

第25回



全国小学生

ABC

バドミントン大会



岐阜県予選会

第25回 ダイハツ全国小学生ABCバドミントン大会岐阜県予選会

- 期 日 令和 6年 5月 18日(土) 予選リーグ
令和 6年 5月 19日(土) 決勝トーナメント・各クラス決定戦
- 場 所 池田町総合体育館
- 主 催 岐阜県バドミントン協会
- 主 管 岐阜県小学生バドミントン連盟
- 後 援 岐阜県教育委員会
- 冠協賛 ダイハツ工業株式会社



<http://daihatsu-badminton.com/>

DAIHATSU × Badminton

大会名	第25回 全国ABCバドミントン大会 岐阜県予選会			作成日付	令和5年5月27日
				大会責任者	
期日	令和6年5月18日・19日	会場	池田町総合体育館	連絡先	gifu_syoubad@gifu-badminton.com

出場者	Aクラス男子		Bクラス男子		Cクラス男子	
	氏名	所属	氏名	所属	氏名	所属
優勝	ヤマモト エイタ 山本 瑛大	多治見	ハラ コウスケ 原 空佑	垂井JSC	スギモト タツヤ 杉本 達哉	垂井JSC
準優勝	ヤマグチ ケイスケ 山口 佳祐	柳津	マツオカ タイラ 松岡 平	垂井JSC	ウチダ ユウシ 内田 侑志	池田

順位	6年生男子トーナメント		5年生男子トーナメント		4年生男子トーナメント	
	氏名	所属	氏名	所属	氏名	所属
優勝	ヤマモト エイタ 山本 瑛大	多治見	フクタニ ケイゴ 福谷 京悟	各務原	ハラ コウスケ 原 空佑	垂井JSC
準優勝	ヤマグチ ケイスケ 山口 佳祐	柳津	ハマダ ルイ 濱田 琉偉	大垣市	ヤマモト タイラ 山本 汰蘭	多治見
3位	エンドウ ショウマ 遠藤 彰真	池田	ノミヤマ ハルト 野見山 晴翔	垂井	カトウ リク 加藤 陸	羽島
4位	ヤマダ ハルト 山田 晴登	各務原	ヒグチ トモノリ 樋口 智紀	高山	コサカ シュンタ 小坂 駿太	大垣市

順位	3年生男子トーナメント		2年生男子トーナメント		1年生男子トーナメント	
	氏名	所属	氏名	所属	氏名	所属
優勝	マツオカ タイラ 松岡 平	垂井JSC	スギモト タツヤ 杉本 達哉	垂井JSC	ハヤノ アユム 早野 歩	大垣市
準優勝	フルカワ ショウタ 古川 翔大	大垣市	ウチダ ユウシ 内田 侑志	池田	クボ リクト 久保 凜空翔	岐阜市
3位	アキタヤ マサト 秋田谷 柁人	各務原	イノウエ ユキヒト 井上 道仁	IMPACT		
	クボ ハルマ 久保 遼真	大垣市	サクマ ワタル 佐久間 渉	IMPACT		

出場者	Aクラス女子		Bクラス女子		Cクラス女子	
	氏名	所属	氏名	所属	氏名	所属
優勝	ヤマダ キリノ 山田 樹莉乃	STAYGOLD	キムラ ワミ 木村 和想	びとう会	ヨシダ スズ 吉田 すず	STAYGOLD
準優勝	マツオカ モモカ 松岡 杏果	垂井JSC	コバヤシ セイナ 小林 聖奈	大垣東	ワダ コノハ 和田 郁花	STAYGOLD

順位	6年生女子トーナメント		5年生女子トーナメント		4年生女子トーナメント	
	氏名	所属	氏名	所属	氏名	所属
優勝	ヤスダ アヤノ 安田 彩希	大垣北	ヤマダ キリノ 山田 樹莉乃	STAYGOLD	キムラ ワミ 木村 和想	びとう会
準優勝	ハセベ ホノカ 長谷部 帆香	各務原	マツオカ モモカ 松岡 杏果	垂井JSC	コバヤシ セイナ 小林 聖奈	大垣東
3位	ヨシダ ミナミ 吉田 みなみ	STAYGOLD	カワイ ミク 河合 美玖	大垣北	ツチヤ ユヅキ 土屋 柚月	IMPACT
	シノダ チサ 篠田 知佐	柳津	イド マナミ 井戸 愛海	柳津	ワカヤマ キイ 若山 稀衣	垂井JSC

順位	3年生女子トーナメント		2年生女子トーナメント		1年生女子リーグ	
	氏名	所属	氏名	所属	氏名	所属
優勝	ハヤシ アイリ 林 愛莉	池田	ヨシダ スズ 吉田 すず	STAYGOLD	コバヤシ レイナ 小林 礼奈	大垣東
準優勝	シミズ フウカ 清水 楓華	高山	ワダ コノハ 和田 郁花	STAYGOLD	ワタナベ サラ 渡辺 彩良	大垣北
3位	ヒグチ ミユ 樋口 心優	池田	ヨシダ マアサ 吉田 真麻	大垣北	スズキ ノノカ 鈴木 希叶	池田
	イマヅ アンナ 今津 杏菜	大垣東	ヨシダ リイサ 吉田 璃咲	大垣北		

Aクラス男子

山本 瑛大 (決勝は学年別の結果から決定)
多治見

1	山本 瑛大 多治見	21-4 21-3	2	0	21	0	0	21-14 21-7	福谷 京悟 各務原 3
2	濱田 琉偉 大垣市		0				2		山口 佳祐 柳津 4

Bクラス男子

原 空佑 (決勝は学年別の結果から決定)
垂井JSC

1	原 空佑 垂井JSC				キ	2	22-20 19-21	松岡 平 垂井JSC 3
2	古川 翔大 大垣市			キ		1	21-13	山本 汰蘭 多治見 4

Cクラス男子

杉本 達哉 (決勝は学年別の結果から決定)
垂井JSC

1	杉本 達哉 垂井JSC	15-0 15-1	2	0		0	15-2 15-1	早野 歩 大垣市 3
2	久保 凜空 岐阜市		0			2		内田 侑志 池田 4

Aクラス女子

山田 樹莉乃 (決勝は学年別の結果から決定)
STAYGOLD

1	安田 彩希 大垣北	22-20 21-16	0	2		2	21-15 21-11	山田 樹莉乃 STAYGOLD 3
2	松岡 杏果 垂井JSC		2			0		長谷部 帆香 各務原 4

Bクラス女子

木村 和想 (決勝は学年別の結果から決定)
びとう会

1	木村 和想 びとう会	21-4 21-2	2	0		0	21-7 21-13	林 愛莉 池田 3
2	清水 楓華 高山		0			2		小林 聖奈 大垣東 4

Cクラス女子

吉田 すず (決勝は学年別の結果から決定)
STAYGOLD

1	吉田 すず STAYGOLD	15-1 15-1	2	0		0	15-2 15-2	小林 礼奈 大垣東 3
2	渡辺 彩良 大垣北		0			2		和田 郁花 STAYGOLD 4

6年生男子トーナメント

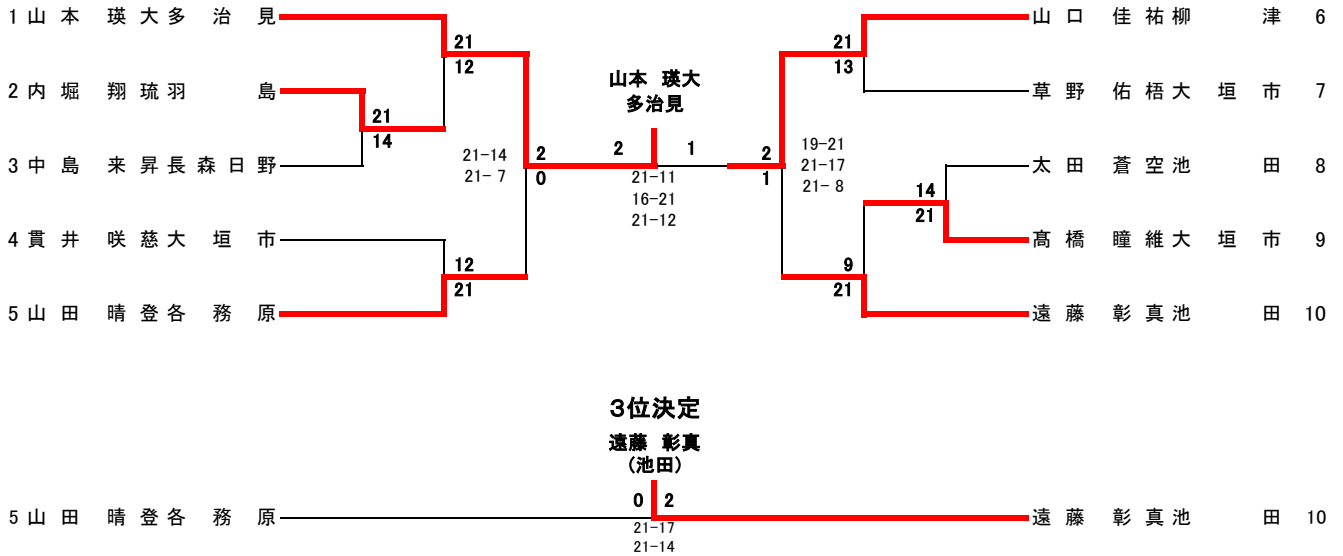

5年生男子トーナメント

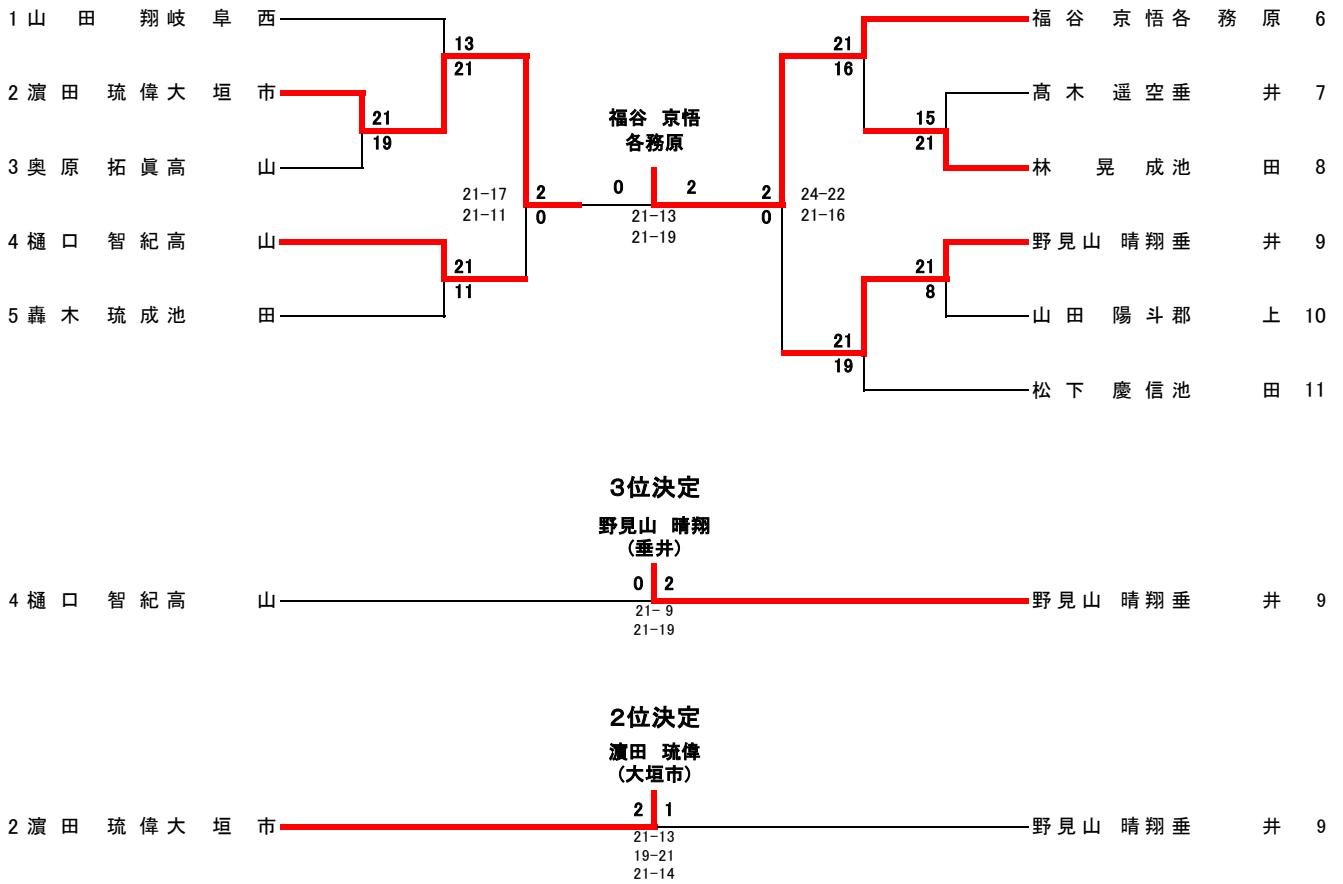

4年生男子トーナメント

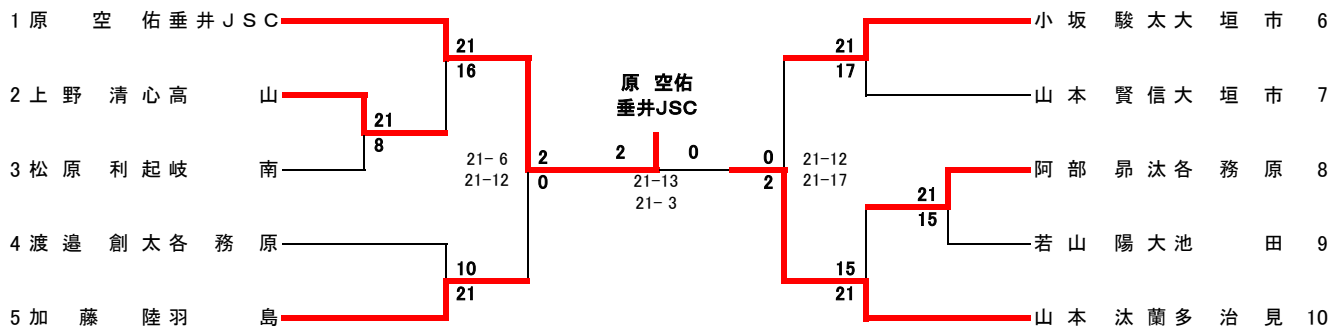

3位決定

加藤 陸 (羽島)

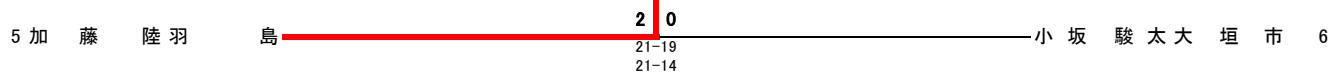

2位決定

山本 汰蘭 (多治見)



3年生男子トーナメント

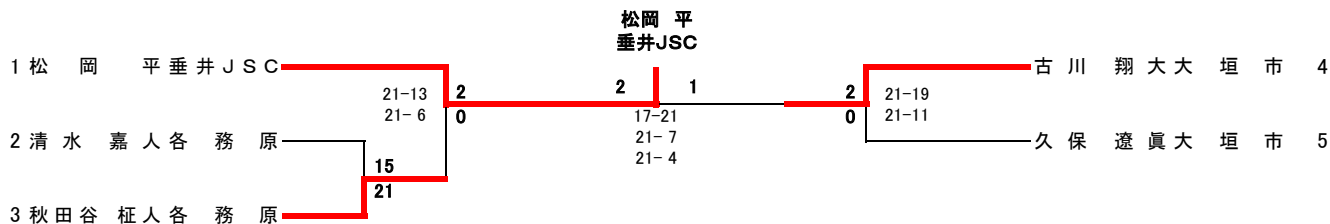

3位決定

秋田谷 証人 (各務原)

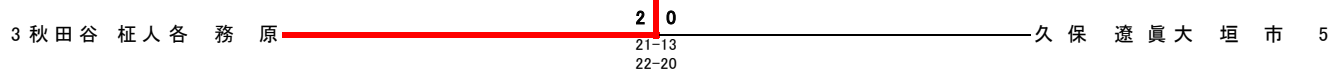

2位決定

久保 遼真 (大垣市)

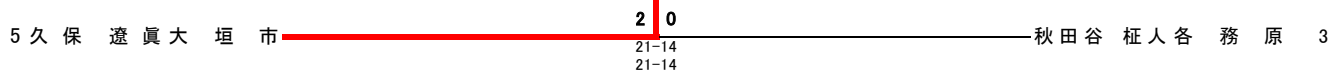

2年生男子トーナメント

		杉本 達哉 垂井JSC							
1	杉本 達哉 垂井 JSC	15-3 15-1	2	2	0	0	15-3 15-10	井上 道仁 IMPACT	3
2	佐久間 渉 IMPACT	0		15-5 15-9	2			内田 侑志 池田	4

3位決定

**井上 道仁
(IMPACT)**

2	佐久間 渉 IMPACT	1	2			井上 道仁 IMPACT	3
		11-15 15-12 16-14					

1年生男子トーナメント

**早野 歩
大垣市**

1	早野 歩 大垣市	2	0			久保 凜空翔 岐阜市	2
		15-3 15-6					

6年生女子トーナメント

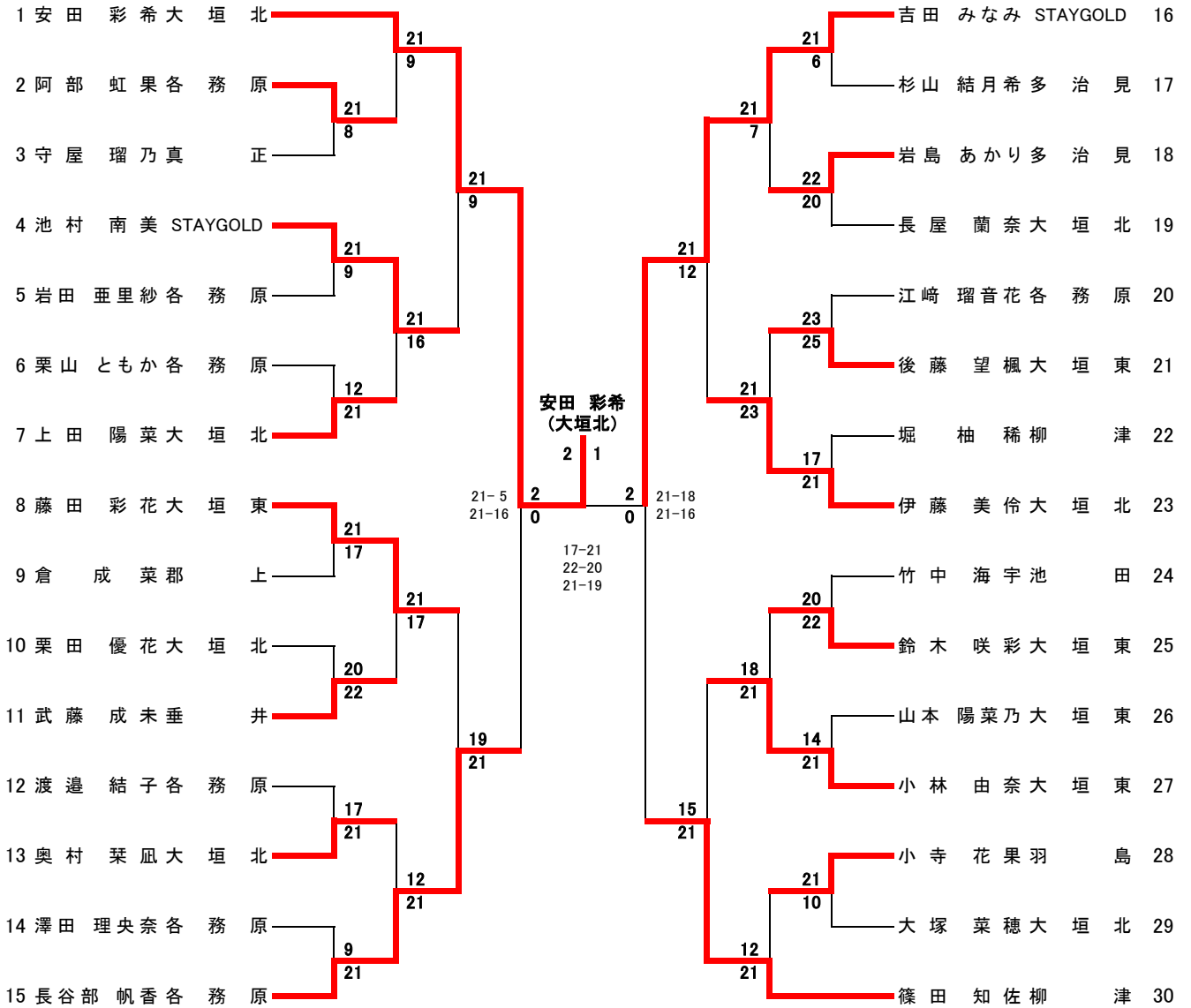

3位決定

長谷部 帆香 (各務原)

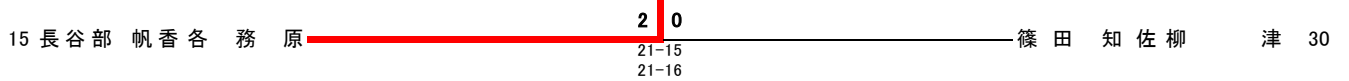

2位決定

長谷部 帆香 (各務原)

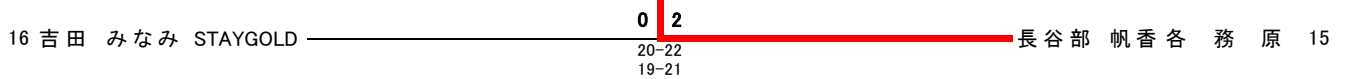

4年生女子トーナメント

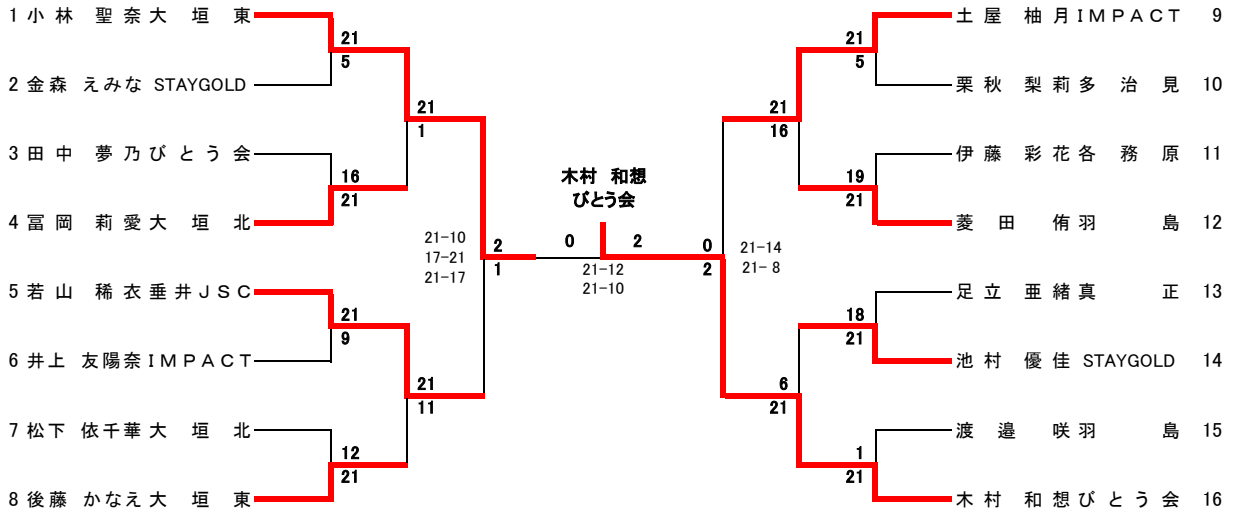

3位決定

土屋 袖月 (IMPACT)

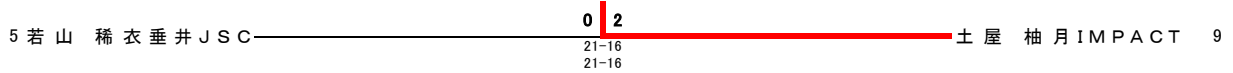

2位決定

小林 聖奈 (大垣東)

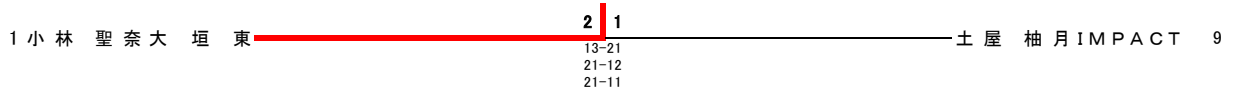

3年生女子トーナメント

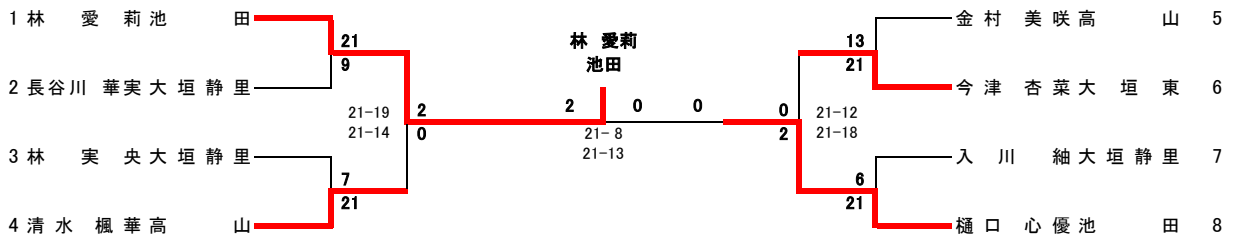

3位決定

清水 楓華 (高山)

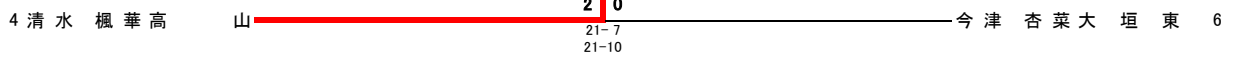

2位決定

清水 楓華 (高山)

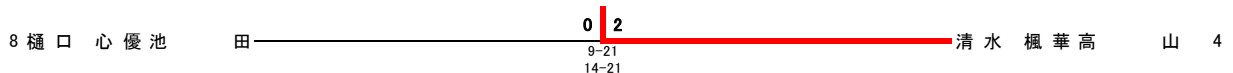

2年生女子トーナメント

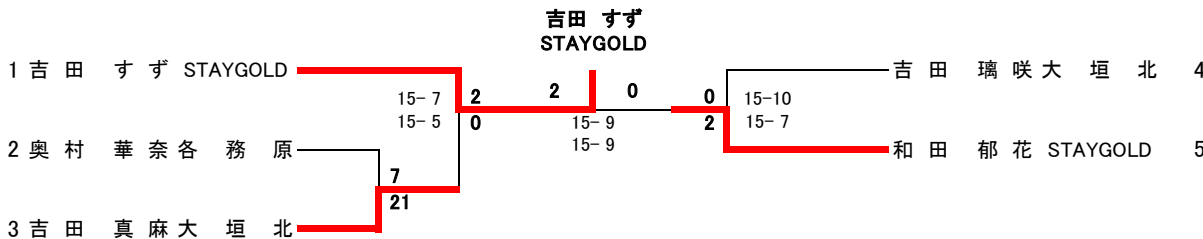

3位決定

吉田 真麻
(大垣北)

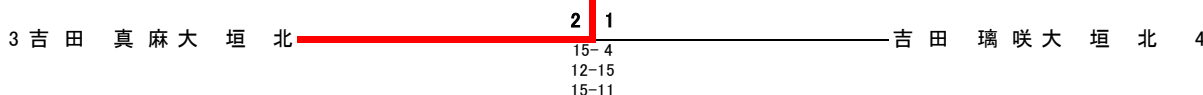

2位決定

和田 郁花
(STAYGOLD)

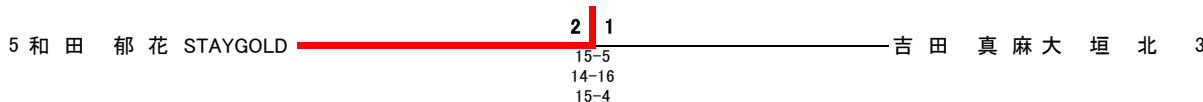

1年生女子リーグ

1年生女子リーグ		渡辺 彩良	鈴木 希叶	小林 礼奈	小坂 ころこ	勝数	0	ゲーム	得点	順位		
1	渡辺 彩良 大垣北	/	5 ○	3 ×	1	1	得数	35	0	2		
			21 - 8	14 - 21	-		失数	29	0			
			取得率	#####	0.00%							
2	鈴木 希叶 池田	8 - 21	/	2 ×	4	0	得数	14	0	3		
				6 - 21	-		失数	42	0			
				取得率	#####		0.00%					
3	小林 礼奈 大垣東	21 - 14	21 ○	/	6	2	得数	42	0	1		
							20	0	失数		20	0
							取得率	#####	0.00%			
4	小坂 ころこ 大垣東	-	-	-	-	0	得数	0	0	キ		
							0	0	失数		0	0
							取得率	0.00%	0.00%			

6年生男子予選リーグA

6年生男子予選リーグA		山本 瑛大	長屋 旺佑	富田 隼平	勝数	ゲーム	得点	順位	
1	山本 瑛大 多治見		1 ○	21 ○	2	得数	2	42	1
			1 - 0	1 - 0		失数	0	8	
			21 - 4	21 - 4		取得率	100.00%	84.00%	
2	長屋 旺佑 大垣市	×		11 ×	0	得数	5	9	3
		0 - 1		0 - 1		失数	22	42	
		4 - 21		5 - 21		取得率	18.52%	17.65%	
3	富田 隼平 池田	×	○		1	得数	1	25	2
		0 - 1	1 - 0			失数	1	26	
		4 - 21	21 - 5			取得率	50.00%	49.02%	

6年生男子予選リーグB

6年生男子予選リーグB		遠藤 彰真	瀬藤 斗唯	高垣 壮志	勝数	ゲーム	得点	順位	
4	遠藤 彰真 池田		2 ○	22 ○	2	得数	2	42	1
			1 - 0	1 - 0		失数	0	4	
			21 - 2	21 - 2		取得率	100.00%	91.30%	
5	瀬藤 斗唯 大垣市	×		12 ○	1	得数	1	23	2
		0 - 1		1 - 0		失数	1	36	
		2 - 21		21 - 15		取得率	50.00%	38.98%	
6	高垣 壮志 郡上	×	×		0	得数	0	17	3
		0 - 1	0 - 1			失数	2	42	
		2 - 21	15 - 21			取得率	0.00%	28.81%	

6年生男子予選リーグC

6年生男子予選リーグC		山口 佳祐	七里 翔太	田口 洸晟	勝数	ゲーム	得点	順位	
7	山口 佳祐 柳津		3 ○	23 ○	2	得数	2	42	1
			1 - 0	1 - 0		失数	0	10	
			21 - 4	21 - 6		取得率	100.00%	80.77%	
8	七里 翔太 大垣市	×		13 ×	0	得数	0	9	3
		0 - 1		0 - 1		失数	2	42	
		4 - 21		5 - 21		取得率	0.00%	17.65%	
9	田口 洸晟 各務原	×	○		1	得数	1	27	2
		0 - 1	1 - 0			失数	1	26	
		6 - 21	21 - 5			取得率	50.00%	50.94%	

6年生男子予選リーグD

6年生男子予選リーグD		山田 晴登	市来原 啓太	鈴木 湊	勝数	ゲーム	得点	順位	
10	山田 晴登 各務原		4 ○	24 ○	2	得数	2	42	1
			1 - 0	1 - 0		失数	0	12	
			21 - 6	21 - 6		取得率	100.00%	77.78%	
11	市来原 啓太 IMPACT	×		14 ○	1	得数	1	27	2
		0 - 1		1 - 0		失数	1	25	
		6 - 21		21 - 4		取得率	50.00%	51.92%	
12	鈴木 湊 大垣市	×	×		0	得数	0	10	3
		0 - 1	0 - 1			失数	2	42	
		6 - 21	4 - 21			取得率	0.00%	19.23%	

6年生男子予選リーグE

6年生男子予選リーグE		貫井 咲慈	浅野 瑛太	西垣 悠希	勝数	ゲーム	得点	順位	
13	貫井 咲慈 大垣市		5 ○	25 ○	2	得数	2	42	1
			1 - 0	1 - 0		失数	0	15	
			21 - 12	21 - 3		取得率	100.00%	73.68%	
14	浅野 瑛太 リバーズ	×		15 ○	1	得数	1	33	2
		0 - 1		1 - 0		失数	1	28	
		12 - 21		21 - 7		取得率	50.00%	54.10%	
15	西垣 悠希 本巣	×	×		0	得数	0	10	3
		0 - 1	0 - 1			失数	2	42	
		3 - 21	7 - 21			取得率	0.00%	19.23%	

6年生男子予選リーグF

6年生男子予選リーグF		草野 佑梧	田口 晴乃佑	山田 景大	勝数	ゲーム	得点	順位	
16	草野 佑梧 大垣市		6 ○	26 ○	2	得数	2	42	1
			1 - 0	1 - 0		失数	0	12	
			21 - 5	21 - 7		取得率	100.00%	77.78%	
17	田口 晴乃佑 多治見	×		16 ×	0	得数	0	19	3
		0 - 1		0 - 1		失数	2	42	
		5 - 21		14 - 21		取得率	0.00%	31.15%	
18	山田 景大 IMPACT	×	○		1	得数	1	28	2
		0 - 1	1 - 0			失数	1	35	
		7 - 21	21 - 14			取得率	50.00%	44.44%	

6年生男子予選リーグG

6年生男子予選リーグG		太田 蒼空	宮崎 想士	鈴木 尊	勝数	ゲーム	得点	順位	
19	太田 蒼空 池田		7 ○	27 ○	2	得数	2	42	1
			1 - 0	1 - 0		失数	0	18	
			21 - 14	21 - 4		取得率	100.00%	70.00%	
20	宮崎 想士 リバーズ	×		17 ○	1	得数	1	35	2
		0 - 1		1 - 0		失数	1	34	
		14 - 21		21 - 13		取得率	50.00%	50.72%	
21	鈴木 尊 大垣市	×	×		0	得数	0	17	3
		0 - 1	0 - 1			失数	2	42	
		4 - 21	13 - 21			取得率	0.00%	28.81%	

6年生男子予選リーグH

6年生男子予選リーグH		信谷 奏多	水上 修羽	中島 来昇	勝数	ゲーム	得点	順位	
22	信谷 奏多 大垣市		8 ○	28 ×	1	得数	1	38	3
			1 - 0	0 - 1		失数	1	42	
			23 - 21	15 - 21		取得率	50.00%	47.50%	
23	水上 修羽 池田	×		18 ○	1	得数	1	45	2
		0 - 1		1 - 0		失数	1	45	
		21 - 23		24 - 22		取得率	50.00%	50.00%	
24	中島 来昇 長森日野	○	×		1	得数	1	43	1
		1 - 0	0 - 1			失数	1	39	
		21 - 15	22 - 24			取得率	50.00%	52.44%	

6年生男子予選リーグI

6年生男子予選リーグI		内堀 翔琉	岩島 蒼	日比 海斗	勝数	ゲーム	得点	順位	
25	内堀 翔琉 羽島	\	9 ○ 1 - 0 21 - 13	29 ○ 1 - 0 21 - 5	2	得数	2	42	1
			失数	0		18			
			取得率	100.00%		70.00%			
26	岩島 蒼 多治見	× 0 - 1 13 - 21	\	19 ○ 1 - 0 21 - 0	1	得数	1	34	2
		失数		1		21			
		取得率		50.00%		61.82%			
27	日比 海斗 大垣市	× 0 - 1 5 - 21	× 0 - 1 0 - 21	\	0	得数	0	5	3
		失数	2			42			
		取得率	0.00%			10.64%			

6年生男子予選リーグJ

6年生男子予選リーグJ		高橋 瞳維	松原 功真	山口 蓮	勝数	ゲーム	得点	順位	
28	高橋 瞳維 大垣市	\	10 ○ 1 - 0 22 - 20	30 ○ 1 - 0 21 - 8	2	得数	2	43	1
			失数	0		28			
			取得率	100.00%		60.56%			
29	松原 功真 岐南	× 0 - 1 20 - 22	\	20 ○ 1 - 0 21 - 13	1	得数	1	41	2
		失数		1		35			
		取得率		50.00%		53.95%			
30	山口 蓮 長森日野	× 0 - 1 8 - 21	× 0 - 1 13 - 21	\	0	得数	0	21	3
		失数	2			42			
		取得率	0.00%			33.33%			

5年生男子予選リーグA

5年生男子予選リーグA		山田 翔	古山 夏海	小川 隼人	勝数	ゲーム	得点	順位	
1	山田 翔 岐阜西		1 ○	23 ○	2	得数	1	21	1
			1 - 0	-		失数	0	14	
			21 - 14	-		取得率	100.00%	60.00%	
2	古山 夏海 垂井JSC	×		12 ○	1	得数	1	35	2
		0 - 1		1 - 0		失数	1	29	
		14 - 21		21 - 8		取得率	50.00%	54.69%	
3	小川 隼人 真正	×	×		0	得数	0	8	キ
		-	0 - 1			失数	1	21	
		-	8 - 21			取得率	0.00%	27.59%	

5年生男子予選リーグB

5年生男子予選リーグB		松下 慶信	藤田 詠伍	西尾 玲音	勝数	ゲーム	得点	順位	
4	松下 慶信 池田		2 ○	24 ○	2	得数	2	42	1
			1 - 0	1 - 0		失数	0	12	
			21 - 9	21 - 3		取得率	100.00%	77.78%	
5	藤田 詠伍 郡上	×		13 ○	1	得数	1	30	2
		0 - 1		1 - 0		失数	1	31	
		9 - 21		21 - 10		取得率	50.00%	49.18%	
6	西尾 玲音 高山	×	×		0	得数	0	13	3
		0 - 1	0 - 1			失数	2	42	
		3 - 21	10 - 21			取得率	0.00%	23.64%	

5年生男子予選リーグC

5年生男子予選リーグC		福谷 京悟	多賀 大翔	中藪 晃之亮	勝数	ゲーム	得点	順位	
7	福谷 京悟 各務原		3 ○	25 ○	2	得数	2	42	1
			1 - 0	1 - 0		失数	0	7	
			21 - 4	21 - 3		取得率	100.00%	85.71%	
8	多賀 大翔 垂井JSC	×		14 ○	1	得数	1	25	2
		0 - 1		1 - 0		失数	1	28	
		4 - 21		21 - 7		取得率	50.00%	47.17%	
9	中藪 晃之亮 高山	×	×		0	得数	0	10	3
		0 - 1	0 - 1			失数	2	42	
		3 - 21	7 - 21			取得率	0.00%	19.23%	

5年生男子予選リーグD

5年生男子予選リーグD		轟木 琉成	中井 啓太	外花 竜輝	勝数	ゲーム	得点	順位	
10	轟木 琉成 池田		4 ○	26 ○	2	得数	2	42	1
			1 - 0	1 - 0		失数	0	10	
			21 - 8	21 - 2		取得率	100.00%	80.77%	
11	中井 啓太 真正	×		15 ○	1	得数	1	29	2
		0 - 1		1 - 0		失数	1	32	
		8 - 21		21 - 11		取得率	50.00%	47.54%	
12	外花 竜輝 垂井JSC	×	×		0	得数	0	13	3
		0 - 1	0 - 1			失数	2	42	
		2 - 21	11 - 21			取得率	0.00%	23.64%	

5年生男子予選リーグE

5年生男子予選リーグE		樋口 智紀	杉原 佑亮	山田 啓太	勝数	ゲーム	得点	順位
13	樋口 智紀 高山	○	5 1 - 0 24 - 22	27 1 - 0 21 - 9	2	得数 2	45	1
			失数 0	31				
			取得率 100.00%	59.21%				
14	杉原 佑亮 大垣市	×	○	16 1 - 0 21 - 15	1	得数 1	43	2
				失数 1		39		
				取得率 50.00%		52.44%		
15	山田 啓太 郡上	×	×	○	0	得数 0	24	3
						失数 2	42	
						取得率 0.00%	36.36%	

5年生男子予選リーグF

5年生男子予選リーグF		林 晃成	國枝 樹	石原 悠翔	勝数	ゲーム	得点	順位
16	林 晃成 池田	○	6 1 - 0 21 - 13	28 1 - 0 21 - 5	2	得数 2	42	1
			失数 0	18				
			取得率 100.00%	70.00%				
17	國枝 樹 真正	×	○	17 1 - 0 21 - 11	1	得数 1	34	2
				失数 1		32		
				取得率 50.00%		51.52%		
18	石原 悠翔 大垣市	×	×	○	0	得数 0	16	3
						失数 2	42	
						取得率 0.00%	27.59%	

5年生男子予選リーグG

5年生男子予選リーグG		野見山 晴翔	清水 渉太	小坂井 桜丞	勝数	ゲーム	得点	順位
19	野見山 晴翔 垂井	○	7 1 - 0 21 - 12	29 1 - 0 21 - 10	2	得数 2	42	1
			失数 0	22				
			取得率 100.00%	65.63%				
20	清水 渉太 大垣市	×	○	18 1 - 0 21 - 5	1	得数 1	33	2
				失数 1		26		
				取得率 50.00%		55.93%		
21	小坂井 桜丞 高山	×	×	○	0	得数 0	15	3
						失数 2	42	
						取得率 0.00%	26.32%	

5年生男子予選リーグH

5年生男子予選リーグH		渡邊 倉ノ介	奥原 拓真	安田 悠輝	勝数	ゲーム	得点	順位
22	渡邊 倉ノ介 大垣市	○	8 0 - 1 17 - 21	30 1 - 0 21 - 3	1	得数 1	38	2
			失数 1	24				
			取得率 50.00%	61.29%				
23	奥原 拓真 高山	○	○	19 1 - 0 21 - 3	2	得数 2	42	1
				失数 0		20		
				取得率 100.00%		67.74%		
24	安田 悠輝 池田	×	×	○	0	得数 0	6	3
						失数 2	42	
						取得率 0.00%	12.50%	

5年生男子予選リーグI

5年生男子予選リーグI		濱田 琉偉	山本 卓実	佐藤 啓太	勝数	ゲーム	得点	順位	
25	濱田 琉偉 大垣市		9 ○	31 ○	2	得数	2	42	1
			1 - 0	1 - 0		失数	0	12	
			21 - 9	21 - 3		取得率	100.00%	77.78%	
26	山本 卓実 本巣	×		20 ○	1	得数	1	30	2
		0 - 1		1 - 0		失数	1	27	
		9 - 21		21 - 6		取得率	50.00%	52.63%	
27	佐藤 啓太 IMPACT	×	×		0	得数	0	9	3
		0 - 1	0 - 1			失数	2	42	
		3 - 21	6 - 21			取得率	0.00%	17.65%	

5年生男子予選リーグJ

5年生男子予選リーグJ		杉山 元気	山田 陽斗	可兒 慶士	勝数	ゲーム	得点	順位	
28	杉山 元気 びとう会		10 ×	32 ○	1	得数	1	42	2
			0 - 1	1 - 0		失数	1	33	
			21 - 23	21 - 10		取得率	50.00%	56.00%	
29	山田 陽斗 郡上	○		21 ○	2	得数	2	44	1
		1 - 0		1 - 0		失数	0	30	
		23 - 21		21 - 9		取得率	100.00%	59.46%	
30	可兒 慶士 大垣市	×	×		0	得数	0	19	3
		0 - 1	0 - 1			失数	2	42	
		10 - 21	9 - 21			取得率	0.00%	31.15%	

5年生男子予選リーグK

5年生男子予選リーグK		遠藤 奨大	高木 遥空	野村 柁介	勝数	ゲーム	得点	順位	
31	遠藤 奨大 岐阜市		11 ×	33 ○	1	得数	1	35	2
			0 - 1	1 - 0		失数	1	30	
			14 - 21	21 - 9		取得率	50.00%	53.85%	
32	高木 遥空 垂井	○		22 ○	2	得数	2	42	1
		1 - 0		1 - 0		失数	0	28	
		21 - 14		21 - 14		取得率	100.00%	60.00%	
33	野村 柁介 大垣市	×	×		0	得数	0	23	3
		0 - 1	0 - 1			失数	2	42	
		9 - 21	14 - 21			取得率	0.00%	35.38%	

4年生男子予選リーグA

4年生男子予選リーグA		原 空佑	浅野 玄理	小寺 健心	勝数	ゲーム	得点	順位	
1	原 空佑 垂井JSC		1 ○	23 ○	2	得数	2	42	1
			1 - 0	1 - 0		失数	0	7	
			21 - 4	21 - 3		取得率	100.00%	85.71%	
2	浅野 玄理 大垣市	0 ×		12 ○	1	得数	1	25	2
		4 - 1		1 - 0		失数	1	36	
		4 - 21		21 - 15		取得率	50.00%	40.98%	
3	小寺 健心 羽島	0 ×	0 ×		0	得数	0	18	3
		3 - 1	15 - 1	失数		2	42		
		3 - 21	15 - 21	取得率		0.00%	30.00%		

4年生男子予選リーグB

4年生男子予選リーグB		山本 汰蘭	興膳 輝	市川 隼風	勝数	ゲーム	得点	順位	
4	山本 汰蘭 多治見		2 ○	24 ○	2	得数	2	42	1
			1 - 0	1 - 0		失数	0	10	
			21 - 9	21 - 1		取得率	100.00%	80.77%	
5	興膳 輝 羽島	0 ×		13 ○	1	得数	1	30	2
		9 - 1		1 - 0		失数	1	37	
		9 - 21		21 - 16		取得率	50.00%	44.78%	
6	市川 隼風 大垣市	0 ×	0 ×		0	得数	0	17	3
		1 - 1	16 - 1	失数		2	42		
		1 - 21	16 - 21	取得率		0.00%	28.81%		

4年生男子予選リーグC

4年生男子予選リーグC		小坂 駿太	奥村 淳志	石田 陽紀	勝数	ゲーム	得点	順位	
7	小坂 駿太 大垣市		3 ○	25 ○	2	得数	2	42	1
			1 - 0	1 - 0		失数	0	12	
			21 - 5	21 - 7		取得率	100.00%	77.78%	
8	奥村 淳志 多治見	0 ×		14 ×	0	得数	0	13	3
		5 - 1		0 - 1		失数	2	42	
		5 - 21		8 - 21		取得率	0.00%	23.64%	
9	石田 陽紀 各務原	0 ×	1 ○		1	得数	1	28	2
		7 - 1	21 - 0	失数		1	29		
		7 - 21	21 - 8	取得率		50.00%	49.12%		

4年生男子予選リーグD

4年生男子予選リーグD		加藤 陸	伊藤 倅来	松田 柚樹	勝数	ゲーム	得点	順位	
10	加藤 陸 羽島		4 ○	26 ○	2	得数	2	42	1
			1 - 0	1 - 0		失数	0	17	
			21 - 8	21 - 9		取得率	100.00%	71.19%	
11	伊藤 倅来 大垣市	0 ×		15 ×	0	得数	0	20	3
		8 - 1		0 - 1		失数	2	42	
		8 - 21		12 - 21		取得率	0.00%	32.26%	
12	松田 柚樹 真正	0 ×	1 ○		1	得数	1	30	2
		9 - 1	21 - 0	失数		1	33		
		9 - 21	21 - 12	取得率		50.00%	47.62%		

4年生男子予選リーグE

4年生男子予選リーグE		渡邊 創太	吉田 快大	二俣 陽向	勝数	ゲーム	得点	順位				
13	渡邊 創太 各務原	○	5	○	27	2	得数 2	42	1			
			1	-	0		1	-		0	失数 0	7
			21	-	5		21	-		2	取得率 100.00%	85.71%
14	吉田 快大 本巣	×	0	-	1	1	得数 1	26	2			
			5	-	21		1	-		0	失数 1	40
			取得率 50.00%	39.39%								
15	二俣 陽向 大垣市	×	0	-	1	0	得数 0	21	3			
			2	-	21		0	-		1	失数 2	42
			取得率 0.00%	33.33%								

4年生男子予選リーグF

4年生男子予選リーグF		山本 賢信	内田 遥絆	平野 真陽琉	勝数	ゲーム	得点	順位				
16	山本 賢信 大垣市	○	6	○	28	2	得数 2	42	1			
			1	-	0		1	-		0	失数 0	14
			21	-	9		21	-		5	取得率 100.00%	75.00%
17	内田 遥絆 池田	×	0	-	1	1	得数 1	30	2			
			9	-	21		1	-		0	失数 1	31
			取得率 50.00%	49.18%								
18	平野 真陽琉 岐南	×	0	-	1	0	得数 0	15	3			
			5	-	21		0	-		1	失数 2	42
			取得率 0.00%	26.32%								

4年生男子予選リーグG

4年生男子予選リーグG		阿部 昂汰	早野 雅都	田口 連佑	勝数	ゲーム	得点	順位				
19	阿部 昂汰 各務原	○	7	○	29	2	得数 2	42	1			
			1	-	0		1	-		0	失数 0	16
			21	-	13		21	-		3	取得率 100.00%	72.41%
20	早野 雅都 大垣市	×	0	-	1	1	得数 1	34	2			
			13	-	21		1	-		0	失数 1	31
			取得率 50.00%	52.31%								
21	田口 連佑 多治見	×	0	-	1	0	得数 0	13	3			
			3	-	21		0	-		1	失数 2	42
			取得率 0.00%	23.64%								

4年生男子予選リーグH

4年生男子予選リーグH		西原 康祐	松原 利起	堀 陽稀	勝数	ゲーム	得点	順位				
22	西原 康祐 大垣市	○	8	×	30	1	得数 1	42	2			
			0	-	1		1	-		0	失数 1	31
			21	-	23		21	-		8	取得率 50.00%	57.53%
23	松原 利起 岐南	○	1	-	0	2	得数 2	44	1			
			23	-	21		1	-		0	失数 0	28
			取得率 100.00%	61.11%								
24	堀 陽稀 柳津	×	0	-	1	0	得数 0	15	3			
			8	-	21		0	-		1	失数 2	42
			取得率 0.00%	26.32%								

4年生男子予選リーグI

4年生男子予選リーグI		角田 響飛	上野 清心	吉田 衣邑	勝数	ゲーム	得点	順位	
25	角田 響飛 大垣市	○	9 ×	31 ○	1	得数	1	42	2
			0 - 1	1 - 0		失数	1	32	
			21 - 23	21 - 9		取得率	50.00%	56.76%	
26	上野 清心 高山	○	1 - 0	20 ○	2	得数	2	44	1
			23 - 21	1 - 0		失数	0	26	
			23 - 21	21 - 5		取得率	100.00%	62.86%	
27	吉田 衣邑 郡上	○	0 ×	0 ×	0	得数	0	14	3
			9 - 1	0 - 1		失数	2	42	
			9 - 21	5 - 21		取得率	0.00%	25.00%	

4年生男子予選リーグJ

4年生男子予選リーグJ		信谷 莉玖	若山 陽大	羽田野 瑛太	矢野 壮真	勝数	ゲーム	得点	順位	
28	信谷 莉玖 大垣市	○	33 ×	21 ○	10 ○	2	得数	2	58	2
			0 - 1	1 - 0	1 - 0		失数	1	36	
			16 - 21	21 - 7	21 - 8		取得率	66.67%	61.70%	
29	若山 陽大 池田	○	1 - 0	11 ○	22 ○	3	得数	3	63	1
			21 - 16	1 - 0	1 - 0		失数	0	22	
			21 - 16	21 - 4	21 - 2		取得率	100.00%	74.12%	
30	羽田野 瑛太 郡上	○	0 ×	0 ×	32 ×	0	得数	0	26	4
			7 - 1	0 - 1	0 - 1		失数	3	63	
			7 - 21	4 - 21	15 - 21		取得率	0.00%	29.21%	
31	矢野 壮真 岐阜市	○	0 ×	0 ×	1 ○	1	得数	1	31	3
			8 - 1	0 - 1	1 - 0		失数	2	57	
			8 - 21	2 - 21	21 - 15		取得率	33.33%	35.23%	

3年生男子予選リーグA

3年生男子予選リーグA		松岡 平	岡田 爽志	伊藤 由浩	勝数	ゲーム	得点	順位
1	松岡 平 垂井JSC		1 ○	13 ○	2	得数	2	1
			1 - 0	1 - 0		失数	0	
			21 - 6	21 - 7		取得率	100.00%	
2	岡田 爽志 多治見	×		7 ○	1	得数	1	2
		0 - 1		1 - 0		失数	1	
		6 - 21		21 - 15		取得率	50.00%	
3	伊藤 由浩 大垣市	×	×		0	得数	0	3
		0 - 1	0 - 1			失数	2	
		7 - 21	15 - 21			取得率	0.00%	

3年生男子予選リーグB

3年生男子予選リーグB		久保 遼真	胡桃澤 陽向	寺田 悠希	勝数	ゲーム	得点	順位
4	久保 遼真 大垣市		2 ○	14 ○	2	得数	2	1
			1 - 0	1 - 0		失数	0	
			21 - 14	21 - 10		取得率	100.00%	
5	胡桃澤 陽向 羽島	×		8 ○	1	得数	1	2
		0 - 1		1 - 0		失数	1	
		14 - 21		21 - 10		取得率	50.00%	
6	寺田 悠希 多治見	×	×		0	得数	0	3
		0 - 1	0 - 1			失数	2	
		10 - 21	10 - 21			取得率	0.00%	

3年生男子予選リーグC

3年生男子予選リーグC		古川 翔大	松原 伊吹	大橋 健	勝数	ゲーム	得点	順位
7	古川 翔大 大垣市		3 ○	15 ○	2	得数	2	1
			1 - 0	1 - 0		失数	0	
			21 - 9	21 - 16		取得率	100.00%	
8	松原 伊吹 リバーズ	×		9 ×	0	得数	0	3
		0 - 1		0 - 1		失数	2	
		9 - 21		20 - 22		取得率	0.00%	
9	大橋 健 岐阜市	×	○		1	得数	1	2
		0 - 1	1 - 0			失数	1	
		16 - 21	22 - 20			取得率	50.00%	

3年生男子予選リーグD

3年生男子予選リーグD		鈴木 壮輔	秋田谷 柁人	安江 虹斗	勝数	ゲーム	得点	順位
10	鈴木 壮輔 大垣市		4 ×	16 ×	0	得数	0	3
			0 - 1	0 - 1		失数	2	
			9 - 21	13 - 21		取得率	0.00%	
11	秋田谷 柁人 各務原	○		10 ○	2	得数	2	1
		1 - 0		1 - 0		失数	0	
		21 - 9		21 - 18		取得率	100.00%	
12	安江 虹斗 岐阜市	○	×		1	得数	1	2
		1 - 0	0 - 1			失数	1	
		21 - 13	18 - 21			取得率	50.00%	

3年生男子予選リーグE

3年生男子予選リーグE		鷺見 桃和	清水 嘉人	杉原 由依人	川合 晃平	勝数	ゲーム	得点	順位
13	鷺見 桃和 岐阜市	○	18 × 0 - 1 11 - 21	11 ○ 1 - 0 21 - 2	5 ○ 1 - 0 21 - 15	2	得数	2 53	2
			失数	1 38					
			取得率	66.67% 58.24%					
14	清水 嘉人 各務原	○	○	6 ○ 1 - 0 21 - 3	12 ○ 1 - 0 21 - 6	3	得数	3 63	1
				失数	0 20				
				取得率	100.00% 75.90%				
15	杉原 由依人 大垣市	×	×	○	17 × 0 - 1 12 - 21	0	得数	0 17	4
					失数		3 63		
					取得率		0.00% 21.25%		
16	川合 晃平 大垣市	×	×	○	○	1	得数	1 42	3
							失数	2 54	
							取得率	33.33% 43.75%	

2年生男子予選リーグA

2年生男子予選リーグA		杉本 達哉	渡邊 慶仁	井上 晴琥	勝数	ゲーム	得点	順位		
1	杉本 達哉 垂井JSC		1 ○	9 ○	2	得数	2	42	1	
			1 - 0	1 - 0		失数	0	6		
			21 - 4	21 - 2		取得率	100.00%	87.50%		
2	渡邊 慶仁 羽島	0 × 4 - 21		5 ○	1	得数	1	25	2	
				1 - 0		1 - 0	失数	1		33
				4 - 21		21 - 12	取得率	50.00%		43.10%
3	井上 晴琥 岐南	0 × 2 - 21	0 ×	0	得数	0	14	3		
			0 - 1		0 - 1	失数	2		42	
			12 - 21		12 - 21	取得率	0.00%		25.00%	

2年生男子予選リーグB

2年生男子予選リーグB		内田 侑志	浅野 平理	渡邊 稜大	勝数	ゲーム	得点	順位		
4	内田 侑志 池田		2 ○	10 ○	2	得数	2	42	1	
			1 - 0	1 - 0		失数	0	9		
			21 - 0	21 - 9		取得率	100.00%	82.35%		
5	浅野 平理 大垣市	0 × 0 - 21		6 ×	0	得数	0	14	3	
				0 - 1		0 - 1	失数	2		42
				0 - 21		14 - 21	取得率	0.00%		25.00%
6	渡邊 稜大 各務原	0 × 9 - 21	1 ○	1	得数	1	30	2		
			1 - 0		1 - 0	失数	1		35	
			21 - 14		21 - 14	取得率	50.00%		46.15%	

2年生男子予選リーグC

2年生男子予選リーグC		井上 道仁	日比 優斗	松田 啓汰	勝数	ゲーム	得点	順位		
7	井上 道仁 IMPACT		3 ○	11 ○	2	得数	2	42	1	
			1 - 0	1 - 0		失数	0	21		
			21 - 19	21 - 2		取得率	100.00%	66.67%		
8	日比 優斗 大垣市	0 × 19 - 21		7 ○	1	得数	1	40	2	
				1 - 0		1 - 0	失数	1		28
				19 - 21		21 - 7	取得率	50.00%		58.82%
9	松田 啓汰 岐南	0 × 2 - 21	0 ×	0	得数	0	9	3		
			0 - 1		0 - 1	失数	2		42	
			7 - 21		7 - 21	取得率	0.00%		17.65%	

2年生男子予選リーグD

2年生男子予選リーグD		佐久間 渉	稲垣 絢斗	河合 観希	勝数	ゲーム	得点	順位		
10	佐久間 渉 IMPACT		4 ○	12 ○	2	得数	2	42	1	
			1 - 0	1 - 0		失数	0	19		
			21 - 7	21 - 12		取得率	100.00%	68.85%		
11	稲垣 絢斗 各務原	0 × 7 - 21		8 ×	0	得数	0	20	3	
				0 - 1		0 - 1	失数	2		42
				7 - 21		13 - 21	取得率	0.00%		32.26%
12	河合 観希 大垣市	0 × 12 - 21	1 ○	1	得数	1	33	2		
			1 - 0		1 - 0	失数	1		34	
			21 - 13		21 - 13	取得率	50.00%		49.25%	

6年生女子予選リーグA

6年生女子予選リーグA		安田 彩希	新家 百合愛	山下 華鈴	勝数	ゲーム	得点	順位	
1	安田 彩希 大垣北		1 ○	63 ○	2	得数	2	42	1
			1 - 0	1 - 0		失数	0	11	
			21 - 5	21 - 6		取得率	100.00%	79.25%	
2	新家 百合愛 高山	×		32 ○	1	得数	1	26	2
		0 - 1		1 - 0		失数	1	35	
		5 - 21		21 - 14		取得率	50.00%	42.62%	
3	山下 華鈴 大垣東	×	×		0	得数	0	20	3
		0 - 1	0 - 1			失数	2	42	
		6 - 21	14 - 21			取得率	0.00%	32.26%	

6年生女子予選リーグB

6年生女子予選リーグB		篠田 知佐	瀬川 結羽	行野 莉央	勝数	ゲーム	得点	順位	
4	篠田 知佐 柳津		2 ○	64 ○	2	得数	2	42	1
			1 - 0	1 - 0		失数	0	12	
			21 - 6	21 - 6		取得率	100.00%	77.78%	
5	瀬川 結羽 真正	×		33 ○	1	得数	1	27	2
		0 - 1		1 - 0		失数	1	27	
		6 - 21		21 - 6		取得率	50.00%	50.00%	
6	行野 莉央 大垣北	×	×		0	得数	0	12	3
		0 - 1	0 - 1			失数	2	42	
		6 - 21	6 - 21			取得率	0.00%	22.22%	

6年生女子予選リーグC

6年生女子予選リーグC		吉田 みなみ	須藤 那々実	鈴木 千紗乃	勝数	ゲーム	得点	順位	
7	吉田 みなみ STAYGOLD		3 ○	65 ○	2	得数	2	42	1
			1 - 0	1 - 0		失数	0	8	
			21 - 3	21 - 5		取得率	100.00%	84.00%	
8	須藤 那々実 大垣中川	×		34 ×	0	得数	0	11	3
		0 - 1		0 - 1		失数	2	42	
		3 - 21		8 - 21		取得率	0.00%	20.75%	
9	鈴木 千紗乃 大垣静里	×	○		1	得数	1	26	2
		0 - 1	1 - 0			失数	1	29	
		5 - 21	21 - 8			取得率	50.00%	47.27%	

6年生女子予選リーグD

6年生女子予選リーグD		長谷部 帆香	久保寺 美緒	金森 汐里	勝数	ゲーム	得点	順位	
10	長谷部 帆香 各務原		4 ○	66 ○	2	得数	2	42	1
			1 - 0	1 - 0		失数	0	17	
			21 - 9	21 - 8		取得率	100.00%	71.19%	
11	久保寺 美緒 大垣安井	×		35 ×	0	得数	0	23	3
		0 - 1		0 - 1		失数	2	42	
		9 - 21		14 - 21		取得率	0.00%	35.38%	
12	金森 汐里 大垣東	×	○		1	得数	1	29	2
		0 - 1	1 - 0			失数	1	35	
		8 - 21	21 - 14			取得率	50.00%	45.31%	

6年生女子予選リーグE

6年生女子予選リーグE		藤田 彩花	吉田 悠莉	塚本 千結	勝数	ゲーム	得点	順位	
13	藤田 彩花 大垣東		5 ○	67 ○	2	得数	2	42	1
			1 - 0	1 - 0		失数	0	23	
			21 - 10	21 - 13		取得率	100.00%	64.62%	
14	吉田 悠莉 大垣北	×		36 ○	1	得数	1	31	2
		0 - 1		1 - 0		失数	1	35	
		10 - 21		21 - 14		取得率	50.00%	46.97%	
15	塚本 千結 各務原	×	×		0	得数	0	27	3
		0 - 1	0 - 1			失数	2	42	
		13 - 21	14 - 21			取得率	0.00%	39.13%	

6年生女子予選リーグF

6年生女子予選リーグF		伊藤 美伶	浦中 凜	宮脇 愛奈	勝数	ゲーム	得点	順位	
16	伊藤 美伶 大垣北		6 ○	68 ○	2	得数	2	42	1
			1 - 0	1 - 0		失数	0	22	
			21 - 11	21 - 11		取得率	100.00%	65.63%	
17	浦中 凜 真正	×		37 ×	0	得数	0	26	3
		0 - 1		0 - 1		失数	2	42	
		11 - 21		15 - 21		取得率	0.00%	38.24%	
18	宮脇 愛奈 柳津	×	○		1	得数	1	32	2
		0 - 1	1 - 0			失数	1	36	
		11 - 21	21 - 15			取得率	50.00%	47.06%	

6年生女子予選リーグG

6年生女子予選リーグG		竹中 海宇	吉村 碧莉	佐藤 結芽菜	勝数	ゲーム	得点	順位	
19	竹中 海宇 池田		7 ○	69 ○	2	得数	2	42	1
			1 - 0	1 - 0		失数	0	19	
			21 - 16	21 - 3		取得率	100.00%	68.85%	
20	吉村 碧莉 真正	×		38 ○	1	得数	1	37	2
		0 - 1		1 - 0		失数	1	38	
		16 - 21		21 - 17		取得率	50.00%	49.33%	
21	佐藤 結芽菜 大垣北	×	×		0	得数	0	20	3
		0 - 1	0 - 1			失数	2	42	
		3 - 21	17 - 21			取得率	0.00%	32.26%	

6年生女子予選リーグH

6年生女子予選リーグH		上田 陽菜	今津 心菜	外花 柚月	勝数	ゲーム	得点	順位	
22	上田 陽菜 大垣北		8 ○	70 ○	2	得数	2	42	1
			1 - 0	1 - 0		失数	0	10	
			21 - 6	21 - 4		取得率	100.00%	80.77%	
23	今津 心菜 大垣東	×		39 ○	1	得数	1	27	2
		0 - 1		1 - 0		失数	1	30	
		6 - 21		21 - 9		取得率	50.00%	47.37%	
24	外花 柚月 垂井JSC	×	×		0	得数	0	13	3
		0 - 1	0 - 1			失数	2	42	
		4 - 21	9 - 21			取得率	0.00%	23.64%	

6年生女子予選リーグI

6年生女子予選リーグI		池村 南美	國嶋 美織	竹中 結愛	勝数	ゲーム	得点	順位	
25	池村 南美 STAYGOLD	\	9 ○	71 ○	2	得数	2	42	1
			1 - 0	1 - 0		失数	0	6	
			21 - 0	21 - 6		取得率	100.00%	87.50%	
26	國嶋 美織 大垣安井	×	\	40 ○	1	得数	1	21	2
		0 - 1		1 - 0		失数	1	24	
		0 - 21		21 - 3		取得率	50.00%	46.67%	
27	竹中 結愛 大垣中川	×	×	\	0	得数	0	9	3
		0 - 1	0 - 1			失数	2	42	
		6 - 21	3 - 21			取得率	0.00%	17.65%	

6年生女子予選リーグJ

6年生女子予選リーグJ		小林 由奈	金子 葉奈	三輪 杏奈	勝数	ゲーム	得点	順位	
28	小林 由奈 大垣東	\	10 ○	72 ○	2	得数	2	42	1
			1 - 0	1 - 0		失数	0	17	
			21 - 8	21 - 9		取得率	100.00%	71.19%	
29	金子 葉奈 垂井	×	\	41 ○	1	得数	1	29	2
		0 - 1		1 - 0		失数	1	39	
		8 - 21		21 - 18		取得率	50.00%	42.65%	
30	三輪 杏奈 IMPACT	×	×	\	0	得数	0	27	3
		0 - 1	0 - 1			失数	2	42	
		9 - 21	18 - 21			取得率	0.00%	39.13%	

6年生女子予選リーグK

6年生女子予選リーグK		江崎 瑠音花	若山 芽生	多田 華月	勝数	ゲーム	得点	順位	
31	江崎 瑠音花 各務原	\	11 ○	73 ○	2	得数	2	42	1
			1 - 0	1 - 0		失数	0	9	
			21 - 5	21 - 4		取得率	100.00%	82.35%	
32	若山 芽生 池田	×	\	42 ×	0	得数	0	22	3
		0 - 1		0 - 1		失数	2	42	
		5 - 21		17 - 21		取得率	0.00%	34.38%	
33	多田 華月 真正	×	○	\	1	得数	1	25	2
		0 - 1	1 - 0			失数	1	38	
		4 - 21	21 - 17			取得率	50.00%	39.68%	

6年生女子予選リーグL

6年生女子予選リーグL		武藤 成未	野村 麻尋	犬飼 湖音	勝数	ゲーム	得点	順位	
34	武藤 成未 垂井	\	12 ○	74 ○	2	得数	2	42	1
			1 - 0	1 - 0		失数	0	16	
			21 - 9	21 - 7		取得率	100.00%	72.41%	
35	野村 麻尋 大垣安井	×	\	43 ×	0	得数	0	28	3
		0 - 1		0 - 1		失数	2	42	
		9 - 21		19 - 21		取得率	0.00%	40.00%	
36	犬飼 湖音 真正	×	○	\	1	得数	1	28	2
		0 - 1	1 - 0			失数	1	40	
		7 - 21	21 - 19			取得率	50.00%	41.18%	

6年生女子予選リーグM

6年生女子予選リーグM		渡邊 結子	森 芽妃	野村 光里	勝数	ゲーム	得点	順位
37	渡邊 結子 各務原		13 ○ 1 - 0 21 - 14	75 ○ 1 - 0 21 - 8	2	得数 2	42	1
			失数 0	22				
			取得率 100.00%	65.63%				
38	森 芽妃 真正	0 × 14 - 21		44 ○ 1 - 0 21 - 11	1	得数 1	35	2
		失数 1		32				
		取得率 50.00%		52.24%				
39	野村 光里 大垣静里	0 × 8 - 21	0 × 11 - 21		0	得数 0	19	3
		失数 2	42					
		取得率 0.00%	31.15%					

6年生女子予選リーグN

6年生女子予選リーグN		長屋 蘭奈	村上 凜	窪田 芽紗	勝数	ゲーム	得点	順位
40	長屋 蘭奈 大垣北		14 ○ 1 - 0 21 - 3	76 ○ 1 - 0 21 - 6	2	得数 2	42	1
			失数 0	9				
			取得率 100.00%	82.35%				
41	村上 凜 垂井JSC	0 × 3 - 21		45 ○ 1 - 0 21 - 14	1	得数 1	24	2
		失数 1		35				
		取得率 50.00%		40.68%				
42	窪田 芽紗 池田	0 × 6 - 21	0 × 14 - 21		0	得数 0	20	3
		失数 2	42					
		取得率 0.00%	32.26%					

6年生女子予選リーグO

6年生女子予選リーグO		小寺 花果	青木 愛奈	足立 純花	勝数	ゲーム	得点	順位
43	小寺 花果 羽島		15 ○ 1 - 0 21 - 9	77 ○ 1 - 0 21 - 5	2	得数 2	42	1
			失数 0	14				
			取得率 100.00%	75.00%				
44	青木 愛奈 垂井JSC	0 × 9 - 21		46 × 0 - 1 14 - 21	0	得数 0	23	3
		失数 2		42				
		取得率 0.00%		35.38%				
45	足立 純花 IMPACT	0 × 5 - 21	1 ○ 21 - 14		1	得数 1	26	2
		失数 1	35					
		取得率 50.00%	42.62%					

6年生女子予選リーグP

6年生女子予選リーグP		守屋 瑠乃	梅田 莉来	永松 美咲	勝数	ゲーム	得点	順位
46	守屋 瑠乃 真正		16 ○ 1 - 0 21 - 15	78 ○ 1 - 0 21 - 6	2	得数 2	42	1
			失数 0	21				
			取得率 100.00%	66.67%				
47	梅田 莉来 大垣東	0 × 15 - 21		47 ○ 1 - 0 21 - 4	1	得数 1	36	2
		失数 1		25				
		取得率 50.00%		59.02%				
48	永松 美咲 垂井JSC	0 × 6 - 21	0 × 4 - 21		0	得数 0	10	3
		失数 2	42					
		取得率 0.00%	19.23%					

6年生女子予選リーグQ

6年生女子予選リーグQ		阿部 虹果	竹中 優梨花	宇野 羽那	勝数	ゲーム	得点	順位	
49	阿部 虹果 各務原		17 ○	79 ○	2	得数	2	42	1
			1 - 0	1 - 0		失数	0	12	
			21 - 8	21 - 4		取得率	100.00%	77.78%	
50	竹中 優梨花 池田	0 ×	48 ×	0	得数	0	24	3	
		8 - 1	0 - 1		失数	2	42		
		8 - 21	16 - 21		取得率	0.00%	36.36%		
51	宇野 羽那 大垣東	0 ×	1 ○	1	得数	1	25	2	
		4 - 1	1 - 0		失数	1	37		
		4 - 21	21 - 16		取得率	50.00%	40.32%		

6年生女子予選リーグR

6年生女子予選リーグR		大塚 菜穂	小林 芽依	松井 彩乃	勝数	ゲーム	得点	順位	
52	大塚 菜穂 大垣北		18 ○	80 ○	2	得数	2	42	1
			1 - 0	1 - 0		失数	0	17	
			21 - 10	21 - 7		取得率	100.00%	71.19%	
53	小林 芽依 大垣静里	0 ×	49 ○	1	得数	1	31	2	
		10 - 1	1 - 0		失数	1	33		
		10 - 21	21 - 12		取得率	50.00%	48.44%		
54	松井 彩乃 真正	0 ×	0 ×	0	得数	0	19	3	
		7 - 1	0 - 1		失数	2	42		
		7 - 21	12 - 21		取得率	0.00%	31.15%		

6年生女子予選リーグS

6年生女子予選リーグS		岩島 あかり	竹元 紬未	川添 沙弥	勝数	ゲーム	得点	順位	
55	岩島 あかり 多治見		19 ○	81 ○	2	得数	2	42	1
			1 - 0	1 - 0		失数	0	10	
			21 - 7	21 - 3		取得率	100.00%	80.77%	
56	竹元 紬未 本巣	0 ×	50 ○	1	得数	1	28	2	
		7 - 1	1 - 0		失数	1	40		
		7 - 21	21 - 19		取得率	50.00%	41.18%		
57	川添 沙弥 大垣東	0 ×	0 ×	0	得数	0	22	3	
		3 - 1	0 - 1		失数	2	42		
		3 - 21	19 - 21		取得率	0.00%	34.38%		

6年生女子予選リーグT

6年生女子予選リーグT		奥村 菜凧	中村 百叶	江崎 友菜	勝数	ゲーム	得点	順位	
58	奥村 菜凧 大垣北		20 ○	82 ○	2	得数	2	42	1
			1 - 0	1 - 0		失数	0	20	
			21 - 12	21 - 8		取得率	100.00%	67.74%	
59	中村 百叶 池田	0 ×	51 ○	1	得数	1	33	2	
		12 - 1	1 - 0		失数	1	34		
		12 - 21	21 - 13		取得率	50.00%	49.25%		
60	江崎 友菜 真正	0 ×	0 ×	0	得数	0	21	3	
		8 - 1	0 - 1		失数	2	42		
		8 - 21	13 - 21		取得率	0.00%	33.33%		

6年生女子予選リーグU

6年生女子予選リーグU		栗田 優花	坂本 彩葉	白川 ひまり	勝数	ゲーム	得点	順位	
61	栗田 優花 大垣北		21 ○	83 ○	2	得数	2	42	1
			1 - 0	1 - 0		失数	0	17	
			21 - 8	21 - 9		取得率	100.00%	71.19%	
62	坂本 彩葉 大垣東	×		52 ○	1	得数	1	30	2
		0 - 1		1 - 0		失数	1	41	
		8 - 21		22 - 20		取得率	50.00%	42.25%	
63	白川 ひまり 柳津	×	×		0	得数	0	29	3
		0 - 1	0 - 1			失数	2	43	
		9 - 21	20 - 22			取得率	0.00%	40.28%	

6年生女子予選リーグV

6年生女子予選リーグV		後藤 望楓	田上 夢菜	浅井 寿乃	勝数	ゲーム	得点	順位	
64	後藤 望楓 大垣東		22 ○	84	1	得数	1	21	1
			1 - 0	-		失数	0	8	
			21 - 8	-		取得率	100.00%	72.41%	
65	田上 夢菜 真正	×		53	0	得数	0	8	2
		0 - 1		-		失数	1	21	
		8 - 21		-		取得率	0.00%	27.59%	
66	浅井 寿乃 大垣北	-	-		0	得数	0	0	キ
		-	-			失数	0	0	
		-	-			取得率	0.00%	0.00%	

6年生女子予選リーグW

6年生女子予選リーグW		舟橋 杏莉	山本 陽菜乃	川瀬 咲希	勝数	ゲーム	得点	順位	
67	舟橋 杏莉 真正		23 ×	85 ○	1	得数	1	38	2
			0 - 1	1 - 0		失数	1	26	
			17 - 21	21 - 5		取得率	50.00%	59.38%	
68	山本 陽菜乃 大垣東	○		54 ○	2	得数	2	42	1
		1 - 0		1 - 0		失数	0	25	
		21 - 17		21 - 8		取得率	100.00%	62.69%	
69	川瀬 咲希 大垣安井	×	×		0	得数	0	13	3
		0 - 1	0 - 1			失数	2	42	
		5 - 21	8 - 21			取得率	0.00%	23.64%	

6年生女子予選リーグX

6年生女子予選リーグX		岩田 亜里紗	武藤 美来	牛田 千紬	勝数	ゲーム	得点	順位	
70	岩田 亜里紗 各務原		24 ○	86 ○	2	得数	2	42	1
			1 - 0	1 - 0		失数	0	12	
			21 - 8	21 - 4		取得率	100.00%	77.78%	
71	武藤 美来 岐阜西	×		55 ○	1	得数	1	29	2
		0 - 1		1 - 0		失数	1	26	
		8 - 21		21 - 5		取得率	50.00%	52.73%	
72	牛田 千紬 大垣静里	×	×		0	得数	0	9	3
		0 - 1	0 - 1			失数	2	42	
		4 - 21	5 - 21			取得率	0.00%	17.65%	

6年生女子予選リーグY

6年生女子予選リーグY		栗山 ともか	伊藤 亜美	和田 絃花	勝数	ゲーム	得点	順位	
73	栗山 ともか 各務原		25 ○	87 ○	2	得数	2	42	1
			1 - 0	1 - 0		失数	0	28	
			21 - 16	21 - 12		取得率	100.00%	60.00%	
74	伊藤 亜美 本巣	×	56 ○	1	得数	1	37	2	
		0 - 1	1 - 0		失数	1	27		
		16 - 21	21 - 6		取得率	50.00%	57.81%		
75	和田 絃花 郡上	×	×	0	得数	0	18	3	
		0 - 1	0 - 1		失数	2	42		
		12 - 21	6 - 21		取得率	0.00%	30.00%		

6年生女子予選リーグZ

6年生女子予選リーグZ		鈴木 咲彩	道下 あおい	鈴木 桃果	勝数	ゲーム	得点	順位	
76	鈴木 咲彩 大垣東		26 ○	88 ○	2	得数	2	42	1
			1 - 0	1 - 0		失数	0	19	
			21 - 10	21 - 9		取得率	100.00%	68.85%	
77	道下 あおい 真正	×	57 ○	1	得数	1	31	2	
		0 - 1	1 - 0		失数	1	32		
		10 - 21	21 - 11		取得率	50.00%	49.21%		
78	鈴木 桃果 大垣中川	×	×	0	得数	0	20	3	
		0 - 1	0 - 1		失数	2	42		
		9 - 21	11 - 21		取得率	0.00%	32.26%		

6年生女子予選リーグAA

6年生女子予選リーグAA		堀 柚稀	木村 心瑛	岡田 悠良	勝数	ゲーム	得点	順位	
79	堀 柚稀 柳津		27 ○	89 ○	2	得数	2	42	1
			1 - 0	1 - 0		失数	0	14	
			21 - 9	21 - 5		取得率	100.00%	75.00%	
80	木村 心瑛 大垣東	×	58 ○	1	得数	1	30	2	
		0 - 1	1 - 0		失数	1	22		
		9 - 21	21 - 1		取得率	50.00%	57.69%		
81	岡田 悠良 リバーズ	×	×	0	得数	0	6	3	
		0 - 1	0 - 1		失数	2	42		
		5 - 21	1 - 21		取得率	0.00%	12.50%		

6年生女子予選リーグAB

6年生女子予選リーグAB		倉 成菜	納 咲希	矢野 莉依那	勝数	ゲーム	得点	順位	
82	倉 成菜 郡上		28 ○	90	1	得数	1	21	1
			1 - 0	-		失数	0	16	
			21 - 16	-		取得率	100.00%	56.76%	
83	納 咲希 大垣東	×	59	0	得数	0	16	2	
		0 - 1	-		失数	1	21		
		16 - 21	-		取得率	0.00%	43.24%		
84	矢野 莉依那 岐阜市	-	-	0	得数	0	0	キ	
		-	-		失数	0	0		
		-	-		取得率	0.00%	0.00%		

6年生女子予選リーグAC

6年生女子予選リーグAC		澤田 理央奈	清水 楓子	河村 紗良	勝数	ゲーム	得点	順位
85	澤田 理央奈 各務原	○	29 1 - 0 21 - 8	91 1 - 0 21 - 11	2	得数	2 42	1
			失数	0 19				
			取得率	100.00% 68.85%				
86	清水 楓子 真正	×	○	60 1 - 0 21 - 2	1	得数	1 29	2
				失数		1 23		
				取得率		50.00% 55.77%		
87	河村 紗良 大垣安井	×	×	0 0 - 1 11 - 21	0	得数	0 13	3
				失数		2 42		
				取得率		0.00% 23.64%		

6年生女子予選リーグAD

6年生女子予選リーグAD		杉山 結月希	柳瀬 結花	鷺見 優凜	秋田 芭奈	勝数	0	ゲーム	得点	順位
88	杉山 結月希 多治見	○	93 1 - 0 21 - 7	61 1 - 0 21 - 3	30 1 - 0 21 - 2	3	得数	3 63	1	
			失数	0 12						
			取得率	100.00% 84.00%						
89	柳瀬 結花 高山	×	○	31 1 - 0 21 - 7	62 1 - 0 21 - 7	2	得数	2 49	2	
				失数	1 35					
				取得率	66.67% 58.33%					
90	鷺見 優凜 郡上	×	×	0 0 - 1 3 - 21	92 0 - 1 16 - 21	0	得数	0 26	4	
				失数	3 63					
				取得率	0.00% 29.21%					
91	秋田 芭奈 大垣安井	×	×	0 0 - 1 2 - 21	1 1 - 0 21 - 16	1	得数	1 30	3	
				失数	2 58					
				取得率	33.33% 34.09%					

5年生女子予選リーグA

5年生女子予選リーグA		山田 樹莉乃	前野 文香	片岡 珠莉	勝数	ゲーム	得点	順位	
1	山田 樹莉乃 STAYGOLD		1 ○	45 ○	2	得数	2	42	1
			1 - 0	1 - 0		失数	0	10	
			21 - 5	21 - 5		取得率	100.00%	80.77%	
2	前野 文香 羽島	×		23 ○	1	得数	1	26	2
		0 - 1		1 - 0		失数	1	34	
		5 - 21		21 - 13		取得率	50.00%	43.33%	
3	片岡 珠莉 岐阜西	×	×		0	得数	0	18	3
		0 - 1	0 - 1	失数		2	42		
		5 - 21	13 - 21	取得率		0.00%	30.00%		

5年生女子予選リーグB

5年生女子予選リーグB		河合 美玖	山河 なつき	古田 千悠里	勝数	ゲーム	得点	順位	
4	河合 美玖 大垣北		2 ○	46 ○	2	得数	2	42	1
			1 - 0	1 - 0		失数	0	5	
			21 - 0	21 - 5		取得率	100.00%	89.36%	
5	山河 なつき 垂井JSC	×		24 ×	0	得数	0	20	3
		0 - 1		0 - 1		失数	2	43	
		0 - 21		20 - 22		取得率	0.00%	31.75%	
6	古田 千悠里 岐阜市	×	○		1	得数	1	27	2
		0 - 1	1 - 0	失数		1	41		
		5 - 21	22 - 20	取得率		50.00%	39.71%		

5年生女子予選リーグC

5年生女子予選リーグC		松岡 杏果	澤田 怜奈	木村 心柚	勝数	ゲーム	得点	順位	
7	松岡 杏果 垂井JSC		3 ○	47 ○	2	得数	2	42	1
			1 - 0	1 - 0		失数	0	7	
			21 - 2	21 - 5		取得率	100.00%	85.71%	
8	澤田 怜奈 各務原	×		25 ○	1	得数	1	23	2
		0 - 1		1 - 0		失数	1	36	
		2 - 21		21 - 15		取得率	50.00%	38.98%	
9	木村 心柚 大垣北	×	×		0	得数	0	20	3
		0 - 1	0 - 1	失数		2	42		
		5 - 21	15 - 21	取得率		0.00%	32.26%		

5年生女子予選リーグD

5年生女子予選リーグD		長屋 汐	多賀 瑠菜	都築 柚葉	勝数	ゲーム	得点	順位	
10	長屋 汐 羽島		4 ○	48 ○	2	得数	2	42	1
			1 - 0	1 - 0		失数	0	7	
			21 - 3	21 - 4		取得率	100.00%	85.71%	
11	多賀 瑠菜 垂井JSC	×		26 ×	0	得数	0	12	3
		0 - 1		0 - 1		失数	2	42	
		3 - 21		9 - 21		取得率	0.00%	22.22%	
12	都築 柚葉 高山	×	○		1	得数	1	25	2
		0 - 1	1 - 0	失数		1	30		
		4 - 21	21 - 9	取得率		50.00%	45.45%		

5年生女子予選リーグE

5年生女子予選リーグE		井戸 愛海	中岡 萌珈	小川 結子	勝数	ゲーム	得点	順位	
13	井戸 愛海 柳津	/	5 ○	49 ○	2	得数	2	42	1
			1 - 0	1 - 0		失数	0	5	
			21 - 3	21 - 2		取得率	100.00%	89.36%	
14	中岡 萌珈 大垣東	0 ×	/	27 ○	1	得数	1	24	2
		3 - 1	21	1 - 0		失数	1	38	
		3 - 21	21	21 - 17		取得率	50.00%	38.71%	
15	小川 結子 大垣安井	0 ×	0 ×	/	0	得数	0	19	3
		2 - 1	17 - 1	失数		2	42		
		2 - 21	17 - 21	取得率		0.00%	31.15%		

5年生女子予選リーグF

5年生女子予選リーグF		古川 友彩	河合 琳禾	西村 陽菜	勝数	ゲーム	得点	順位	
16	古川 友彩 大垣北	/	6 ○	50 ○	2	得数	2	42	1
			1 - 0	1 - 0		失数	0	6	
			21 - 3	21 - 3		取得率	100.00%	87.50%	
17	河合 琳禾 大垣安井	0 ×	/	28 ×	0	得数	0	16	3
		3 - 1	21	0 - 1		失数	2	42	
		3 - 21	21	13 - 21		取得率	0.00%	27.59%	
18	西村 陽菜 羽島	0 ×	1 ○	/	1	得数	1	24	2
		3 - 1	21 - 0	失数		1	34		
		3 - 21	21 - 13	取得率		50.00%	41.38%		

5年生女子予選リーグG

5年生女子予選リーグG		豊島 遥乃	関谷 祐里	島部 莉緒	勝数	ゲーム	得点	順位	
19	豊島 遥乃 柳津	/	7 ○	51	1	得数	1	21	1
			1 - 0	-		失数	0	10	
			21 - 10	-		取得率	100.00%	67.74%	
20	関谷 祐里 岐阜市	0 ×	/	29	0	得数	0	10	2
		10 - 1	21	-		失数	1	21	
		10 - 21	21	-		取得率	0.00%	32.26%	
21	島部 莉緒 大垣中川	-	-	/	0	得数	0	0	キ
		-	-	失数		0	0		
		-	-	取得率		0.00%	0.00%		

5年生女子予選リーグH

5年生女子予選リーグH		佐々木 優衣	森 優花	松井 彩	勝数	ゲーム	得点	順位	
22	佐々木 優衣 大垣静里	/	8 ○	52 ○	2	得数	2	42	1
			1 - 0	1 - 0		失数	0	12	
			21 - 9	21 - 3		取得率	100.00%	77.78%	
23	森 優花 IMPACT	0 ×	/	30 ○	1	得数	1	30	2
		9 - 1	21	1 - 0		失数	1	23	
		9 - 21	21	21 - 2		取得率	50.00%	56.60%	
24	松井 彩 長森日野	0 ×	0 ×	/	0	得数	0	5	3
		3 - 1	2 - 1	失数		2	42		
		3 - 21	2 - 21	取得率		0.00%	10.64%		

5年生女子予選リーグI

5年生女子予選リーグI		小林 咲綯	浅野 結生	國井 涼葉	勝数	ゲーム	得点	順位
25	小林 咲綯 大垣静里	○	9 1 - 0 21 - 8	53 1 - 0 21 - 10	2	得数 2	42	1
			失数 0	18				
			取得率 100.00%	70.00%				
26	浅野 結生 真正	×	○	31 0 - 1 16 - 21	0	得数 0	24	3
				失数 2		42		
				取得率 0.00%		36.36%		
27	國井 涼葉 各務原	×	○	○	1	得数 1	31	2
						失数 1	37	
						取得率 50.00%	45.59%	

5年生女子予選リーグJ

5年生女子予選リーグJ		羽田野 凜	後藤 萌果	関谷 奈生	勝数	ゲーム	得点	順位
28	羽田野 凜 各務原	○	10 1 - 0 21 - 6	54 1 - 0 21 - 5	2	得数 2	42	1
			失数 0	11				
			取得率 100.00%	79.25%				
29	後藤 萌果 リバーズ	×	○	32 1 - 0 21 - 10	1	得数 1	27	2
				失数 1		31		
				取得率 50.00%		46.55%		
30	関谷 奈生 真正	×	×	○	0	得数 0	15	3
						失数 2	42	
						取得率 0.00%	26.32%	

5年生女子予選リーグK

5年生女子予選リーグK		樋口 唯	多賀 梨乃	櫛田 花楓	勝数	ゲーム	得点	順位
31	樋口 唯 池田	○	11 1 - 0 21 - 9	55 1 - 0 21 - 14	2	得数 2	42	1
			失数 0	23				
			取得率 100.00%	64.62%				
32	多賀 梨乃 垂井JSC	×	○	33 1 - 0 21 - 10	1	得数 1	30	2
				失数 1		31		
				取得率 50.00%		49.18%		
33	櫛田 花楓 岐阜市	×	×	○	0	得数 0	24	3
						失数 2	42	
						取得率 0.00%	36.36%	

5年生女子予選リーグL

5年生女子予選リーグL		山田 莉音	浅野 真生	山田 柚希	勝数	ゲーム	得点	順位
34	山田 莉音 大垣東	○	12 1 - 0 21 - 3	56 1 - 0 21 - 8	2	得数 2	42	1
			失数 0	11				
			取得率 100.00%	79.25%				
35	浅野 真生 真正	×	○	34 0 - 1 15 - 21	0	得数 0	18	3
				失数 2		42		
				取得率 0.00%		30.00%		
36	山田 柚希 郡上	×	○	○	1	得数 1	29	2
						失数 1	36	
						取得率 50.00%	44.62%	

5年生女子予選リーグM

5年生女子予選リーグM		林 瑠香	渡辺 華乃	柳瀬 才嬉	勝数	ゲーム	得点	順位
37	林 瑠香 STAYGOLD		13 ○	57 ○	2	得数	2	1
			1 - 0	1 - 0		失数	0	
			21 - 13	21 - 0		取得率	100.00%	
38	渡辺 華乃 大垣北	×		35 ○	1	得数	1	2
		0 - 1		1 - 0		失数	1	
		13 - 21		21 - 5		取得率	50.00%	
39	柳瀬 才嬉 大垣静里	×	×		0	得数	0	3
		0 - 1	0 - 1			失数	2	
		0 - 21	5 - 21			取得率	0.00%	

5年生女子予選リーグN

5年生女子予選リーグN		和田 陽葵	安田 陽菜	高橋 凜	勝数	ゲーム	得点	順位
40	和田 陽葵 STAYGOLD		14 ○	58 ○	2	得数	2	1
			1 - 0	1 - 0		失数	0	
			21 - 9	21 - 1		取得率	100.00%	
41	安田 陽菜 大垣静里	×		36 ○	1	得数	1	2
		0 - 1		1 - 0		失数	1	
		9 - 21		21 - 2		取得率	50.00%	
42	高橋 凜 大垣中川	×	×		0	得数	0	3
		0 - 1	0 - 1			失数	2	
		1 - 21	2 - 21			取得率	0.00%	

5年生女子予選リーグO

5年生女子予選リーグO		小林 聖奈	小林 穂愛	古田 千晴	勝数	ゲーム	得点	順位
43	小林 聖奈 池田		15 ○	59 ○	2	得数	2	1
			1 - 0	1 - 0		失数	0	
			21 - 4	21 - 3		取得率	100.00%	
44	小林 穂愛 岐阜西	×		37 ○	1	得数	1	2
		0 - 1		1 - 0		失数	1	
		4 - 21		21 - 7		取得率	50.00%	
45	古田 千晴 大垣静里	×	×		0	得数	0	3
		0 - 1	0 - 1			失数	2	
		3 - 21	7 - 21			取得率	0.00%	

5年生女子予選リーグP

5年生女子予選リーグP		永友 美羽	吉田 亜瑚	高田 陽菜	勝数	ゲーム	得点	順位
46	永友 美羽 大垣東		16 ○	60 ○	2	得数	2	1
			1 - 0	1 - 0		失数	0	
			21 - 13	21 - 4		取得率	100.00%	
47	吉田 亜瑚 郡上	×		38 ○	1	得数	1	2
		0 - 1		1 - 0		失数	1	
		13 - 21		21 - 4		取得率	50.00%	
48	高田 陽菜 大垣中川	×	×		0	得数	0	3
		0 - 1	0 - 1			失数	2	
		4 - 21	4 - 21			取得率	0.00%	

5年生女子予選リーグQ

5年生女子予選リーグQ		水波 青葉	和嶋 心結	加藤 瑠夏	勝数	ゲーム	得点	順位
49	水波 青葉 多治見	/	17 × 0 - 1 16 - 21	61 ○ 1 - 0 21 - 5	1	得数 1	37	2
			失数 1	26				
			取得率 50.00%	58.73%				
50	和嶋 心結 高山	1 ○ 21 - 16	/	39 ○ 1 - 0 21 - 5	2	得数 2	42	1
		失数 0		21				
		取得率 100.00%		66.67%				
51	加藤 瑠夏 岐阜市	0 × 5 - 21	0 × 5 - 21	/	0	得数 0	10	3
		失数 2	42					
		取得率 0.00%	19.23%					

5年生女子予選リーグR

5年生女子予選リーグR		河合 美夢	入川 彩葉	此島 さくら	勝数	ゲーム	得点	順位
52	河合 美夢 大垣中川	/	18 × 0 - 1 8 - 21	62 ○ 1 - 0 21 - 1	1	得数 1	29	2
			失数 1	22				
			取得率 50.00%	56.86%				
53	入川 彩葉 大垣静里	1 ○ 21 - 8	/	40 ○ 1 - 0 21 - 1	2	得数 2	42	1
		失数 0		9				
		取得率 100.00%		82.35%				
54	此島 さくら 郡上	0 × 1 - 21	0 × 1 - 21	/	0	得数 0	2	3
		失数 2	42					
		取得率 0.00%	4.55%					

5年生女子予選リーグS

5年生女子予選リーグS		川尻 彩乃	佐久間 美優	船谷 悠亜	勝数	ゲーム	得点	順位
55	川尻 彩乃 鳥	/	19 × 0 - 1 14 - 21	63 ○ 1 - 0 21 - 6	1	得数 1	35	2
			失数 1	27				
			取得率 50.00%	56.45%				
56	佐久間 美優 IMPACT	1 ○ 21 - 14	/	41 ○ 1 - 0 21 - 2	2	得数 2	42	1
		失数 0		16				
		取得率 100.00%		72.41%				
57	船谷 悠亜 大垣安井	0 × 6 - 21	0 × 2 - 21	/	0	得数 0	8	3
		失数 2	42					
		取得率 0.00%	16.00%					

5年生女子予選リーグT

5年生女子予選リーグT		杉原 里奈子	後藤 和花	二宮 言	勝数	ゲーム	得点	順位
58	杉原 里奈子 大垣中川	/	20 × 0 - 1 14 - 21	64 ○ 1 - 0 21 - 13	1	得数 1	35	2
			失数 1	34				
			取得率 50.00%	50.72%				
59	後藤 和花 羽島	1 ○ 21 - 14	/	42 ○ 1 - 0 21 - 6	2	得数 2	42	1
		失数 0		20				
		取得率 100.00%		67.74%				
60	二宮 言 岐阜西	0 × 13 - 21	0 × 6 - 21	/	0	得数 0	19	3
		失数 2	42					
		取得率 0.00%	31.15%					

5年生女子予選リーグU

5年生女子予選リーグU		加藤 梨緒	田村 美空	土屋 善	勝数	ゲーム	得点	順位	
61	加藤 梨緒 羽島	/	21 ○	65 ○	2	得数	2	42	1
			1 - 0	1 - 0		失数	0	10	
			21 - 10	21 - 0		取得率	100.00%	80.77%	
62	田村 美空 大垣北	×	43 ○	1	得数	1	31	2	
		0 - 1	1 - 0		失数	1	25		
		10 - 21	21 - 4		取得率	50.00%	55.36%		
63	土屋 善 長森日野	×	×	0	得数	0	4	3	
		0 - 1	0 - 1		失数	2	42		
		0 - 21	4 - 21		取得率	0.00%	8.70%		

5年生女子予選リーグV

5年生女子予選リーグV		吉位 咲楽	中橋 柚佳	中川 明音	勝数	ゲーム	得点	順位	
64	吉位 咲楽 大垣東	/	22 ×	66 ○	1	得数	1	41	2
			0 - 1	1 - 0		失数	1	32	
			20 - 22	21 - 10		取得率	50.00%	56.16%	
65	中橋 柚佳 垂井JSC	○	44 ○	2	得数	2	43	1	
		1 - 0	1 - 0		失数	0	24		
		22 - 20	21 - 4		取得率	100.00%	64.18%		
66	中川 明音 本巣	×	×	0	得数	0	14	3	
		0 - 1	0 - 1		失数	2	42		
		10 - 21	4 - 21		取得率	0.00%	25.00%		

4年生女子予選リーグA

4年生女子予選リーグA		小林 聖奈	富田 菜月	安藤 梢	勝数	ゲーム	得点	順位	
1	小林 聖奈 大垣東		1 ○	33 ○	2	得数	2	42	1
			1 - 0	1 - 0		失数	0	5	
			21 - 2	21 - 3		取得率	100.00%	89.36%	
2	富田 菜月 池田	×		17 ○	1	得数	1	23	2
		0 - 1		1 - 0		失数	1	31	
		2 - 21		21 - 10		取得率	50.00%	42.59%	
3	安藤 梢 大垣中川	×	×		0	得数	0	13	3
		0 - 1	0 - 1			失数	2	42	
		3 - 21	10 - 21			取得率	0.00%	23.64%	

4年生女子予選リーグB

4年生女子予選リーグB		木村 和想	仁田原 菜央	川添 実弥	勝数	ゲーム	得点	順位	
4	木村 和想 びとう会		2 ○	34 ○	2	得数	2	42	1
			1 - 0	1 - 0		失数	0	5	
			21 - 1	21 - 4		取得率	100.00%	89.36%	
5	仁田原 菜央 IMPACT	×		18 ○	1	得数	1	22	2
		0 - 1		1 - 0		失数	1	38	
		1 - 21		21 - 17		取得率	50.00%	36.67%	
6	川添 実弥 大垣東	×	×		0	得数	0	21	3
		0 - 1	0 - 1			失数	2	42	
		4 - 21	17 - 21			取得率	0.00%	33.33%	

4年生女子予選リーグC

4年生女子予選リーグC		土屋 柚月	小林 遥月	小林 夏奈	勝数	ゲーム	得点	順位	
7	土屋 柚月 IMPACT		3 ○	35 ○	2	得数	2	42	1
			1 - 0	1 - 0		失数	0	12	
			21 - 6	21 - 6		取得率	100.00%	77.78%	
8	小林 遥月 多治見	×		19 ○	1	得数	1	27	2
		0 - 1		1 - 0		失数	1	27	
		6 - 21		21 - 6		取得率	50.00%	50.00%	
9	小林 夏奈 大垣東	×	×		0	得数	0	12	3
		0 - 1	0 - 1			失数	2	42	
		6 - 21	6 - 21			取得率	0.00%	22.22%	

4年生女子予選リーグD

4年生女子予選リーグD		後藤 かなえ	白川 双葉	原 紗也華	勝数	ゲーム	得点	順位	
10	後藤 かなえ 大垣東		4 ○	36 ○	2	得数	2	42	1
			1 - 0	1 - 0		失数	0	14	
			21 - 10	21 - 4		取得率	100.00%	75.00%	
11	白川 双葉 柳津	×		20 ○	1	得数	1	31	2
		0 - 1		1 - 0		失数	1	40	
		10 - 21		21 - 19		取得率	50.00%	43.66%	
12	原 紗也華 神戸	×	×		0	得数	0	23	3
		0 - 1	0 - 1			失数	2	42	
		4 - 21	19 - 21			取得率	0.00%	35.38%	

4年生女子予選リーグE

4年生女子予選リーグE		若山 稀衣	中居 楓菜	窪田 安莉	勝数	ゲーム	得点	順位
13	若山 稀衣 垂井JSC		5 ○	37 ○	2	得数	2	1
			1 - 0	1 - 0		失数	0	
			21 - 1	21 - 4		取得率	100.00%	
14	中居 楓菜 各務原	×		21 ○	1	得数	1	2
		0 - 1		1 - 0		失数	1	
		1 - 21		21 - 15		取得率	50.00%	
15	窪田 安莉 池田	×	×		0	得数	0	3
		0 - 1	0 - 1			失数	2	
		4 - 21	15 - 21			取得率	0.00%	

4年生女子予選リーグF

4年生女子予選リーグF		菱田 侑	山口 雪乃	猪本 有海	勝数	ゲーム	得点	順位
16	菱田 侑 羽島		6 ○	38 ○	2	得数	2	1
			1 - 0	1 - 0		失数	0	
			21 - 9	21 - 3		取得率	100.00%	
17	山口 雪乃 柳津	×		22 ○	1	得数	1	2
		0 - 1		1 - 0		失数	1	
		9 - 21		21 - 3		取得率	50.00%	
18	猪本 有海 大垣静里	×	×		0	得数	0	3
		0 - 1	0 - 1			失数	2	
		3 - 21	3 - 21			取得率	0.00%	

4年生女子予選リーグG

4年生女子予選リーグG		足立 亜緒	田渡 花菜	西岡 凜夏	勝数	ゲーム	得点	順位
19	足立 亜緒 真正		7 ○	39 ○	2	得数	2	1
			1 - 0	1 - 0		失数	0	
			21 - 10	21 - 7		取得率	100.00%	
20	田渡 花菜 大垣安井	×		23 ○	1	得数	1	2
		0 - 1		1 - 0		失数	1	
		10 - 21		21 - 19		取得率	50.00%	
21	西岡 凜夏 高山	×	×		0	得数	0	3
		0 - 1	0 - 1			失数	2	
		7 - 21	19 - 21			取得率	0.00%	

4年生女子予選リーグH

4年生女子予選リーグH		富岡 莉愛	近藤 芽衣那	鈴木 楓咲	勝数	ゲーム	得点	順位
22	富岡 莉愛 大垣北		8 ○	40 ○	2	得数	2	1
			1 - 0	1 - 0		失数	0	
			21 - 9	21 - 9		取得率	100.00%	
23	近藤 芽衣那 神戸	×		24 ○	1	得数	1	2
		0 - 1		1 - 0		失数	1	
		9 - 21		21 - 5		取得率	50.00%	
24	鈴木 楓咲 池田	×	×		0	得数	0	3
		0 - 1	0 - 1			失数	2	
		9 - 21	5 - 21			取得率	0.00%	

4年生女子予選リーグI

4年生女子予選リーグI		田中 夢乃	井上 美結	大場 悠月	勝数	ゲーム	得点	順位	
25	田中 夢乃 びとう会	/	9 ○	41 ○	2	得数	2	42	1
			1 - 0	1 - 0		失数	0	13	
			21 - 11	21 - 2		取得率	100.00%	76.36%	
26	井上 美結 各務原	×	/	25 ○	1	得数	1	32	2
		0 - 1		1 - 0		失数	1	26	
		11 - 21		21 - 5		取得率	50.00%	55.17%	
27	大場 悠月 神戸	×	×	/	0	得数	0	7	3
		0 - 1	0 - 1			失数	2	42	
		2 - 21	5 - 21			取得率	0.00%	14.29%	

4年生女子予選リーグJ

4年生女子予選リーグJ		池村 優佳	遠藤 琴美	竹田 有純	勝数	ゲーム	得点	順位	
28	池村 優佳 STAYGOLD	/	10 ○	42 ○	2	得数	2	42	1
			1 - 0	1 - 0		失数	0	18	
			21 - 11	21 - 7		取得率	100.00%	70.00%	
29	遠藤 琴美 池田	×	/	26 ○	1	得数	1	32	2
		0 - 1		1 - 0		失数	1	37	
		11 - 21		21 - 16		取得率	50.00%	46.38%	
30	竹田 有純 大垣東	×	×	/	0	得数	0	23	3
		0 - 1	0 - 1			失数	2	42	
		7 - 21	16 - 21			取得率	0.00%	35.38%	

4年生女子予選リーグK

4年生女子予選リーグK		伊藤 彩花	梅田 愛彩	古田 一華	勝数	ゲーム	得点	順位	
31	伊藤 彩花 各務原	/	11 ○	43 ○	2	得数	2	42	1
			1 - 0	1 - 0		失数	0	14	
			21 - 6	21 - 8		取得率	100.00%	75.00%	
32	梅田 愛彩 大垣東	×	/	27 ○	1	得数	1	27	2
		0 - 1		1 - 0		失数	1	28	
		6 - 21		21 - 7		取得率	50.00%	49.09%	
33	古田 一華 大垣中川	×	×	/	0	得数	0	15	3
		0 - 1	0 - 1			失数	2	42	
		8 - 21	7 - 21			取得率	0.00%	26.32%	

4年生女子予選リーグL

4年生女子予選リーグL		井上 友陽奈	五十川 凜	池田 早穂	勝数	ゲーム	得点	順位	
34	井上 友陽奈 IMPACT	/	12 ○	44 ○	2	得数	2	42	1
			1 - 0	1 - 0		失数	0	21	
			21 - 15	21 - 6		取得率	100.00%	66.67%	
35	五十川 凜 大垣東	×	/	28 ○	1	得数	1	36	2
		0 - 1		1 - 0		失数	1	30	
		15 - 21		21 - 9		取得率	50.00%	54.55%	
36	池田 早穂 神戸	×	×	/	0	得数	0	15	3
		0 - 1	0 - 1			失数	2	42	
		6 - 21	9 - 21			取得率	0.00%	26.32%	

4年生女子予選リーグM

4年生女子予選リーグM		松下 依千華	小林 来那	足立 知花	勝数	ゲーム	得点	順位	
37	松下 依千華 大垣北		13 ○	45 ○	2	得数	2	42	1
			1 - 0	1 - 0		失数	0	13	
			21 - 5	21 - 8		取得率	100.00%	76.36%	
38	小林 来那 大垣静里	×		29 ○	1	得数	1	26	2
		0 - 1		1 - 0		失数	1	34	
		5 - 21		21 - 13		取得率	50.00%	43.33%	
39	足立 知花 IMPACT	×	×		0	得数	0	21	3
		0 - 1	0 - 1			失数	2	42	
		8 - 21	13 - 21			取得率	0.00%	33.33%	

4年生女子予選リーグN

4年生女子予選リーグN		小川 真白	松井 陽菜乃	栗秋 梨莉	勝数	ゲーム	得点	順位	
40	小川 真白 大垣北		14 ○	46 ×	1	得数	1	41	2
			1 - 0	0 - 1		失数	1	37	
			21 - 15	20 - 22		取得率	50.00%	52.56%	
41	松井 陽菜乃 真正	×		30 ×	0	得数	0	36	3
		0 - 1		0 - 1		失数	2	44	
		15 - 21		21 - 23		取得率	0.00%	45.00%	
42	栗秋 梨莉 多治見	○	○		2	得数	2	45	1
		1 - 0	1 - 0			失数	0	41	
		22 - 20	23 - 21			取得率	100.00%	52.33%	

4年生女子予選リーグO

4年生女子予選リーグO		渡邊 咲	稲垣 早希	伊尾 汐織	勝数	ゲーム	得点	順位	
43	渡邊 咲 羽島		15 ○	47 ○	2	得数	2	42	1
			1 - 0	1 - 0		失数	0	16	
			21 - 11	21 - 5		取得率	100.00%	72.41%	
44	稲垣 早希 多治見	×		31 ○	1	得数	1	32	2
		0 - 1		1 - 0		失数	1	34	
		11 - 21		21 - 13		取得率	50.00%	48.48%	
45	伊尾 汐織 大垣安井	×	×		0	得数	0	18	3
		0 - 1	0 - 1			失数	2	42	
		5 - 21	13 - 21			取得率	0.00%	30.00%	

4年生女子予選リーグP

4年生女子予選リーグP		金森 えみな	三輪 明莉	岡田 璃来	勝数	ゲーム	得点	順位	
46	金森 えみな STAYGOLD		16 ○	48 ○	2	得数	2	42	1
			1 - 0	1 - 0		失数	0	13	
			21 - 6	21 - 7		取得率	100.00%	76.36%	
47	三輪 明莉 IMPACT	×		32 ×	0	得数	0	20	3
		0 - 1		0 - 1		失数	2	42	
		6 - 21		14 - 21		取得率	0.00%	32.26%	
48	岡田 璃来 リバース	×	○		1	得数	1	28	2
		0 - 1	1 - 0			失数	1	35	
		7 - 21	21 - 14			取得率	50.00%	44.44%	

3年生女子予選リーグA

3年生女子予選リーグA		林 愛莉	清水 音巴	井上 綾乃	勝数	ゲーム	得点	順位			
1	林 愛莉 池田	/	1	17	0	得数	0	0	1		
			-	-		失数	0	0			
			-	-		取得率	0.00%	0.00%			
2	清水 音巴 郡上	-	/	9	0	得数	0	0	キ		
				-		-	失数	0		0	
				-		-	取得率	0.00%		0.00%	
3	井上 綾乃 本巣	-	-	/	0	得数	0	0	キ		
						-	-	失数		0	0
						-	-	取得率		0.00%	0.00%

3年生女子予選リーグB

3年生女子予選リーグB		樋口 心優	野見山 芽依	浅野 花菜	勝数	ゲーム	得点	順位	
4	樋口 心優 池田	/	2 ○	18 ○	2	得数	2	42	1
			1 - 0	1 - 0		失数	0	17	
			21 - 10	21 - 7		取得率	100.00%	71.19%	
5	野見山 芽依 垂井	×	/	10 ○	1	得数	1	31	2
		0 - 1		1 - 0		失数	1	33	
		10 - 21		21 - 12		取得率	50.00%	48.44%	
6	浅野 花菜 リバース	×	×	/	0	得数	0	19	3
		0 - 1	0 - 1			失数	2	42	
		7 - 21	12 - 21			取得率	0.00%	31.15%	

3年生女子予選リーグC

3年生女子予選リーグC		金村 美咲	山岡 実莉	森内 優海	勝数	ゲーム	得点	順位	
7	金村 美咲 高山	/	3 ○	19 ○	2	得数	2	42	1
			1 - 0	1 - 0		失数	0	20	
			21 - 13	21 - 7		取得率	100.00%	67.74%	
8	山岡 実莉 羽島	×	/	11 ○	1	得数	1	34	2
		0 - 1		1 - 0		失数	1	34	
		13 - 21		21 - 13		取得率	50.00%	50.00%	
9	森内 優海 大垣中川	×	×	/	0	得数	0	20	3
		0 - 1	0 - 1			失数	2	42	
		7 - 21	13 - 21			取得率	0.00%	32.26%	

3年生女子予選リーグD

3年生女子予選リーグD		清水 楓華	小川 葵	三谷 優佳	勝数	ゲーム	得点	順位	
10	清水 楓華 高山	/	4 ○	20 ○	2	得数	2	42	1
			1 - 0	1 - 0		失数	0	15	
			21 - 9	21 - 6		取得率	100.00%	73.68%	
11	小川 葵 大垣北	×	/	12 ○	1	得数	1	30	2
		0 - 1		1 - 0		失数	1	25	
		9 - 21		21 - 4		取得率	50.00%	54.55%	
12	三谷 優佳 神戸	×	×	/	0	得数	0	10	3
		0 - 1	0 - 1			失数	2	42	
		6 - 21	4 - 21			取得率	0.00%	19.23%	

3年生女子予選リーグE

3年生女子予選リーグE		林 実央	伊藤 暖華	堤 悠里亜	勝数	ゲーム	得点	順位	
13	林 実央 大垣静里	/	5 ○	21 ○	2	得数	2	42	1
			1 - 0	1 - 0		失数	0	37	
			21 - 19	21 - 18		取得率	100.00%	53.16%	
14	伊藤 暖華 大垣東	×	/	13 ×	0	得数	0	39	3
		0 - 1		0 - 1		失数	2	43	
		19 - 21		20 - 22		取得率	0.00%	47.56%	
15	堤 悠里亜 多治見	×	○	/	1	得数	1	40	2
		0 - 1	1 - 0			失数	1	41	
		18 - 21	22 - 20			取得率	50.00%	49.38%	

3年生女子予選リーグF

3年生女子予選リーグF		今津 杏菜	北瀬 芽依加	古田 志織	勝数	ゲーム	得点	順位	
16	今津 杏菜 大垣東	/	6 ○	22 ○	2	得数	2	42	1
			1 - 0	1 - 0		失数	0	37	
			21 - 19	21 - 18		取得率	100.00%	53.16%	
17	北瀬 芽依加 郡上	×	/	14 ○	1	得数	1	40	2
		0 - 1		1 - 0		失数	1	34	
		19 - 21		21 - 13		取得率	50.00%	54.05%	
18	古田 志織 大垣静里	×	×	/	0	得数	0	31	3
		0 - 1	0 - 1			失数	2	42	
		18 - 21	13 - 21			取得率	0.00%	42.47%	

3年生女子予選リーグG

3年生女子予選リーグG		入川 紬	濱田 希花	村瀬 希子	勝数	ゲーム	得点	順位	
19	入川 紬 大垣静里	/	7 ○	23 ○	2	得数	2	42	1
			1 - 0	1 - 0		失数	0	27	
			21 - 19	21 - 8		取得率	100.00%	60.87%	
20	濱田 希花 大垣東	×	/	15 ○	1	得数	1	40	2
		0 - 1		1 - 0		失数	1	28	
		19 - 21		21 - 7		取得率	50.00%	58.82%	
21	村瀬 希子 大垣安井	×	×	/	0	得数	0	15	3
		0 - 1	0 - 1			失数	2	42	
		8 - 21	7 - 21			取得率	0.00%	26.32%	

3年生女子予選リーグH

3年生女子予選リーグH		宮崎 陽和	長谷川 華実	高嶋 滯	勝数	ゲーム	得点	順位	
22	宮崎 陽和 大垣安井	/	8 ×	24 ×	0	得数	0	27	3
			0 - 1	0 - 1		失数	2	42	
			11 - 21	16 - 21		取得率	0.00%	39.13%	
23	長谷川 華実 大垣静里	○	/	16 ○	2	得数	2	42	1
		1 - 0		1 - 0		失数	0	23	
		21 - 11		21 - 12		取得率	100.00%	64.62%	
24	高嶋 滯 岐阜市	○	×	/	1	得数	1	33	2
		1 - 0	0 - 1			失数	1	37	
		21 - 16	12 - 21			取得率	50.00%	47.14%	

2年生女子予選リーグA

2年生女子予選リーグA		吉田 すす	奥村 倅凧	森下 葵	勝数	ゲーム	得点	順位	
1	吉田 すす STAYGOLD		1 ○	11 ○	2	得数	2	42	1
			1 - 0	1 - 0		失数	0	8	
			21 - 5	21 - 3		取得率	100.00%	84.00%	
2	奥村 倅凧 大垣北	×		6 ×	0	得数	0	13	3
		0 - 1		0 - 1		失数	2	42	
		5 - 21		8 - 21		取得率	0.00%	23.64%	
3	森下 葵 大垣東	×	○		1	得数	1	24	2
		0 - 1	1 - 0			失数	1	29	
		3 - 21	21 - 8			取得率	50.00%	45.28%	

2年生女子予選リーグB

2年生女子予選リーグB		和田 郁花	石川 汐音	小林 美月	勝数	ゲーム	得点	順位	
4	和田 郁花 STAYGOLD		2 ○	12 ○	2	得数	2	42	1
			1 - 0	1 - 0		失数	0	8	
			21 - 1	21 - 7		取得率	100.00%	84.00%	
5	石川 汐音 本巣	×		7 ×	0	得数	0	8	3
		0 - 1		0 - 1		失数	2	42	
		1 - 21		7 - 21		取得率	0.00%	16.00%	
6	小林 美月 大垣東	×	○		1	得数	1	28	2
		0 - 1	1 - 0			失数	1	28	
		7 - 21	21 - 7			取得率	50.00%	50.00%	

2年生女子予選リーグC

2年生女子予選リーグC		矢島 ほの夏	吉田 璃咲	小坂 ののか	勝数	ゲーム	得点	順位	
7	矢島 ほの夏 島		3 ×	13 ○	1	得数	1	39	2
			0 - 1	1 - 0		失数	1	26	
			18 - 21	21 - 5		取得率	50.00%	60.00%	
8	吉田 璃咲 大垣北	○		8 ○	2	得数	2	42	1
		1 - 0		1 - 0		失数	0	32	
		21 - 18		21 - 14		取得率	100.00%	56.76%	
9	小坂 ののか 大垣東	×	×		0	得数	0	19	3
		0 - 1	0 - 1			失数	2	42	
		5 - 21	14 - 21			取得率	0.00%	31.15%	

2年生女子予選リーグD

2年生女子予選リーグD		吉田 真麻	榊原 衣織	村瀬 乃彩	勝数	ゲーム	得点	順位	
10	吉田 真麻 大垣北		4 ○	14 ○	2	得数	2	42	1
			1 - 0	1 - 0		失数	0	14	
			21 - 7	21 - 7		取得率	100.00%	75.00%	
11	榊原 衣織 各務原	×		9 ×	0	得数	0	24	3
		0 - 1		0 - 1		失数	2	42	
		7 - 21		17 - 21		取得率	0.00%	36.36%	
12	村瀬 乃彩 岐阜西	×	○		1	得数	1	28	2
		0 - 1	1 - 0			失数	1	38	
		7 - 21	21 - 17			取得率	50.00%	42.42%	

2年生女子予選リーグE

2年生女子予選リーグE		奥村 華奈	高橋 楓奈	白浜 花綾	勝数	ゲーム	得点	順位	
13	奥村 華奈 各務原	×	5 ○	15 ○	2	得数	2	42	1
			1 - 0	1 - 0		失数	0	22	
			21 - 12	21 - 10		取得率	100.00%	65.63%	
14	高橋 楓奈 大垣静里	×	×	10 ○	1	得数	1	33	2
		0 - 1		1 - 0		失数	1	26	
		12 - 21		21 - 5		取得率	50.00%	55.93%	
15	白浜 花綾 大垣東	×	×	×	0	得数	0	15	3
		0 - 1	0 - 1			失数	2	42	
		10 - 21	5 - 21			取得率	0.00%	26.32%	

6年生男子トーナメント 5～8位決定リーグ

6年生男子		内堀 翔琉	貫井 咲慈	草野 佑梧	高橋 瞳維	勝数	得点	順位
2	内堀 翔琉		17 ×	14 ×	12 ×	0	得数 40	8
			16 - 21	6 - 21	18 - 21		失数 63	
							取得率 38.83%	
4	貫井 咲慈	○ 21 - 16		13 ×	15 ×	1	得数 54	7
				15 - 21	18 - 21		失数 58	
							取得率 48.21%	
7	草野 佑梧	○ 21 - 6	○ 21 - 15		16 ○	3	得数 63	5
					21 - 11		失数 32	
							取得率 66.32%	
9	高橋 瞳維	○ 21 - 18	○ 21 - 18	× 11 - 21		2	得数 53	6
							失数 57	
							取得率 48.18%	

5年生男子トーナメント 5～8位決定リーグ

5年生男子		山田 翔	轟木 琉成	林 晃成	松下 慶信	勝数	得点	順位
1	山田 翔		18 ○	15 ○	13 ○	3	得数 63	5
			21 - 3	21 - 16	21 - 12		失数 31	
							取得率 67.02%	
5	轟木 琉成	× 3 - 21		14 ×	16 ×	0	得数 21	8
				9 - 21	9 - 21		失数 63	
							取得率 25.00%	
8	林 晃成	× 16 - 21	○ 21 - 9		17 ×	1	得数 54	7
					17 - 21		失数 51	
							取得率 51.43%	
11	松下 慶信	× 12 - 21	○ 21 - 9	○ 21 - 17		2	得数 54	6
							失数 47	
							取得率 53.47%	

4年生男子トーナメント 5～8位決定リーグ

4年生男子		上野 清心	渡邊 創太	山本 賢信	阿部 昂汰	勝数	得点	順位
2	上野 清心		17 ○	14 ○	12 ○	3	得数 63	5
			21 - 12	21 - 5	21 - 4		失数 21	
							取得率 75.00%	
4	渡邊 創太	× 12 - 21		13 ×	15 ○	1	得数 53	6
				20 - 22	21 - 6		失数 49	
							取得率 51.96%	
7	山本 賢信	× 5 - 21	○ 22 - 20		16 ×	1	得数 43	7
					16 - 21		失数 62	
							取得率 40.95%	
8	阿部 昂汰	× 4 - 21	× 6 - 21	○ 21 - 16		1	得数 31	8
							失数 58	
							取得率 34.83%	

6年生女子トーナメント 5～8位決定リーグ

6年生女子		池村 南美	藤田 彩花	伊藤 美侖	小林 由奈	勝数	得点	順位
4	池村 南美		37 × 22 - 24	34 × 18 - 21	32 × 19 - 21	0	得数 59 失数 66 取得率 47.20%	8
8	藤田 彩花	○ 24 - 22		33 × 20 - 22	35 ○ 21 - 17	2	得数 65 失数 61 取得率 51.59%	5
23	伊藤 美侖	○ 21 - 18	○ 22 - 20		36 × 16 - 21	2	得数 59 失数 59 取得率 50.00%	7
27	小林 由奈	○ 21 - 19	× 17 - 21	○ 21 - 16		2	得数 59 失数 56 取得率 51.30%	6

5年生女子トーナメント 5～8位決定リーグ

5年生女子		佐々木 優衣	林 瑠香	古川 友彩	豊島 遥乃	勝数	得点	順位
5	佐々木 優衣		29 × 7 - 21	26 ○ 24 - 22	24 ○ 21 - 18	2	得数 52 失数 61 取得率 46.02%	6
9	林 瑠香	○ 21 - 7		25 ○ 21 - 14	27 ○ 21 - 11	3	得数 63 失数 32 取得率 66.32%	5
17	古川 友彩	× 22 - 24	× 14 - 21		28 ○ 21 - 15	1	得数 57 失数 60 取得率 48.72%	7
18	豊島 遥乃	× 18 - 21	× 11 - 21	× 15 - 21		0	得数 44 失数 63 取得率 41.12%	8

4年生女子トーナメント 5～8位決定リーグ

4年生女子		富岡 莉愛	後藤 かなえ	菱田 侑	池村 優佳	勝数	得点	順位
4	富岡 莉愛		23 × 11 - 21	20 × 7 - 21	18 × 19 - 21	0	得数 37 失数 63 取得率 37.00%	8
8	後藤 かなえ	○ 21 - 11		19 ○ 21 - 19	21 ○ 21 - 12	3	得数 63 失数 42 取得率 60.00%	5
12	菱田 侑	○ 21 - 7	× 19 - 21		22 ○ 21 - 18	2	得数 61 失数 46 取得率 57.01%	6
14	池村 優佳	○ 21 - 19	× 12 - 21	× 18 - 21		1	得数 51 失数 61 取得率 45.54%	7