

# 第 17 回

## 岐阜県小学生バドミントン ダブルス大会



期 日            2026年4月12日（日）

場 所            大垣市総合体育館

主 催            岐阜県小学生バドミントン連盟  
<http://gifusyoubad.gifu-badminton.co>

訂正

## 大会役員

大会会長	渡邊 美知成
大会副会長	田中 勝弘 小川 和民
大会委員長	小倉 一宣
大会副委員長	田口 正明 大橋 奈麻輝
大会委員	太田 良彦 土屋 理江子 山中 寛幸

## 競技役員

総務委員長	田口 正明
総務副委員長	橋本 隆俊
競技委員長	太田 良彦
競技副委員長	山田 耕輔
審判委員長	徳久 康章
審判副委員長	北川 和仁 小寺 功一

開会式・閉会式は行いません

## 各係担当表

	担当役員	担当団体				
統括	小倉 一宣	瀬川 清泰	松本 明香			
接待	渡邊 美知成	田中 勝弘	小倉 一宣	大垣市BBS		
受付	小倉 一宣	豊田 素久	木村 好彦	長森日野	びとう会	
進行	山田耕輔	山中 寛幸	土屋 理江子	STAYGOLD	池田	
審判進行	小寺 功一	北川 和仁	小林 知成	各務原	神戸	
召集	瀬川 清泰	杉山 伸一		真正	大垣東	羽島
パソコン・賞状	太田 良彦	橋本 隆俊		岐阜市	大垣中川	
記録(速)	高島 勝	川尻 朋尚	梅津 知恵	垂井	島	リバーズ
表示・放送	田口	松尾 学		高山	柳津	大垣静里
シャトル	大迫 稔	松本 明香		大垣安井	IMPACT	岐南
駐車場	大橋 奈麻輝			大垣市BBS		
コート進行管理	可知 治	杉原 龍希		大垣北	多治見	
審判用紙チェック	徳久 泰章	豊田 素久	木村 好彦	本巣	長森日野	びとう会

## ◎試合進行表

※未編集

クラス	試合数
6年男子	26
5年男子	22
4年男子	22
3年以下男子	26
小計	96
6年女子	66
5年女子	46
4年女子	41
3年以下女子	16
小計	169
合計	265

NO	種別	回戦	試合番号	試合数	NO	種別	回戦	試合番号	試合数
1	6年女子	リーグ戦	1 ~ 12	12	41	4年男子	準決	209 ~ 210	2
2	5年女子	リーグ戦	13 ~ 20	8	42	3年以下男子	5決	211 ~ 212	2
3	4年女子	リーグ戦	21 ~ 27	7	43	6年男子	5決	213 ~ 214	2
4	3年以下男子	リーグ戦	28 ~ 31	4	44	5年男子	準決	215 ~ 216	2
5	6年男子	リーグ戦	32 ~ 35	4	45	5年女子	5決	217 ~ 218	2
6	3年以下女子	リーグ戦	36 ~ 38	3	46	4年女子	準決	219 ~ 220	2
7	4年男子	リーグ戦	39 ~ 43	5	47	6年女子	準決	221 ~ 222	2
8	5年男子	リーグ戦	44 ~ 48	5	48	3年以下男子	5決	223 ~ 224	2
9	6年女子	リーグ戦	49 ~ 60	12	49	3年以下男子	3決	225	1
10	5年女子	リーグ戦	61 ~ 68	8	50	3年以下男子	決勝	226	1
11	4年女子	リーグ戦	69 ~ 75	7	51	4年女子	5決	227 ~ 228	2
12	3年以下男子	リーグ戦	76 ~ 79	4	52	3年以下女子	5決	229	1
13	6年男子	リーグ戦	80 ~ 83	4	53	4年男子	5決	230	1
14	3年以下女子	リーグ戦	84 ~ 86	3	54	6年女子	5決	231 ~ 232	2
15	4年男子	リーグ戦	87 ~ 91	5	55	6年男子	5決	233 ~ 234	2
16	5年男子	リーグ戦	92 ~ 96	5	56	6年男子	3決	235	1
17	6年女子	リーグ戦	97 ~ 108	12	57	6年男子	決勝	236	1
18	5年女子	リーグ戦	109 ~ 116	8	58	3年以下女子	3決	237	1
19	4年女子	リーグ戦	117 ~ 123	7	59	3年以下女子	決勝	238	1
20	3年以下男子	リーグ戦	124 ~ 127	4	60	5年女子	3決	239	1
21	6年男子	リーグ戦	128 ~ 131	4	61	5年女子	決勝	240	1
22	3年以下女子	リーグ戦	132 ~ 134	3	62	4年男子	3決	241	1
23	4年男子	リーグ戦	135 ~ 139	5	63	4年男子	決勝	242	1
24	5年男子	リーグ戦	140 ~ 144	5	64	4年女子	5決	243 ~ 244	2
25	6年女子	1回戦	145 ~ 152	8	65	5年女子	5決	245 ~ 246	2
26	5年女子	1回戦	153 ~ 160	8	66	5年男子	5決	247	1
27	4年女子	1回戦	161 ~ 166	6	67	5年男子	決勝	248	1
28	6年女子	2回戦	167 ~ 174	8	67	5年男子	3決	249	1
29	4年男子	準々決	175 ~ 176	2	68	6年女子	3決	250	1
30	3年以下男子	準々決	177 ~ 180	4	69	6年女子	5決	251 ~ 252	2
31	6年男子	準々決	181 ~ 184	4	70	4年女子	3決	253	1
32	5年女子	準々決	185 ~ 188	4	71	4年女子	決勝	254	1
33	3年以下女子	準々決	189 ~ 190	2	72	6年男子	5決	255 ~ 256	2
34	6年女子	準々決	191 ~ 194	4	73	5年女子	5決	257 ~ 258	2
35	4年女子	準々決	195 ~ 198	4	74	3年以下男子	5決	259 ~ 260	2
36	3年以下男子	準決	199 ~ 200	2	75	4年女子	5決	261 ~ 262	2
37	6年男子	準々決	201 ~ 202	2	76	6年女子	5決	263 ~ 264	2
38	5年男子	準々決	203 ~ 204	2	77	6年女子	決勝	265	1
39	3年以下女子	準決	205 ~ 206	2				試合数	265
40	5年女子	準決	207 ~ 208	2					

## 大会運営規程

時間内に全ての試合を行わなくてはならないため、御理解と御協力をお願いします。  
令和8年度（財）日本バドミントン協会大会運営規程に準じ行い、ローカル規程を設けます。

### 1 大会運営について

#### (1) 会場設営

開場は8時30分ですが、大会関係者（お手伝い等を含む）は準備のため、8時開場となります。

- ① 本大会で各コートを担当する審判・クラブ代表者はコート設営等大会会場の設営に協力してください
- ② 大会会場設営をする方は、8時に集合してください。
- ③ その後、大会役員の指示に従って会場設営をしてください。
- ④ 会場設営終了後、各係の説明をメインアリーナの本部席前で行います。
- ⑤ 主審を担当するクラブが、担当するコートの設営をお願いします。
- ⑥ 大会運営の各係を担当するクラブが、大会本部席の設営をお願いします。
- ⑦ 会場設営及び説明会が完了次第、試合を開始します。

#### (2) 受付について

- (1) 8：30～ 8：40に受付をしてください。
- (2) 選手の出欠についての報告をしてください

### 2 審判について

**審判上の注意を参照してください。**

### 3 選手の召集

- (1) 招集場所は、第1体育館の「選手控え席」になります。
- (2) 招集のアナウンスがありましたら、速やかに「選手控え席」に選手及びコーチは集合してください。  
招集のアナウンスがあるまでは、観覧席で待機してください。（アリーナ出口で密集しないように気を付けてください）
- (4) 第1体育館・第2体育館への流し込みになります。
- (5) タイムテーブルの時間はあくまで目安です。試合の進行状況を確認して準備をしてください。

### 4 各コートへの入り方について

- (1) タイムテーブルで各コート1試合目に予定されている選手は、招集のアナウンスがされたら「選手控え席」に集合してください
- (2) 2試合目以降も招集のアナウンスがされたら「選手控え席」に集合してください。
- (3) 相手選手が棄権した場合  
審判用紙に勝者サインをする。主審は勝者サインがされた審判用紙をジャッジに提出してください。

### 5 指導者（コーチ）

- (1) 各クラブの指導者は、コーチングする試合が行われるときのみアリーナ内へ入場すること。
- (2) 各クラブの指導者は、コーチング席では姿勢を正しくして着席のこと。また、手荷物は座席下に置くこと。

### 6 アリーナ内への入場について

- (1) アリーナ内へは出入りできるのは、選手以外で  
①大会役員、②審判、③コーチです。
- (2) アリーナ内へは体育館シューズを履いていないと入場できません（観覧席は下履きです。履き替えてください）
- (3) 各アリーナへの出入り口（入退場）は一カ所です。会場図で確認してください。

### 7 その他、連絡事項

- (1) 禁止事項（以下の行為を禁止します）
  - ① 観覧席からの選手に対するアドバイス
  - ② フラッシュ撮影
  - ③ アリーナ内への立ち入り
- (2) 観覧席のごみは必ず各自持ち帰りしてください。
- (3) 会場のトイレを使用する際は、必ずスリッパに履き替えるよう周知徹底してください。
- (4) マナーが悪い選手・保護者・クラブは今後、登録の取り消しなどを検討します。
- (5) 会場を使用するマナーアップに、ご理解とご協力をお願いします。
- (6) 昼食は用意しません。各自で用意してください。

## 審判上の注意

審判は"**本大会における審判運営**"をご確認ください。

### 1 はじめに

#### (1) 審判の練習について

大会を行うのに審判の協力をいただかなくては、大会を開催することができません。  
審判の協力をしていただくには、日頃から練習が必要です。主審をする際の審判用紙の記入を始め、試合を運ぶ際の声のかけ方、線審をする際のジャッジの仕方などの練習が必要です。  
審判の練習は各クラブで行うようにお願いします。

### 2 令和8年度（財）日本バドミントン協会競技規則・大会運営規程・公認審判員規程、本大会「競技規程」を理解すること。

### 3 審判は担当コート制で行います。

- (1) 別表“審判運営”を参照ください。
- (2) 4名で主審 点審 線審×2 を行ってください。（中学生以上の大人で対応）
- (3) 本部右側に審判控え席を設置しますので、1名が待機してください。

### 4 審判への説明会

- (1) コート設営後行います。競技規定 本大会ローカルルールに沿って進行をお願いいたします。

### 5 大会開催中の審判の流れ

- (1) 各クラブ審判担当者1名が本部席に行き進行係から審判用紙・シャトル等を受け取る。
- (2) 選手控え席へ行き、選手と合流する。この時に必ず審判用紙に明記されている選手の本人確認を行う。
- (3) 選手待機場所にて選手を確認する。
- (4) 試合をするコートへ選手と一緒に移動し待機する。
- (5) 試合を行う。
- (6) 試合が終わったら、選手を観覧席にあるクラブ控え席に戻す。
- (7) 主審は審判用紙をジャッジへ提出し、シャトル、筆記具を本部に返す。

### 6 ワンミス

- (1) 試合前のワンミスは、主審が指示すること。
- (2) 主審は試合を始められることを確認したら、速やかに試合を開始すること。

## 本大会（ダブルス大会）における審判運営

第1体育館（メインアリーナ）						
コートNo	審判担当					
1	各務原	各務原	各務原	各務原	各務原	各務原
2	大垣BBS	大垣BBS	大垣BBS	大垣BBS	大垣BBS	大垣BBS
3	各務原	各務原	各務原	大垣BBS	大垣BBS	大垣BBS
4	大垣東	大垣東	大垣東	大垣東	大垣東	大垣東
5	大垣北	大垣北	大垣北	大垣北	大垣北	大垣北
6	神戸	神戸	神戸	神戸	神戸	神戸
7	真正	真正	真正	真正	真正	真正
8	羽島	羽島	羽島	羽島	羽島	羽島

第2体育館（サブ）						
コートNo	審判担当					
9	岐阜市	岐阜市	岐阜市	岐阜市	岐阜市	岐阜市
10	池田	池田	池田	池田	柳津	柳津
11	大垣中川	大垣中川	大垣中川	大垣中川	大垣安井	大垣安井
12	大垣静里	大垣静里	大垣静里	STAYGOLD	STAYGOLD	STAYGOLD
13	IMPACT	IMPACT	IMPACT	島	島	高山
14	多治見	多治見	垂井	垂井	岐南	岐南

審判は1コートにつき6名必要です。

①主審②線審③線審④得点⑤待機（コート後ろ）⑥待機（審判控え席）

審判員 1 名は、本部席横にあります“審判控え席”にて待機ください。

団体の方とお打ち合わせの上、欠員の出ないようお願いいたします。

※各務原・大垣BBSの方は2コートの担当となります。ご協力をお願いいたします。

## 競技規程

令和8年度（財）日本バドミントン協会競技規則・大会運営規程・公認審判員規程に準じ行い、ローカルルールを設ける。

### 本大会ローカルルール

#### 1 スコアリングシステム （競技規則第7条、第1項、第5項、付録3）

- (1) リーグ戦は **2 1 ポイント 1 ゲーム**で行う。
- (2) 準々決勝、準決勝、決勝は **1 5 ポイント 3 ゲーム**で行う。
- (3) シード決定戦（3位～8位順位決定）リーグは、**2 1 ポイント 1 ゲーム**で行う。
- (4) 21ポイントのゲームの延長は**30ポイント**までとし、**15ポイント**のゲームの延長は21ポイントまでとする

#### 2 インターバル （競技規則第16条第2項）

##### リーグ戦・シード決定戦

- (1) シード決定戦は、全学年の部で行う。
- (2) すべてのゲーム中に、一方のサイドのスコアが11点になったとき、60秒を超えないインターバルを認める。
- (3) 第1ゲームと第2ゲームの間、第2ゲームと第3ゲームの間に120秒を超えないインターバルを認める。

##### 準々決勝・準決勝・決勝

- (1) **ファイナルゲームのみ、一方のサイドのスコアが8点になったとき、60秒を超えないインターバル及びチェンジエンスを行う**
- (2) 第1ゲームと第2ゲームの間、第2ゲームと第3ゲームの間に120秒を超えないインターバルを認める。

#### 3 指導者からのアドバイス （競技規則第16条第5項）

- (1) インプレー中のアドバイスは禁止とする。
- (2) 試合の進行を止めるようなアドバイスは禁止とする。
- (3) コーチ席で大きな声を発することは禁止とする。
- (4) 観覧席から選手へ対するアドバイスは禁止とする。

#### 4 プレーの遅延 （競技規則第16条第4項）

- (1) 選手は試合進行を遅らせるような行動をした時は、審判がイエローカードを出し警告をします。
  - ① 2回出たらフォルトとします。
  - ② 審判は、この点についてよく見て下さい。
- (2) 選手は、シャトル交換・汗拭き・給水等をする時は、必ず審判の許可を得ること。
  - ① もし、選手が勝手に行った時は、イエローカードを出し警告をします。

#### 5 異議の申し立て （大会運営規程第6章第33～36条）

**本大会における如何なることへの異議がある場合は、クラブ代表者が申し出ることとする。**

	第1体育館 (メインアリーナ)								第2体育館 (サブアリーナ)							
09:00	1	2	3	4	5	6	7	8	9	10	11	12	13	14		
	6G-A-1 1	6G-B-1 2	6G-C-1 3	6G-D-1 4	6G-E-1 5	6G-F-1 6	6G-G-1 7	6G-H-1 8	6G-I-1 9	6G-J-1 10	6G-K-1 11	6G-L-1 12	5G-A-1 13	5G-B-1 14		
09:15	15	16	17	18	19	20	21	22	23	24	25	26	27	28		
	5G-C-1 1	5G-D-1 2	5G-E-1 3	5G-F-1 4	5G-G-1 5	5G-H-1 6	4G-A-1 7	4G-B-1 8	4G-C-1 9	4G-D-1 10	4G-E-1 11	4G-F-1 12	4G-G-1 13	3B-A-1 14		
09:30	29	30	31	32	33	34	35	36	37	38	39	40	41	42		
	3B-B-1	3B-C-1	3B-D-1	6B-A-1	6B-B-1	6B-C-1	6B-D-1	3G-A-1	3G-B-1	3G-C-1	4B-A-1	4B-B-1	4B-B-2	4B-C-1		
09:45	43	44	45	46	47	48	49	50	51	52	53	54	55	56		
	4B-C-2	5B-A-1	5B-B-1	5B-B-2	5B-C-1	5B-C-2	6G-A-2	6G-B-2	6G-C-2	6G-D-2	6G-E-2	6G-F-2	6G-G-2	6G-H-2		
10:00	57	58	59	60	61	62	63	64	65	66	67	68	69	70		
	6G-I-2	6G-J-2	6G-K-2	6G-L-2	5G-A-2	5G-B-2	5G-C-2	5G-D-2	5G-E-2	5G-F-2	5G-G-2	5G-H-2	4G-A-2	4G-B-2		
10:15	71	72	73	74	75	76	77	78	79	80	81	82	83	84		
	4G-C-2	4G-D-2	4G-E-2	4G-F-2	4G-G-2	3B-A-2	3B-B-2	3B-C-2	3B-D-2	6B-A-2	6B-B-2	6B-C-2	6B-D-2	3G-A-2		
10:30	85	86	87	88	89	90	91	92	93	94	95	96	97	98		
	3G-B-2	3G-C-2	4B-A-2	4B-B-3	4B-B-4	4B-C-3	4B-C-4	5B-A-2	5B-B-3	5B-B-4	5B-C-3	5B-C-4	6G-A-3	6G-B-3		
10:45	99	100	101	102	103	104	105	106	107	108	109	110	111	112		
	6G-C-3	6G-D-3	6G-E-3	6G-F-3	6G-G-3	6G-H-3	6G-I-3	6G-J-3	6G-K-3	6G-L-3	5G-A-3	5G-B-3	5G-C-3	5G-D-3		
11:00	113	114	115	116	117	118	119	120	121	122	123	124	125	126		
	5G-E-3	5G-F-3	5G-G-3	5G-H-3	4G-A-3	4G-B-3	4G-C-3	4G-D-3	4G-E-3	4G-F-3	4G-G-3	3B-A-3	3B-B-3	3B-C-3		
11:15	127	128	129	130	131	132	133	134	135	136	137	138	139	140		
	3B-D-3	6B-A-3	6B-B-3	6B-C-3	6B-D-3	3G-A-3	3G-B-3	3G-C-3	4B-A-3	4B-B-5	4B-B-6	4B-C-5	4B-C-6	5B-A-3		
11:30	141	142	143	144	145	146	147	148	149	150	151	152	153	154		
	5B-B-5	5B-B-6	5B-C-5	5B-C-6	6G-1	6G-2	6G-3	6G-4	6G-5	6G-6	6G-7	6G-8	5G-1	5G-2		
11:45	155	156	157	158	159	160	161	162	163	164	165	166	167	168		
	5G-3	5G-4	5G-5	5G-6	5G-7	5G-8	4G-1	4G-2	4G-3	4G-4	4G-5	4G-6	6G-9	6G-10		

	第1体育館 (メインアリーナ)								第2体育館 (サブアリーナ)					
12:00	169	170	171	172	173	174	175	176	177	178	179	180	181	182
	6G-11	6G-12	6G-13	6G-14	6G-15	6G-16	4B-1	4B-2	3B-1	3B-2	3B-3	3B-4	6B-1	6B-2
12:15	183	184	185	186	187	188	189	190						
	6B-3	6B-4	5G-9	5G-10	5G-11	5G-12	3G-1	3G-2						
12:30									191	192	193	194	195	196
									6G-17	6G-18	6G-19	6G-20	4G-7	4G-8
12:45	197	198	199	200	201	202								
	4G-9	4G-10	3B-5	3B-6	6B-5	6B-6								
13:00							203	204	205	206	207	208	209	210
							5B-1	5B-2	3G-3	3G-4	5G-13	5G-14	4B-3	4B-4
13:15	211	212	213	214	215	216								
	3B5-1	3B5-2	6B5-1	6B5-2	5B-3	5B-4								
13:30	217	218	219	220			221	222	223	224	225	226	227	228
	5G5-1	5G5-2	4G-11	4G-12			6G-21	6G-22	3B5-3	3B5-4	3B-3決	3B-決勝	4G5-1	4G5-2
13:45	229	230			231	232			233	234	235	236	237	238
	3G-5決	4B-5決			6G5-1	6G5-2			6B5-3	6B5-4	6B-3決	6B-決勝	3G-3決	3G-決勝
14:00	239	240	241	242	243	244	245	246						
	5G-3決	5G-決勝	4B-3決	4B-決勝	4G5-3	4G5-4	5G5-3	5G5-4						
14:15	247	248	249		250	251	252	253						
	5B-5決	5B-決勝	5B-3決		6G-三決	6G5-3	6G5-4	4G-3決						
14:30	254		255	256	257	258	259	260						
	4G-決勝		6B5-5	6B5-6	5G5-5	5G5-6	3B5-5	3B5-6						
14:45		261	262	263	264	265								
		4G5-5	4G5-6	6G5-5	6G5-6	6G-決勝								

### 6年生以下男子

A	6年生男子Aリーグ	小坂 駿太 西原 康祐	渡邊 創太 石田 陽紀	谷口 結斗 松田 柚樹	勝数		マッチ	ゲーム	得点	順位
	小坂 駿太 西原 康祐 (大垣市)	3 -	-	2 -		得数				
				失数						
				取得率						
	渡邊 創太 石田 陽紀 (各務原)	-	-	1 -		得数				
				失数						
				取得率						
	谷口 結斗 松田 柚樹 (岐阜市)	-	-	0 -		得数				
				失数						
				取得率						

B	6年生男子Bリーグ	山本 賢信 角田 響飛	若山 陽大 岩間 旭飛	松原 利起 安福 周平	勝数		マッチ	ゲーム	得点	順位
	山本 賢信 角田 響飛 (大垣市)	3 -	-	2 -		得数				
				失数						
				取得率						
	若山 陽大 岩間 旭飛 (池田)	-	-	1 -		得数				
				失数						
				取得率						
	松原 利起 安福 周平 (岐南)	-	-	0 -		得数				
				失数						
				取得率						

C	6年生男子Cリーグ	信谷 莉玖 早野 雅都	小寺 健心 興膳 輝	宮崎 健人 矢野 壮真	勝数		マッチ	ゲーム	得点	順位
	信谷 莉玖 早野 雅都 (大垣市)	3 -	-	2 -		得数				
				失数						
				取得率						
	小寺 健心 興膳 輝 (羽島)	-	-	1 -		得数				
				失数						
				取得率						
	宮崎 健人 矢野 壮真 (岐阜市)	-	-	0 -		得数				
				失数						
				取得率						

D	6年生男子Dリーグ	加藤 陸 胡桃澤 陽向	伊藤 倅来 浅野 玄理	吉田 快大 橋本 拓磨	勝数		マッチ	ゲーム	得点	順位
	加藤 陸 胡桃澤 陽向 (羽島)	3 -	-	2 -		得数				
				失数						
				取得率						
	伊藤 倅来 浅野 玄理 (大垣市)	-	-	1 -		得数				
				失数						
				取得率						
	吉田 快大 橋本 拓磨 (真正)	-	-	0 -		得数				
				失数						
				取得率						

### 6年生以下男子決勝トーナメント

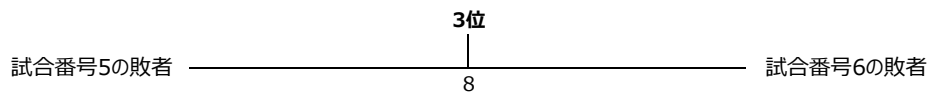
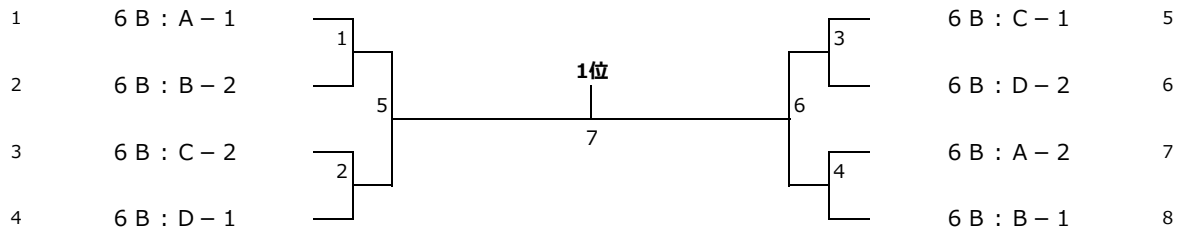

5～8位決定リーグ		A	B	C	D	勝数	得点		順位
A	試合番号1の敗者		14	11	9		得数		
			-	-	-		失数		
							取得率		
B	試合番号2の敗者	-	-	10	12		得数		
				-	-		失数		
							取得率		
C	試合番号3の敗者	-	-	-	13		得数		
					-		失数		
							取得率		
D	試合番号4の敗者	-	-	-	-		得数		
							失数		
							取得率		

5年生以下男子

A	5年生男子Aリーグ	秋田谷 柁人 清水 嘉人	松原 伊吹 國枝 慈	伊藤 由浩 川合 央峨	勝数		マッチ	ゲーム	得点	順位
	秋田谷 柁人 清水 嘉人 (各務原)	-	3	2	-	得数				
	失数									
	取得率									
	松原 伊吹 國枝 慈 (リバース)		-	1	-	得数				
	失数									
	取得率									
	伊藤 由浩 川合 央峨 (大垣市)			-	-	得数				
	失数									
	取得率									

B	5年生男子Bリーグ	久保 遼真 古川 翔大	垣見 空汰 井上 道仁	廣瀬 翔伍 片桐 正裕	末松 慶悟 星野 仁	勝数		マッチ	ゲーム	得点	順位
	久保 遼真 古川 翔大 (大垣市)	-	6	3	1	-	得数				
	失数										
	取得率										
	垣見 空汰 井上 道仁 (各務原)		-	2	4	-	得数				
	失数										
	取得率										
	廣瀬 翔伍 片桐 正裕 (本巣)			-	5	-	得数				
	失数										
	取得率										
	末松 慶悟 星野 仁 (岐阜市)				-	-	得数				
	失数										
	取得率										

C	5年生男子Cリーグ	鈴木 壮輔 川合 晃平	大橋 健 鷺見 桃和	井上 周 森 創一郎	王 浩澤 兒玉 蒼典	勝数		マッチ	ゲーム	得点	順位
	鈴木 壮輔 川合 晃平 (大垣市)	-	6	3	1	-	得数				
	失数										
	取得率										
	大橋 健 鷺見 桃和 (岐阜市)		-	2	4	-	得数				
	失数										
	取得率										
	井上 周 森 創一郎 (各務原)			-	5	-	得数				
	失数										
	取得率										
	王 浩澤 兒玉 蒼典 (大垣市)				-	-	得数				
	失数										
	取得率										

### 5年生以下男子決勝トーナメント

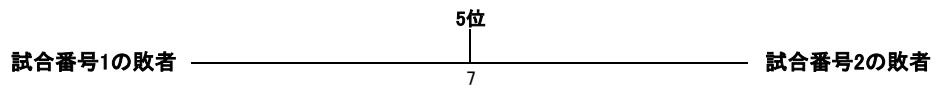
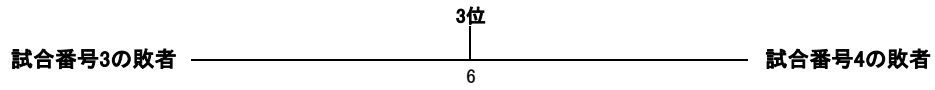
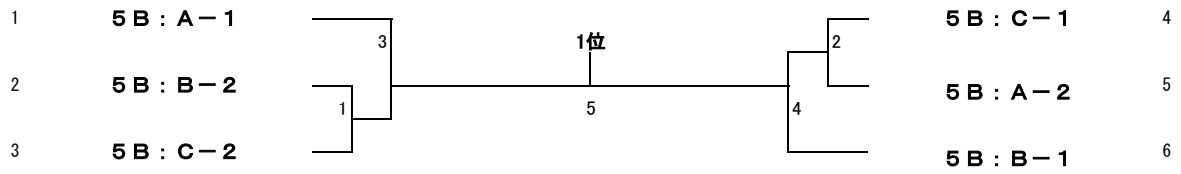

### 4年生以下男子

A	4年生男子Aリーグ	日比 優斗 河合 観希	井上 晴琥 安福 悠生	須藤 巧 多賀 奏翔	勝数		マッチ	ゲーム	得点	順位
	日比 優斗 河合 観希 (大垣市)	/	3 -	2 -		得数				
						失数				
						取得率				
	井上 晴琥 安福 悠生 (岐南)	-	/	1 -		得数				
						失数				
						取得率				
	須藤 巧 多賀 奏翔 (大垣市)	-	-	/		得数				
						失数				
						取得率				

B	4年生男子Bリーグ	渡邊 稜大 稲垣 絢斗	北村 悠葵 竹中 隼真	池田 光汰 田中 湊	川村 諒介 後藤 真優	勝数		マッチ	ゲーム	得点	順位
	渡邊 稜大 稲垣 絢斗 (各務原)	/	6 -	3 -	1 -		得数				
							失数				
							取得率				
	北村 悠葵 竹中 隼真 (池田)	-	/	2 -	4 -		得数				
							失数				
							取得率				
	池田 光汰 田中 湊 (IMPACT)	-	-	/	5 -		得数				
							失数				
							取得率				
	川村 諒介 後藤 真優 (大垣市)	-	-	-	/		得数				
							失数				
							取得率				

C	4年生男子Cリーグ	渡邊 慶仁 金森 皓正	浅野 平理 孫 靖翔	澤井 渚 山田 楓陽	荒河 真治 篠田 悠翔	勝数		マッチ	ゲーム	得点	順位
	渡邊 慶仁 金森 皓正 (羽島)	/	6 -	3 -	1 -		得数				
							失数				
							取得率				
	浅野 平理 孫 靖翔 (大垣市)	-	/	2 -	4 -		得数				
							失数				
							取得率				
	澤井 渚 山田 楓陽 (STAYGOLD)	-	-	/	5 -		得数				
							失数				
							取得率				
	荒河 真治 篠田 悠翔 (岐阜市)	-	-	-	/		得数				
							失数				
							取得率				

### 4年生以下男子決勝トーナメント

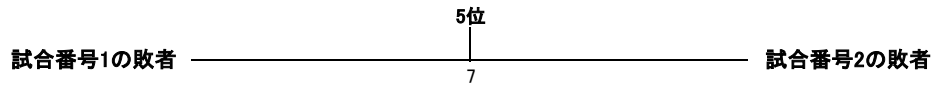
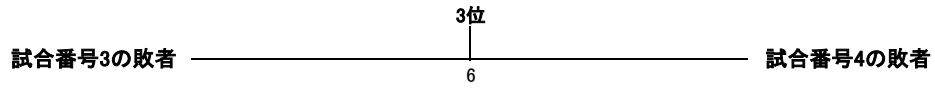
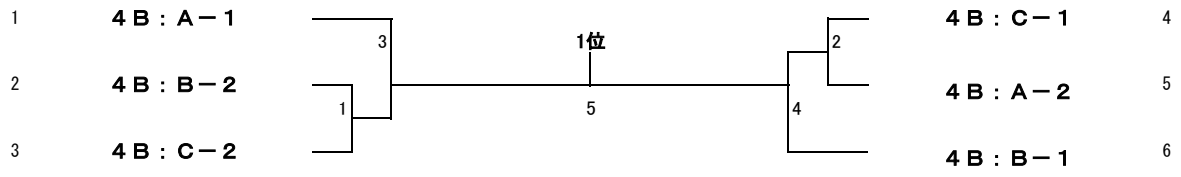

### 3年生以下男子

A	3年生男子Aリーグ	上野 蓮己 中矢 文都	溝口 創介 戸倉 旭飛	本田 祥太郎 柴田 莞汰	勝数		マッチ	ゲーム	得点	順位
	上野 蓮己 中矢 文都 (高山)	-	3 -	2 -		得数				
	失数									
	取得率									
	溝口 創介 戸倉 旭飛 (垂井)		-	1 -		得数				
	失数									
	取得率									
	本田 祥太郎 柴田 莞汰 (リバーズ)			-		得数				
	失数									
	取得率									

B	3年生男子Bリーグ	荒尾 京佑 若原 諒	福本 雄大 榊原 可惟	原 知希 楊 清和	勝数		マッチ	ゲーム	得点	順位
	荒尾 京佑 若原 諒 (柳津)	-	3 -	2 -		得数				
	失数									
	取得率									
	福本 雄大 榊原 可惟 (各務原)		-	1 -		得数				
	失数									
	取得率									
	原 知希 楊 清和 (大垣市)			-		得数				
	失数									
	取得率									

C	3年生男子Cリーグ	伊藤 大葵 木下 俊瑛	宮田 隆嗣 金森 志門	胡桃澤 悠 藤元 結叶	勝数		マッチ	ゲーム	得点	順位
	伊藤 大葵 木下 俊瑛 (各務原)	-	3 -	2 -		得数				
	失数									
	取得率									
	宮田 隆嗣 金森 志門 (羽島)		-	1 -		得数				
	失数									
	取得率									
	胡桃澤 悠 藤元 結叶 (大垣市)			-		得数				
	失数									
	取得率									

D	3年生男子Dリーグ	早野 歩 川合 絢斗	森 晴志郎 鈴木 蒼馬	西村 元 野村 哲史	勝数		マッチ	ゲーム	得点	順位
	早野 歩 川合 絢斗 (大垣市)	-	3 -	2 -		得数				
	失数									
	取得率									
	森 晴志郎 鈴木 蒼馬 (各務原)		-	1 -		得数				
	失数									
	取得率									
	西村 元 野村 哲史 (多治見)			-		得数				
	失数									
	取得率									

### 3年生以下男子決勝トーナメント

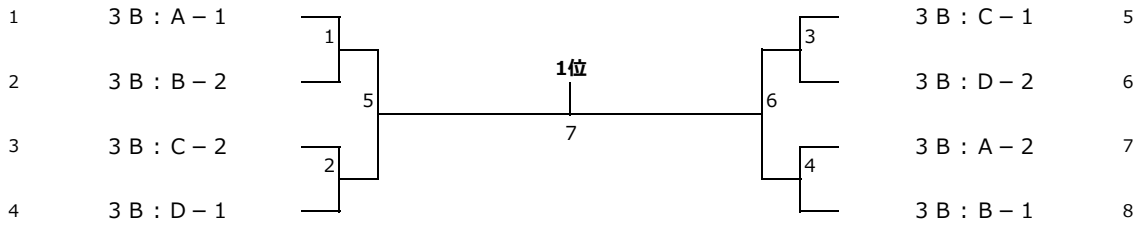

5～8位決定リーグ		A	B	C	D	勝数	得点		順位
A	試合番号6の敗者		6	3	1		得数		
			-	-	-		失数		
							取得率		
B	試合番号7の敗者	-	-	2	4		得数		
				-	-		失数		
							取得率		
C	試合番号8の敗者	-	-	-	5		得数		
					-		失数		
							取得率		
D	試合番号9の敗者	-	-	-	-		得数		
							失数		
							取得率		

6年生以下女子

A	6年生女子Aリーグ	伊藤 彩花 井上 美結	足立 葵 宮崎 芽依	高橋 あかり 村瀬 希子	勝数	マッチ	ゲーム	得点	順位
	伊藤 彩花 井上 美結 (各務原)	3	2		得数				
		-	-		失数				
					取得率				
	宮崎 芽依 (鳥)		1		得数				
		-	-		失数				
					取得率				
	高橋 あかり 村瀬 希子 (大垣安井)				得数				
		-	-		失数				
					取得率				
B	6年生女子Bリーグ	池村 優佳 金森 えみな	五十川 凜 梅田 愛彩	羽田野 聖 佐藤 聖菜	勝数	マッチ	ゲーム	得点	順位
	池村 優佳 金森 えみな (STAYGOLD)	3	2		得数				
		-	-		失数				
					取得率				
	五十川 凜 梅田 愛彩 (大垣東)		1		得数				
		-	-		失数				
					取得率				
	羽田野 聖 佐藤 聖菜 (各務原)				得数				
		-	-		失数				
					取得率				
C	6年生女子Cリーグ	菱田 侑 渡邊 咲	西川 結華 伊藤 虹々羽	富田 菜月 遠藤 琴美	勝数	マッチ	ゲーム	得点	順位
	菱田 侑 渡邊 咲 (羽島)	3	2		得数				
		-	-		失数				
					取得率				
	西川 結華 伊藤 虹々羽 (垂井)		1		得数				
		-	-		失数				
					取得率				
	富田 菜月 遠藤 琴美 (池田)				得数				
		-	-		失数				
					取得率				
D	6年生女子Dリーグ	三輪 明莉 仁田原 茉央	中居 楓菜 井上 友陽奈	川添 実弥 小林 夏奈	勝数	マッチ	ゲーム	得点	順位
	三輪 明莉 仁田原 茉央 (IMPACT)	3	2		得数				
		-	-		失数				
					取得率				
	中居 楓菜 井上 友陽奈 (各務原)		1		得数				
		-	-		失数				
					取得率				
	川添 実弥 小林 夏奈 (大垣東)				得数				
		-	-		失数				
					取得率				
E	6年生女子Eリーグ	富岡 莉愛 松下 依千華	中島 莉央奈 鳥澤 優月	吉田 陽彩 寺田 愛莉	勝数	マッチ	ゲーム	得点	順位
	富岡 莉愛 松下 依千華 (大垣北)	3	2		得数				
		-	-		失数				
					取得率				
	中島 莉央奈 鳥澤 優月 (大垣中川)		1		得数				
		-	-		失数				
					取得率				
	吉田 陽彩 寺田 愛莉 (神戸)				得数				
		-	-		失数				
					取得率				
F	6年生女子Fリーグ	原 紗也華 近藤 芽衣那	小林 聖奈 小林 礼奈	豊田 志歩 横関 紗和	勝数	マッチ	ゲーム	得点	順位
	原 紗也華 近藤 芽衣那 (神戸)	3	2		得数				
		-	-		失数				
					取得率				
	小林 聖奈 小林 礼奈 (大垣東)		1		得数				
		-	-		失数				
					取得率				
	豊田 志歩 横関 紗和 (長森日野)				得数				
		-	-		失数				
					取得率				

G	6年生女子Gリーグ	田中 夢乃 足立 亜緒	山下 叶純 伏屋 心菜	平松 紗奈 石原 羽菜	勝数		マッチ	ゲーム	得点	順位
		田中 夢乃 足立 亜緒 (びとう会)		3						
		-	-	失数						
				取得率						
	山下 叶純 伏屋 心菜 (岐南)			1	得数					
		-	-	失数						
				取得率						
	平松 紗奈 石原 羽菜 (神戸)				得数					
		-	-	失数						
				取得率						

H	6年生女子Hリーグ	木村 和想 宮崎 陽和	日比野 那音 松久 六花	多賀 帆奏 坪山 陽葵	勝数		マッチ	ゲーム	得点	順位
		木村 和想 宮崎 陽和 (びとう会)		3						
		-	-	失数						
				取得率						
	日比野 那音 松久 六花 (真正)			1	得数					
		-	-	失数						
				取得率						
	多賀 帆奏 坪山 陽葵 (大垣静里)				得数					
		-	-	失数						
				取得率						

I	6年生女子Iリーグ	小川 真白 高木 千亜	越出 羽奏 大場 悠月	小椋 雪凜 梅村 優衣	勝数		マッチ	ゲーム	得点	順位
		小川 真白 高木 千亜 (大垣北)		3						
		-	-	失数						
				取得率						
	越出 羽奏 大場 悠月 (神戸)			1	得数					
		-	-	失数						
				取得率						
	小椋 雪凜 梅村 優衣 (長森日野)				得数					
		-	-	失数						
				取得率						

J	6年生女子Jリーグ	松井 陽菜乃 太田 紗奈	島田 遥 林 莉愛	木下 瑞稀 則武 瑞季	勝数		マッチ	ゲーム	得点	順位
		松井 陽菜乃 太田 紗奈 (真正)		3						
		-	-	失数						
				取得率						
	島田 遥 林 莉愛 (大垣中川)			1	得数					
		-	-	失数						
				取得率						
	木下 瑞稀 則武 瑞季 (柳津)				得数					
		-	-	失数						
				取得率						

K	6年生女子Kリーグ	稲垣 早希 栗秋 梨莉	小林 來那 澤田 花那	榑原 菜友 金澤 ちより	勝数		マッチ	ゲーム	得点	順位
		稲垣 早希 栗秋 梨莉 (多治見)		3						
		-	-	失数						
				取得率						
	小林 來那 澤田 花那 (大垣静里)			1	得数					
		-	-	失数						
				取得率						
	榑原 菜友 金澤 ちより (IMPACT)				得数					
		-	-	失数						
				取得率						

L	6年生女子Lリーグ	古田 一華 安藤 梢	宮田 麗子 山岡 実莉	荒河 春花 中島 杏実	勝数		マッチ	ゲーム	得点	順位
		古田 一華 安藤 梢 (大垣中川)		3						
		-	-	失数						
				取得率						
	宮田 麗子 山岡 実莉 (羽島)			1	得数					
		-	-	失数						
				取得率						
	荒河 春花 中島 杏実 (岐阜市)				得数					
		-	-	失数						
				取得率						

6年生以下女子決勝トーナメント

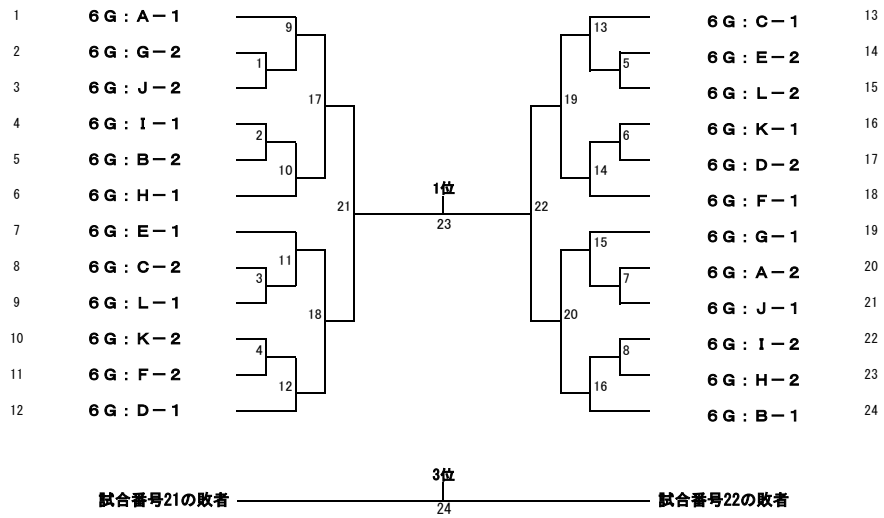

5~8位決定リーグ		A	B	C	D	勝数	得点		順位
A	試合番号17の敗者		30	27	25		得数		
			-	-	-		失数		
B	試合番号18の敗者			26	28		得数		
			-	-	-		失数		
C	試合番号19の敗者				29		得数		
			-	-	-		失数		
D	試合番号20の敗者						得数		
			-	-	-		失数		
							取得率		

5年生以下女子

A	5年生女子Aリーグ	林 実央 高橋 楓奈	二村 芽稟 田丸 結菜	岩崎 志織 浅野 花菜	勝数		マッチ	ゲーム	得点	順位
	林 実央 高橋 楓奈 (大垣静里)	/	3	2		得数				
			-	-		失数				
						取得率				
	二村 芽稟 田丸 結菜 (高山)	-	/	1		得数				
				-		失数				
						取得率				
	岩崎 志織 浅野 花菜 (各務原)	-	-	/		得数				
						失数				
						取得率				

B	5年生女子Bリーグ	小川 葵 奥村 倭凪	小川 愛菜 榑原 衣織	辻川 陽葵 片野 心陽	勝数		マッチ	ゲーム	得点	順位
	小川 葵 奥村 倭凪 (大垣北)	/	3	2		得数				
			-	-		失数				
						取得率				
	小川 愛菜 榑原 衣織 (各務原)	-	/	1		得数				
				-		失数				
						取得率				
	辻川 陽葵 片野 心陽 (大垣静里)	-	-	/		得数				
						失数				
						取得率				

C	5年生女子Cリーグ	長谷川 華実 入川 紬	山田 美彩紀 奥村 華奈	井上 綾乃 村勢 もなみ	勝数		マッチ	ゲーム	得点	順位
	長谷川 華実 入川 紬 (大垣静里)	/	3	2		得数				
			-	-		失数				
						取得率				
	山田 美彩紀 奥村 華奈 (各務原)	-	/	1		得数				
				-		失数				
						取得率				
	井上 綾乃 村勢 もなみ (本巣)	-	-	/		得数				
						失数				
						取得率				

D	5年生女子Dリーグ	大島 楓乃音 高嶋 滯	真野 采葉 山田 奏心	加納 綾乃 渡邊 芽生	勝数		マッチ	ゲーム	得点	順位
	大島 楓乃音 高嶋 滯 (岐阜市)	/	3	2		得数				
			-	-		失数				
						取得率				
	真野 采葉 山田 奏心 (STAYGOLD)	-	/	1		得数				
				-		失数				
						取得率				
	加納 綾乃 渡邊 芽生 (島)	-	-	/		得数				
						失数				
						取得率				

E	5年生女子Eリーグ	樋口 心優 國分 樹里	伊藤 暖華 姫田 結月	伊藤 紗優 佐々木 こはる	勝数		マッチ	ゲーム	得点	順位
	樋口 心優 國分 樹里 (池田)		3	2		得数				
			-	-		失数				
						取得率				
	伊藤 暖華 姫田 結月 (大垣東)	-		1		得数				
				-		失数				
						取得率				
	伊藤 紗優 佐々木 こはる (大垣北)	-	-			得数				
						失数				
						取得率				

F	5年生女子Fリーグ	今津 杏菜 濱田 希花	金子 詩奈 野見山 芽依	大塚 あおい 森田 暖乃香	勝数		マッチ	ゲーム	得点	順位
	今津 杏菜 濱田 希花 (大垣東)		3	2		得数				
			-	-		失数				
						取得率				
	金子 詩奈 野見山 芽依 (大垣安井)	-		1		得数				
				-		失数				
						取得率				
	大塚 あおい 森田 暖乃香 (島)	-	-			得数				
						失数				
						取得率				

G	5年生女子Gリーグ	三谷 優佳 杉原 心捺	清水 楓華 金村 美咲	宮田 彩葉 加藤 佑梨	勝数		マッチ	ゲーム	得点	順位
	三谷 優佳 杉原 心捺 (神戸)		3	2		得数				
			-	-		失数				
						取得率				
	清水 楓華 金村 美咲 (高山)	-		1		得数				
				-		失数				
						取得率				
	宮田 彩葉 加藤 佑梨 (各務原)	-	-			得数				
						失数				
						取得率				

H	5年生女子Hリーグ	三尾 蓮乃 堤 悠里亜	大場 妃奈音 古山 凜夏	渡邊 咲希 富田 麗	勝数		マッチ	ゲーム	得点	順位
	三尾 蓮乃 堤 悠里亜 (多治見)		3	2		得数				
			-	-		失数				
						取得率				
	大場 妃奈音 古山 凜夏 (神戸)	-		1		得数				
				-		失数				
						取得率				
	渡邊 咲希 富田 麗 (大垣安井)	-	-			得数				
						失数				
						取得率				

### 5年生以下女子決勝トーナメント

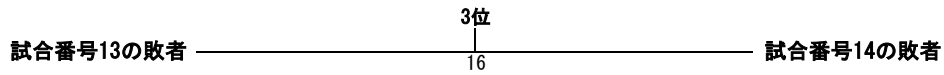
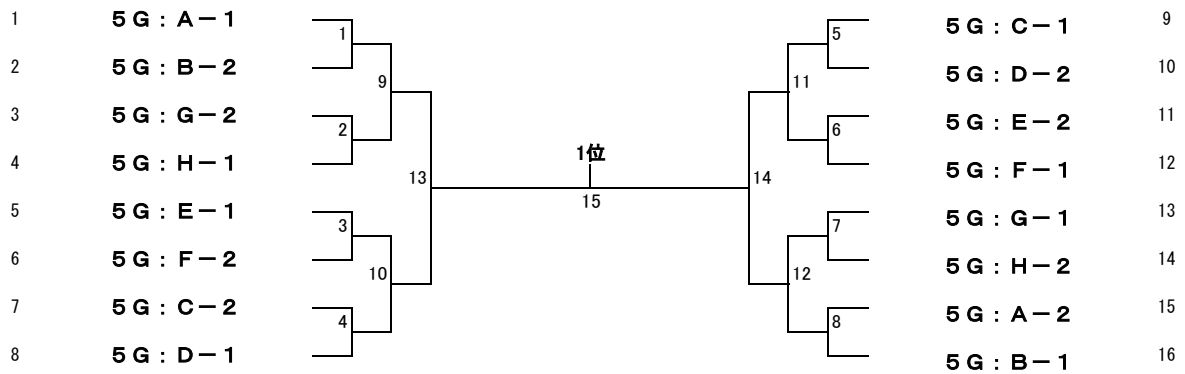

5~8位決定リーグ		A	B	C	D	勝数	得点		順位
A	試合番号9の敗者		22	19	17		得数		
			-	-	-		失数		
							取得率		
B	試合番号10の敗者	-	-	18	20		得数		
				-	-		失数		
							取得率		
C	試合番号11の敗者	-	-	-	21		得数		
					-		失数		
							取得率		
D	試合番号12の敗者	-	-	-	-		得数		
							失数		
							取得率		

### 4年生以下女子

A	4年生女子Aリーグ	吉田 ずず 和田 郁花	松久 凧咲 吉村 咲璃	溝口 真歩 山田 二瑚	勝数		マッチ	ゲーム	得点	順位
	吉田 ずず 和田 郁花 (STAYGOLD)	/	3 -	2 -		得数				
	失数									
	取得率									
	松久 凧咲 吉村 咲璃 (真正)	-	/	1 -		得数				
	失数									
	取得率									
	溝口 真歩 山田 二瑚 (垂井)	-	-	/		得数				
	失数									
	取得率									

B	4年生女子Bリーグ	吉田 真麻 吉田 璃咲	則武 香帆 筒井 美織	橋本 茉咲 見津 柚月	勝数		マッチ	ゲーム	得点	順位
	吉田 真麻 吉田 璃咲 (大垣北)	/	3 -	2 -		得数				
	失数									
	取得率									
	則武 香帆 筒井 美織 (柳津)	-	/	1 -		得数				
	失数									
	取得率									
	橋本 茉咲 見津 柚月 (真正)	-	-	/		得数				
	失数									
	取得率									

C	4年生女子Cリーグ	白浜 花綾 森下 葵	杉山 花帆 胡桃澤 愛澄	瀬川 千結 吉田 和葉	勝数		マッチ	ゲーム	得点	順位
	白浜 花綾 森下 葵 (大垣東)	/	3 -	2 -		得数				
	失数									
	取得率									
	杉山 花帆 胡桃澤 愛澄 (羽島)	-	/	1 -		得数				
	失数									
	取得率									
	瀬川 千結 吉田 和葉 (真正)	-	-	/		得数				
	失数									
	取得率									

D	4年生女子Dリーグ	矢島 ほの夏 谷口 心音	松岡 采音 松岡 奏芽	宮原 架穂 林 希々菜	勝数		マッチ	ゲーム	得点	順位
	矢島 ほの夏 谷口 心音 (島)	/	3 -	2 -		得数				
	失数									
	取得率									
	松岡 采音 松岡 奏芽 (大垣北)	-	/	1 -		得数				
	失数									
	取得率									
	宮原 架穂 林 希々菜 (池田)	-	-	/		得数				
	失数									
	取得率									

E	4年生女子Eリーグ	入田 有梨奈 井上 愛梨	阿部 実幸 杉野 恵理	佐々木 志野 中嶋 楓	勝数		マッチ	ゲーム	得点	順位					
		入田 有梨奈 井上 愛梨 (IMPACT)	3 -	2 -							得数				
											失数				
											取得率				
阿部 実幸 杉野 恵理 (大垣中川)	-	1 -	得数												
			失数												
			取得率												
佐々木 志野 中嶋 楓 (大垣東)	-	-	得数												
			失数												
			取得率												

F	4年生女子Fリーグ	寺田 明奈 原 由依華	田中 結菜 楠本 葉奈	金住 向日葵 久保田 希子	勝数		マッチ	ゲーム	得点	順位					
		寺田 明奈 原 由依華 (神戸)	3 -	2 -							得数				
											失数				
											取得率				
田中 結菜 楠本 葉奈 (STAYGOLD)	-	1 -	得数												
			失数												
			取得率												
金住 向日葵 久保田 希子 (多治見)	-	-	得数												
			失数												
			取得率												

G	4年生女子Gリーグ	磯貝 美結 村瀬 杏	内田 光蘭 小林 美月	大西 莉々菜 松野 由菜	勝数		マッチ	ゲーム	得点	順位					
		磯貝 美結 村瀬 杏 (大垣安井)	3 -	2 -							得数				
											失数				
											取得率				
内田 光蘭 小林 美月 (大垣東)	-	1 -	得数												
			失数												
			取得率												
大西 莉々菜 松野 由菜 (岐阜市)	-	-	得数												
			失数												
			取得率												

### 4年生以下女子決勝トーナメント

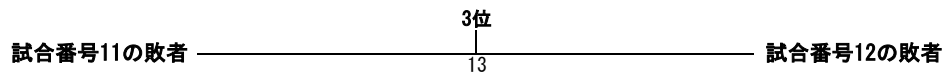
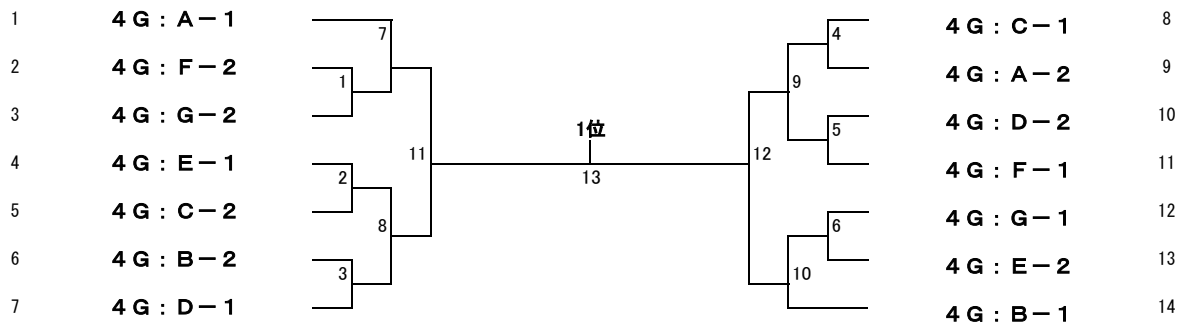

5~8位決定リーグ		A	B	C	D	勝数	得点		順位
A	試合番号7の敗者		19	16	14		得数		
			-	-	-		失数		
							取得率		
B	試合番号8の敗者	-	-	15	17		得数		
				-	-		失数		
							取得率		
C	試合番号9の敗者	-	-	-	18		得数		
					-		失数		
							取得率		
D	試合番号10の敗者	-	-	-	-		得数		
							失数		
							取得率		

### 3年生以下女子

A	3年生女子Aリーグ	渡辺 彩良 早藤 紗良	三輪 愛里 細江 佳歩	鈴木 咲彩 熊谷 美乃里	勝数		マッチ	ゲーム	得点	順位
	渡辺 彩良 早藤 紗良 (大垣北)	/	3 -	2 -						
						得数				
						失数				
						取得率				
	三輪 愛里 細江 佳歩 (IMPACT)	-	/	1 -						
						得数				
						失数				
						取得率				
	鈴木 咲彩 熊谷 美乃里 (大垣中川)	-	-	/						
						得数				
						失数				
						取得率				

B	3年生女子Bリーグ	小川 芽生 太田 伶奈	今井 陽菜 高木 七那	棕橋 千帆莉 古田 未華	勝数		マッチ	ゲーム	得点	順位
	小川 芽生 太田 伶奈 (真正)	/	3 -	2 -						
						得数				
						失数				
						取得率				
	今井 陽菜 高木 七那 (大垣北)	-	/	1 -						
						得数				
						失数				
						取得率				
	棕橋 千帆莉 古田 未華 (大垣中川)	-	-	/						
						得数				
						失数				
						取得率				

C	3年生女子Cリーグ	大野 咲那 小坂 こころ	横山 絢音 足立 茉奏	福井 柚葉 牧野 零	勝数		マッチ	ゲーム	得点	順位
	大野 咲那 小坂 こころ (大垣東)	/	3 -	2 -						
						得数				
						失数				
						取得率				
	横山 絢音 足立 茉奏 (各務原)	-	/	1 -						
						得数				
						失数				
						取得率				
	福井 柚葉 牧野 零 (大垣北)	-	-	/						
						得数				
						失数				
						取得率				

### 3年生以下女子決勝トーナメント

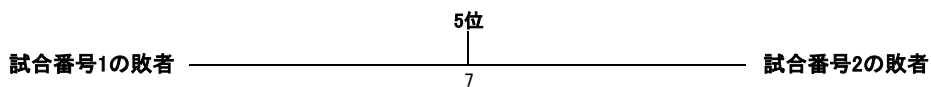
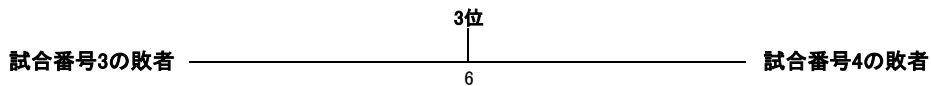
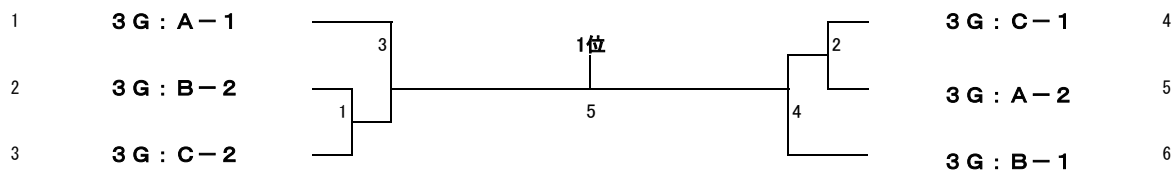

# 第17回岐阜県小学生バドミントンダブルス大会 会場図



柳津 多治見 びとっ会 大垣安井 神戸 池田 STAYGOLD 大垣東



↑

自由席

00000  
00000  
00000  
00000  
00000

↓

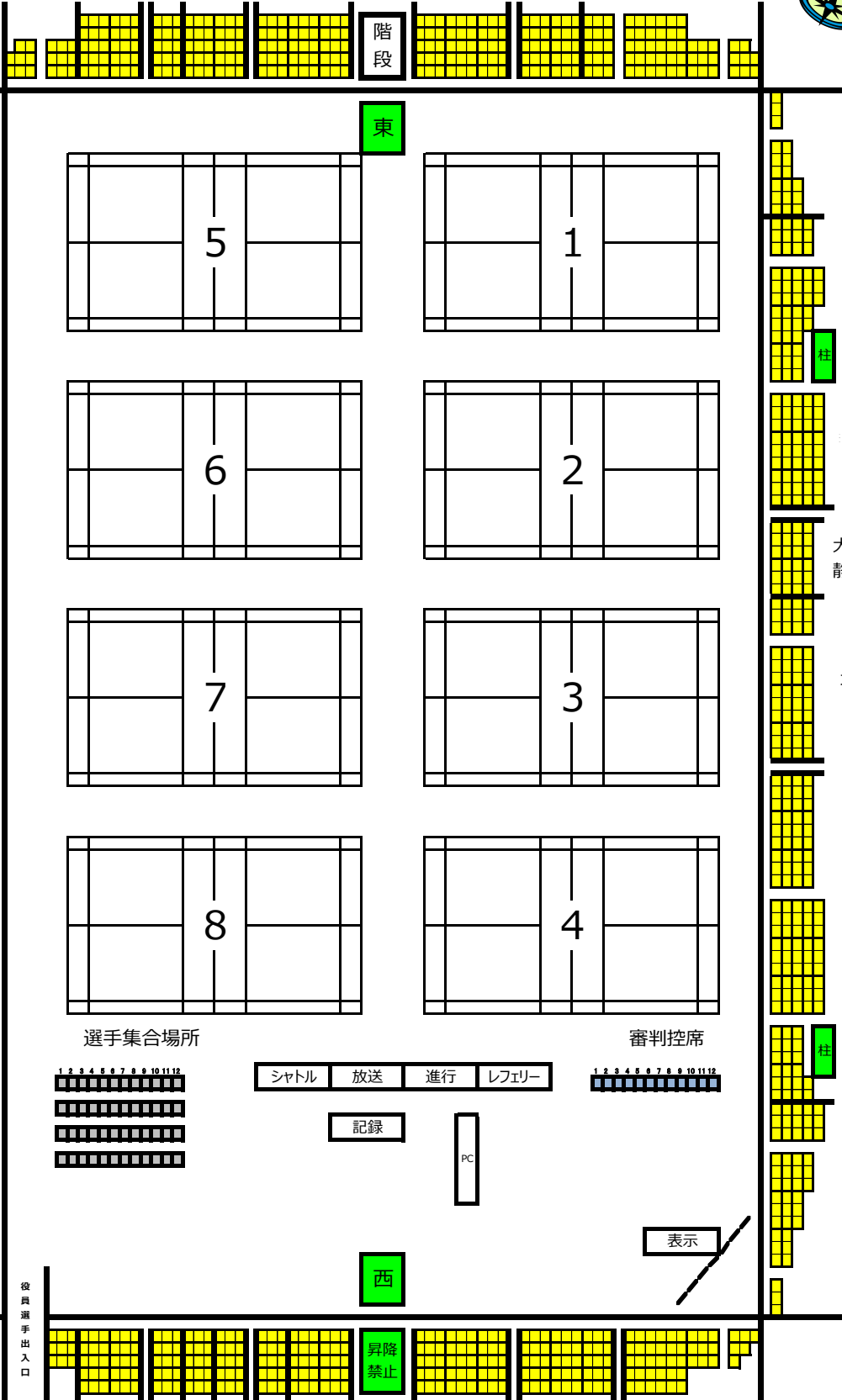

東

垂井

各務原

階段  
大垣  
静里

大垣北

大垣市

岐阜市

選手集合同所

審判控席

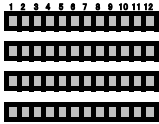

シャトル 放送 進行 レフェリー



記録

PC

表示

西

昇降  
禁止

役員選手出入口

リバーズ 島 本巣 長森・日野 岐南 高山 IMPACT 真正 羽島 中川



大会名	第17回 岐阜県ジュニアバドミントンダブルス大会			作成日付	令和8年4月12日	
				大会責任者	松本 明香	
期日	令和8年4月12日	会場	大垣市総合体育館	連絡先	ifu_syoubad@gifu-badminton.com	
	6年生以下男子		5年生以下男子		4年生以下男子	
順位	氏名	所属	氏名	所属	氏名	所属
優勝						
準優勝						
3位						
	3年生以下男子		6年生以下女子		5年生以下女子	
順位	氏名	所属	氏名	所属	氏名	所属
優勝						
準優勝						
3位						
	4年生以下女子		3年生以下女子			
順位	氏名	所属	氏名	所属	氏名	所属
優勝						
準優勝						
3位						

# 第17回岐阜県小学生バドミントンダブルス大会 駐車場案内図

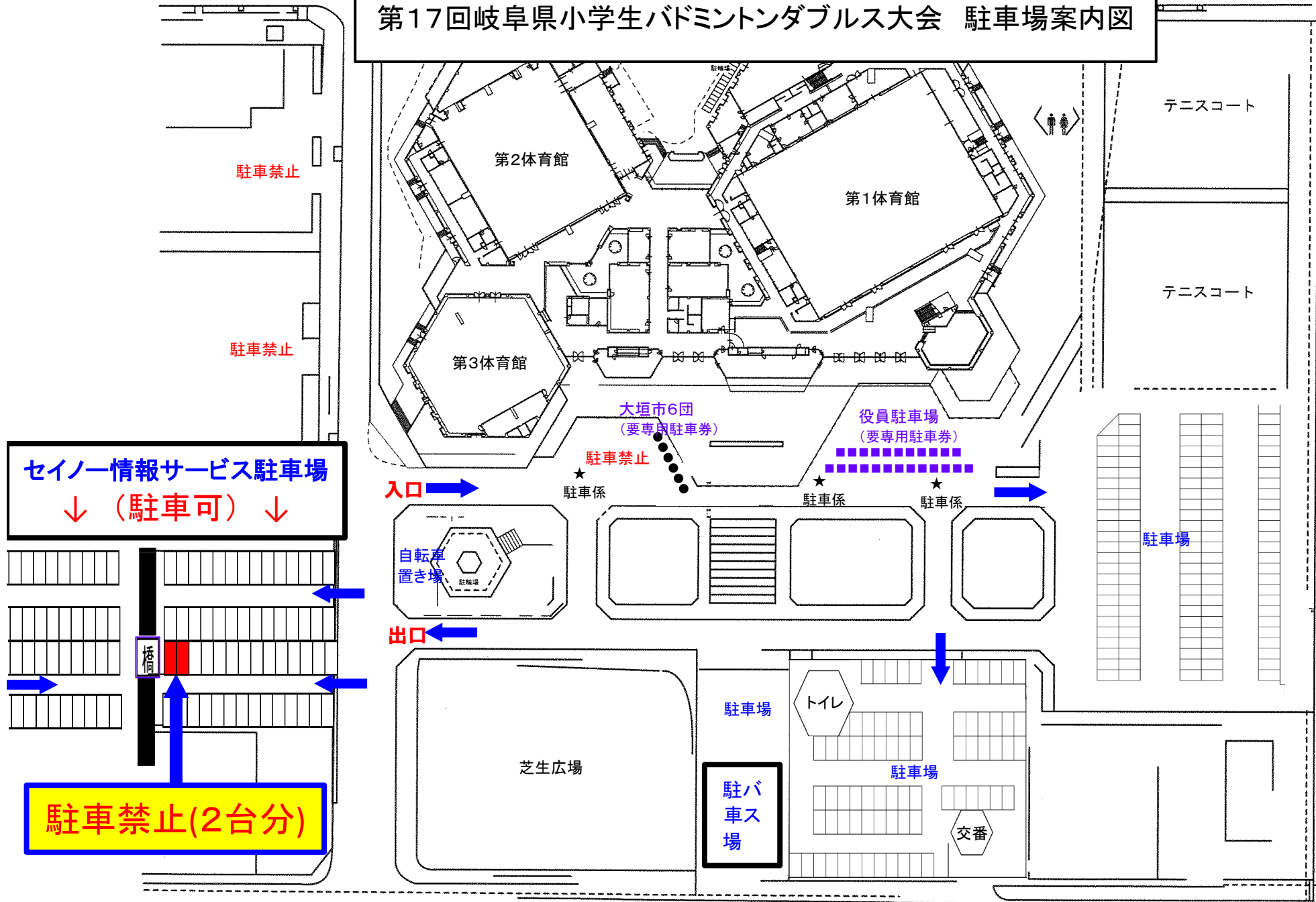

駐車禁止

駐車禁止

セイノー情報サービス駐車場  
↓ (駐車可) ↓

入口

自転車  
置き場

出口

駐車禁止(2台分)

第2体育館

第1体育館

第3体育館

テニスコート

テニスコート

大垣市6団  
(要専用駐車券)

役員駐車場  
(要専用駐車券)

駐車禁止

駐車係

駐車係

駐車係

駐車場

駐車場

トイレ

芝生広場

駐バ  
車ス  
場

駐車場

交番

### 第17回 岐阜県小学生バドミントン ダブルス大会

管理	団体番号	略称	氏名	第17回 岐阜県小学生バドミントン ダブルス大会								
				6B	5B	4B	3B	6G	5G	4G	3G	合計
1	5922	池田	田中 勝弘	1		1		1	1	1	1	6
2	5933	大垣北	高島 勝					2	2	2	3	9
3	5935	大垣市	大橋 奈麻輝	4	4	4	3					15
4	5936	大垣静里	山中 寛幸					2	3			5
5	6108	大垣中川	小川 和民					3		1	2	6
6	6109	大垣東	小林 知成					3	2	3	1	9
7	6107	大垣安井	大迫 稔					1	2	1		4
8	6043	各務原	土屋 理江子	1	3	1	3	3	4	0	1	16
9	6045	岐南	渡邊 美智成	1		1		1				3
10	6093	郡上	北瀬 良浩									
11	6100	神戸	高井 政己					4	2	1		7
12	6099	真正	瀬川 清泰	1				2		3	1	7
13	6094	高山	田口 正明				1		2			3
14	6105	多治見	杉山 伸一				1	1	1	1		4
15	6102	垂井	小寺 功一				1	1		1		3
16	6042	羽島	岩田 悟	2		1	1	2		1		7
17	6118	本巣	徳久 泰章		1				1			2
18	6119	柳津	可知 治				1	1		1		3
19	6039	リバーズ	太田 良彦		1		1					2
20	6101	垂井JSC	多和田 恵子									
21	6113	長森日野	豊田 素久					2				2
22	6115	島	川尻 朋尚					1	2	1		4
23	6019	びとう会	木村 好彦					2				2
24	6087	岐阜市	小倉 一宣	2	2	1		1	1	1		8
25	24964	IMPACT	松本 明香			1		2		1	1	5
26	6090	岐阜西	山田 拓郎									
27	26941	STAYGOLD	山田 耕輔			1		1	1	2		5
28	28568	みずほ	河合 康二郎									
				12	11	11	12	36	24	21	10	137