

# 【 注意事項 】

開会式・閉会式を行っている間、  
観覧席に居る方は

私語を慎み、

静かにしていること!!

# 第 31 回

## 岐阜県小学生バドミントン大会(単の部)

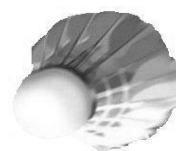

- 期 日 令和 6年 2月 24日(土)  
令和 6年 2月 25日(日)
- 場 所 池田町総合体育館
- 主 催 岐阜県小学生バドミントン連盟
- 後 援 池田町教育委員会
- 協 賛  ヨネックス株式会社

## 大会役員

大会会長	福永 正弘			
大会副会長	田中 勝弘	高井 政巳		
大会委員長	渡邊 美知成			
大会副委員長	松井 康信	小倉 一宣	大橋 奈麻輝	
大会委員	太田 良彦	小川 和民	土屋 理江子	

## 競技役員

総務委員長	小倉 一宣
総務副委員長	田口 正明
競技委員長	松井 康信
競技副委員長	太田 良彦
審判委員長	野原 正美

開会式・閉会式は行いません

## 各係担当表

	担当役員		担当団体			
受付	小倉	大橋	廣澤	黒野	岐南	精華
接待	福永	田中	渡邊	池田		
進行	松井	土屋	山中	大垣東	各務原	STAYGOLD
	山田 (STAYGOLD)			大垣安井	岐阜西	
召集	瀬川	高橋 (大垣市)	立川 (垂井)	真正	神戸	多治見
	杉山 (多治見)			大垣中川	本巣	垂井
パソコン・賞状	太田	橋本	川尻	リバース	垂井JSC	島
記録 (LW)	廣澤	梅津		岐阜市	羽島	
表示・放送 (LW)	田口	山口 (精華)		高山	大垣静里	
シャトル	大迫	松本		Impact	郡上	
コート進行管理 (LW)	可知			大垣北	大垣市	柳津
駐車場				MERCI	長森・日野	びとう会
審判用紙チェック	小川	津田	野原	黒野	岐南	精華
	高井	片岡 (岐阜西)				

## 審判のコート割り振り

コートNO	審判担当（8名/1コート）							
1	各務原	各務原	各務原	各務原	柳津	柳津	柳津	柳津
2	大垣市	大垣市	大垣市	大垣市	垂井	垂井	垂井	垂井
3	池田	池田	池田	池田	大垣安井	大垣安井	大垣安井	大垣安井
4	大垣東	大垣東	大垣東	大垣東	本巣	本巣	本巣	本巣
5	大垣北	大垣北	大垣北	大垣北	大垣中川	大垣中川	大垣中川	大垣中川
6	真正	真正	真正	真正	神戸	神戸	神戸	神戸
7	大垣静里	大垣静里	大垣静里	大垣静里	郡上	郡上	郡上	郡上
8	羽島	羽島	羽島	羽島	岐阜市	岐阜市	岐阜市	岐阜市
9	垂井JSC	垂井JSC	垂井JSC	垂井JSC	多治見	多治見	多治見	多治見
10	高山	高山	高山	高山	IMPACT	IMPACT	STAYGOLD	STAYGOLD

コート1面を複数の団体で担っていただきます。途中でメンバーが入れ替わる団体は、協同の団体の方とお打ち合わせの上、欠員の出ないようお願いいたします。

## 選手の動線について

今大会は試合前の選手の招集場所をアリーナ2階席【入って右手】に設けます。

- ① 招集がかかります
- ② コールがかかりましたら東階段を下りてアリーナに入場します。
- ③ 選手待機場所で審判さんと合流します。審判さん帯同で、コートに移動します。
- ④ 試合後は本部席横を通りロビーに抜けた後、観覧席にお戻りください。

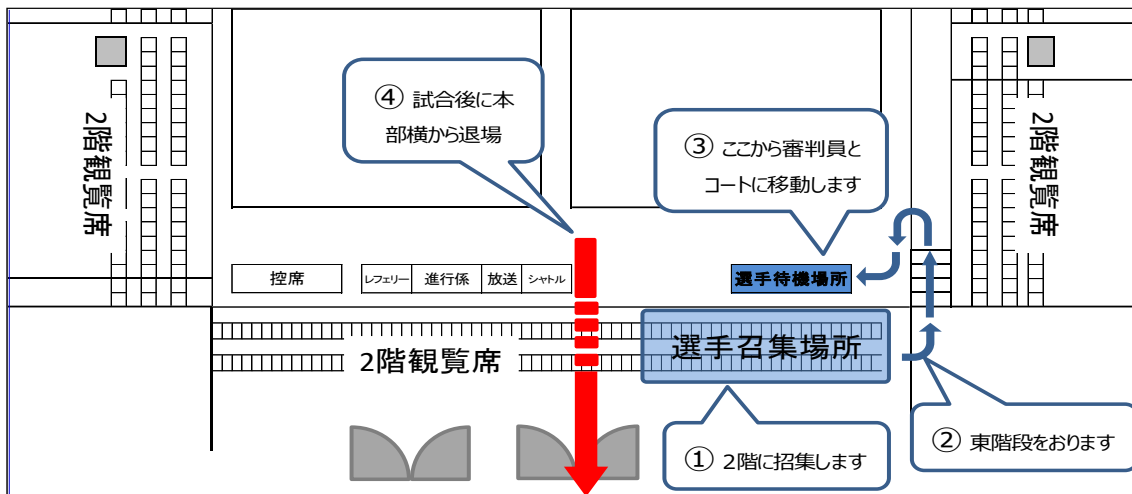

# 大会日程

## 1日目:2月24日(土)

### 1日目:試合進行表(1)

259

### 1日目:試合進行表(2)

38

2月24日 1日目	
種別	試合数
5年女子	80
4年女子	46
3年女子	31
2年女子	21
1年女子	10
5年男子	16
4年男子	39
3年男子	33
2年男子	13
1年男子	8

297

NO	種別	回戦	試合番号	試合数
1	2年女子	1回戦	1 ~ 6	6
2	4年男子	1回戦	1	1
3	2年男子	1回戦	1 ~ 6	6
4	1年男子	1回戦	1	1
5	4年女子	1回戦	1 ~ 30	30
6	3年女子	1回戦	1 ~ 15	15
7	2年女子	2回戦	7 ~ 14	8
8	1年女子	1回戦	1 ~ 3	3
9	4年男子	2回戦	2 ~ 17	16
10	3年男子	1回戦	1 ~ 11	11
11	2年男子	2回戦 準々決勝	7 ~ 10	4
12	1年男子	2回戦 準々決勝	2 ~ 5	4
13	2年女子	2回戦 準々決勝	15 ~ 18	4
14	1年女子	2回戦 準々決勝	4 ~ 7	4
15	4年女子	2回戦	31 ~ 46	16
16	3年女子	2回戦	16 ~ 31	16
17	2年男子	3回戦 準決勝	11 ~ 12	2
18	1年男子	3回戦 準決勝	6 ~ 7	2
19	2年女子	3回戦 準決勝	19 ~ 20	2
20	1年女子	3回戦 準決勝	8 ~ 9	2
21	4年男子	3回戦	18 ~ 25	8
22	3年男子	2回戦	12 ~ 19	8
23	5年女子	1回戦	1 ~ 32	32
24	5年男子	1回戦	1 ~ 16	16
25	4年男子	4回戦 準々決勝	26 ~ 29	4
26	3年男子	3回戦 準々決勝	20 ~ 23	4
27	5年女子	2回戦	33 ~ 64	32
28	4年男子	5決①	34 ~ 35	2

NO	種別	回戦	試合番号	試合数
29	3年男子	5決①	28 ~ 29	2
30	4年男子	5回戦 準決勝	30 ~ 31	2
31	3年男子	4回戦 準決勝	24 ~ 25	2
32	5年女子	3回戦	65 ~ 80	16
33	4年男子	5決②	36 ~ 37	2
34	3年男子	5決②	30 ~ 31	2
35	2年女子	決勝	21	1
36	1年女子	決勝	10	1
37	2年男子	決勝	13	1
38	1年男子	決勝	8	1
39	4年男子	決勝	32	1
40	3年男子	決勝	26	1
41	4年男子	3決	33	1
42	3年男子	3決	27	1
43	4年男子	5決③	38 ~ 39	2
44	3年男子	5決③	32 ~ 33	2

# 大会日程

## 2日目:2月25日(日)

### 2日目:試合進行表(1)

169

### 2日目:試合進行表(2)

40

2月25日 2日目	
種別	試合数
6年女子1部	15
6年女子2部	57
5年女子	22
4年女子	22
3年女子	22
6年男子1部	15
6年男子2部	34
5年男子	22

209

NO	種別	回戦	試合番号	試合数
1	6年女子2部	1回戦	1 ~ 26	26
2	6年男子2部	1回戦	1 ~ 3	3
3	3年女子	3回戦	32 ~ 39	8
4	4年女子	3回戦	47 ~ 54	8
5	5年女子	4回戦	81 ~ 88	8
6	5年男子	2回戦	17 ~ 24	8
7	6年女子2部	2回戦	27 ~ 42	16
8	6年男子2部	2回戦	4 ~ 19	16
9	6年女子1部	1回戦	1 ~ 8	8
10	6年男子1部	1回戦	1 ~ 8	8
11	3年女子	4回戦 準々決勝	40 ~ 43	4
12	4年女子	4回戦 準々決勝	55 ~ 58	4
13	5年女子	5回戦 準々決勝	89 ~ 92	4
14	6年女子1部	2回戦 準々決勝	9 ~ 12	4
15	5年男子	3回戦 準々決勝	25 ~ 28	4
16	6年男子1部	2回戦 準々決勝	9 ~ 12	4
17	6年女子2部	3回戦	43 ~ 50	8
18	6年男子2部	3回戦	20 ~ 27	8
19	3年女子	5決①	48 ~ 49	2
20	4年女子	5決①	63 ~ 64	2
21	5年女子	5決①	97 ~ 98	2
22	5年男子	5決①	33 ~ 34	2
23	6年女子2部	4回戦 準々決勝	51 ~ 54	4
24	6年男子2部	4回戦 準々決勝	28 ~ 31	4
25	3年女子	5回戦 準決勝	44 ~ 45	2
26	4年女子	5回戦 準決勝	59 ~ 60	2

NO	種別	回戦	試合番号	試合数
27	5年女子	6回戦 準決勝	93 ~ 94	2
28	6年女子1部	3回戦 準決勝	13 ~ 14	2
29	5年男子	4回戦 準決勝	29 ~ 30	2
30	6年男子1部	3回戦 準決勝	13 ~ 14	2
31	3年女子	5決②	50 ~ 51	2
32	4年女子	5決②	65 ~ 66	2
33	5年女子	5決②	99 ~ 100	2
34	5年男子	5決②	35 ~ 36	2
35	6年女子2部	5回戦 準決勝	55 ~ 56	2
36	6年男子2部	5回戦 準決勝	32 ~ 33	2
37	3年女子	6回戦 決勝	46	1
38	4年女子	6回戦 決勝	61	1
39	5年女子	7回戦 決勝	95	1
40	6年女子1部	4回戦 決勝	15	1
41	5年男子	5回戦 決勝	31	1
42	6年男子1部	4回戦 決勝	15	1
43	3年女子	3決	47	1
44	4年女子	3決	62	1
45	5年女子	3決	96	1
46	5年男子	3決	32	1
47	3年女子	5決③	52 ~ 53	2
48	4年女子	5決③	67 ~ 68	2
49	5年女子	5決③	101 ~ 102	2
50	5年男子	5決③	37 ~ 38	2
51	6年女子2部	6回戦 決勝	57	1
52	6年男子2部	6回戦 決勝	34	1

## 大会運営規程

時間内に全ての試合を行わなくてはならないため、御理解と御協力をお願いします。  
令和5年度（財）日本バドミントン協会大会運営規程に準じ行い、ローカル規程を設けます。

### 1 大会運営について

- (1) 感染予防対策における種別ごとの試合時間について
  - ① タイムテーブルを参考にして、試合開始30分前には試合ができる準備をしてください。
  - ② タイムテーブルを参考にして、来場時間を考慮し、密にならないように注意してください。  
(審判をする場合を除き、試合予定時刻より1時間以上前の来場は控えてください)
  - ③ 負けた選手は、審判をする場合を除き、速やかに帰宅してください。
- (2) 受付について
  - ① 8:30～ 8:40に受付をしてください。
- (3) 大会本部席での運営各係の方は、本連盟支給のビブス（紺色）を着用してください。  
アリーナ内に入出入りする際、このビブスを着用しててください。

### 2 各コートへの入り方について

- (1) 選手は、召集の放送に注意し、「**観覧席選手控え**」場所に集まってください。  
(タイムテーブルのコート番号に関係なく、空いたコートに流し込みます。)  
※”選手の動線について”を参照し送れないように集合ください。

### 3 審判について

**審判上の注意を参照してください。**

### 4 召集

- (1) タイムテーブルの時間はあくまで目安です。試合の進行状況を確認して準備をしてください。
- (2) 召集のアナウンスがあるまでは、各クラブ指定観覧席で待機してください。  
(フロア入り口で密集しないよう気を付けてください)
- (3) **召集のアナウンスがありましたら、速やかに「2階選手召集場所」へ、選手は集合してください。**
- (4) 今までの試合のようにコートサイドでの待機はしませんので、速やかな行動を心掛けてください。

### 5 指導者（コーチ）

- (1) 各クラブの指導者は、コーチングする試合が行われるときのみアリーナ内へ入場すること。
- (2) 各クラブの指導者は、コーチング席では姿勢を正しくして着席のこと。また、手荷物は座席下に置くこと。

### 6 アリーナ内への入場について

- (1) アリーナ内へは出入りできるのは、選手以外で
  - ①大会役員、②審判、③コーチです。今回、審判のIDカードは必要ありません。

### 7 その他、連絡事項

- (1)
  - ① マスクの着用は個人の判断に任せます。（選手が試合のときははずします）
  - ② 手洗い、手指消毒をこまめに行ってください。
  - ③ 観覧席では着席し、隣同士との距離を保ってください。
  - ④ 館内での食事は禁止します。タイムテーブルを参考にして、館外で昼食を摂ってください。
  - ⑤ 発熱や倦怠感、その他体調に異常がある場合は、絶対に参加しないでください。



(2) 禁止事項（以下の行為を禁止します）

① 観覧席からの選手に対するアドバイス

② フラッシュ撮影

③ アリーナ内への立ち入り

(3) 会場のトイレを使用する際は、必ずスリッパに履き替えるよう周知徹底してください。

(4) マナーが悪い選手・保護者・クラブは今後、登録の取り消しなどを検討します。

(5) 会場を使用するマナーアップに、ご理解とご協力をお願いします。

(6) 昼食は用意しません。各自で用意してください。

※ 大会運営に関する如何なることについての申し立ては、クラブ代表者が申し出ることとする。

## 競技規則

令和5年度（財）日本バドミントン協会競技規則・大会運営規程・公認審判員規程に準じ行い、下記のとおり、ローカルルールを設ける。

### 本大会ローカルルール

#### 1 スコアリングシステム（競技規則第7条、第1項、第5項、付録3）

各種別ともトーナメント戦とし、3位はシード参考戦を行う。

- (1) 6年生1部は21ポイント3ゲームとし、3位決定戦は行わない。
- (2) 6年生2部は21ポイント1ゲームとし、3位決定戦は行わない。
- (3) 5年生、4年生、3年生は21ポイント1ゲームとし、準々決勝より21ポイント3ゲームとする。
- (4) 2年生、1年生は21ポイント1ゲームとし、準々決勝より15ポイント3ゲームとする。  
3位決定戦は行わない。
- (5) 5年生、4年生、3年生の部は、第3・4シード、第5～8シード参考戦を行う。
- (6) シード参考戦は21ポイント1ゲームとする。
- (7) 21ポイントのゲームの延長は**30ポイント**までとし、15ポイントのゲームの延長は**21ポイント**までとする。
- (8) 参加人数によりゲームポイントを変更する場合もある。  
参加人数・会場都合等により、競技方法を変更する場合があります。

#### 2 指導者からのアドバイス（競技規則第16条第5項）

令和5年度（財）日本バドミントン協会競技規則に則る。

指導者は、令和5年度（財）日本バドミントン協会競技規則を厳守すること。

特にコーチ席で大きな声を発することは禁止とする。

観覧席から選手へ対するアドバイスは禁止とする。

#### 3 プレーの遅延（競技規則第16条第4項）

- (1) 選手は試合進行を遅らせるような行動をした時は、審判がイエローカードを出し警告をします。
  - ① 2回出たらフォルトとします。
  - ② 審判は、この点についてよく見て下さい。
- (2) 選手は、シャトル交換・汗拭き・給水等をする時は、必ず審判の許可を得ること。
  - ① もし、選手が勝手に行った時は、イエローカードを出し警告します。

#### 5 異議の申し立て（大会運営規程第6章第33～36条）

本大会における如何なることへの異議がある場合は、クラブ代表者が申し出ることとする。

## 審判上の注意

審判は担当コート制にて行います。“**審判コート割り振り**”をご確認ください。

なるべく、令和6年8月に開催する「第25回ダイハツ全国小学生ABCバドミントン大会」の審判を担当する方で行ってください。

### 1 はじめに

#### (1) 審判の練習について

大会を行うに審判の協力をいただかなくては、大会を開催することができません。

審判の協力をしていただくには、日頃から練習が必要です。主審をする際の審判用紙の記入を始め、試合を運ぶに声のかけ方、線審をする際のジャッジの仕方などの練習が必要です。

審判の練習は各クラブで行うようにお願いします。

#### (2) 審判の服装について

審判の服装は、本連盟支給のビブス（黄緑色）を着用してください。このビブスは審判としての待機中を含め、審判を担っている最中に着用してください。コーチと兼務される方は、コーチ時は、着用しないようにしてください。

### 2 令和5年度（財）日本バドミントン協会競技規則・大会運営規程・公認審判員規程、本大会「競技規程」を理解すること。

### 3 審判は担当コート制で行います。

(1) 別表” 審判コート割り振り” を参照ください。

(2) 4名で主審 点審 線審×2 を行ってください。

(3) 本部左側に審判待機場所を設置しますので、1名が待機してください。

### 4 審判への説明会

(1) 行いません。競技規定 本大会ローカルルールに沿って進行をお願いいたします。

### 5 大会開催中の審判の流れ

(1) 4名で、主審・点審・線審を決める

(2) 審判待機場所の1名が進行係から審判用紙・シャトル等を受け取る。

(3) 選手待機場所にて選手を確認する。

(4) 試合をするコートへ選手と一緒に移動する。

(5) 試合を行う。

(6) 試合が終わったら、主審は審判用紙をジャッジへ提出し、シャトル等の入ったかごを本部に返す。

(7) (2)の進行係から審判用紙・シャトルを受け取る。（準々決勝からは試合が続きます）

### 6 ワンミス

(1) 試合前のワンミスは、主審が指示すること。

(2) 主審は試合を始められることを確認したら、速やかに試合を開始すること。

2月24日(土)タイムテーブル

		1	コートNO	2	コートNO	3	コートNO	4	コートNO	5	コートNO
9:00	1	2女	1	2女	2	2女	3	2女	4	2女	5
	2	2男	4	2男	5	2男	6	1男	1	4女	1
	3	4女	7	4女	8	4女	9	4女	10	4女	11
	4	4女	17	4女	18	4女	19	4女	20	4女	21
10:00	5	4女	27	4女	28	4女	29	4女	30	3女	1
	6	3女	7	3女	8	3女	9	3女	10	3女	11
	7	2女	8	2女	9	2女	10	2女	11	2女	12
	8	4男	2	4男	3	4男	4	4男	5	4男	6
11:00	9	4男	12	4男	13	4男	14	4男	15	4男	16
	10	3男	5	3男	6	3男	7	3男	8	3男	9
	11	2男	10	1男	2	1男	3	1男	4	1男	5
12:00	12	1女	5	1女	6	1女	7	4女	31	4女	32
	13	4女	38	4女	39	4女	40	4女	41	4女	42
	14	3女	17	3女	18	3女	19	3女	20	3女	21
13:00	15	3女	27	3女	28	3女	29	3女	30	3女	31
	16	2女	20	1女	8	1女	9	4男	18	4男	19
	17	4男	25	3男	12	3男	13	3男	14	3男	15
14:00	18	5女	2	5女	3	5女	4	5女	5	5女	6
	19	5女	12	5女	13	5女	14	5女	15	5女	16
	20	5女	22	5女	23	5女	24	5女	25	5女	26
	21	5女	32	5男	1	5男	2	5男	3	5男	4
15:00	22	5男	10	5男	11	5男	12	5男	13	5男	14
	23	4男	29	3男	20	3男	21	3男	22	3男	23
	24	5女	38	5女	39	5女	40	5女	41	5女	42
16:00	25	5女	48	5女	49	5女	50	5女	51	5女	52
	26	5女	58	5女	59	5女	60	5女	61	5女	62
	27	3男	29	4男	30	4男	31	3男	24	3男	25
17:00	28	5女	70	5女	71	5女	72	5女	73	5女	74
	29	5女	80	4男	36	4男	37	3男	30	3男	31
	30	3男	26	4男	33	3男	27	4男	38	4男	39

		6	コートNO	7	コートNO	8	コートNO	9	コートNO	10	コートNO
9:00	2女	6		4男	1	2男	1	2男	2	2男	3
	4女	2		4女	3	4女	4	4女	5	4女	6
	4女	12		4女	13	4女	14	4女	15	4女	16
	4女	22		4女	23	4女	24	4女	25	4女	26
10:00	3女	2		3女	3	3女	4	3女	5	3女	6
	3女	12		3女	13	3女	14	3女	15	2女	7
	2女	13		2女	14	1女	1	1女	2	1女	3
	4男	7		4男	8	4男	9	4男	10	4男	11
11:00	4男	17		3男	1	3男	2	3男	3	3男	4
	3男	10		3男	11	2男	7	2男	8	2男	9
	2女	15		2女	16	2女	17	2女	18	1女	4
	4女	33		4女	34	4女	35	4女	36	4女	37
12:00	4女	43		4女	44	4女	45	4女	46	3女	16
	3女	22		3女	23	3女	24	3女	25	3女	26
	2男	11		2男	12	1男	6	1男	7	2女	19
	4男	20		4男	21	4男	22	4男	23	4男	24
13:00	3男	16		3男	17	3男	18	3男	19	5女	1
	5女	7		5女	8	5女	9	5女	10	5女	11
	5女	17		5女	18	5女	19	5女	20	5女	21
	5女	27		5女	28	5女	29	5女	30	5女	31
14:00	5男	5		5男	6	5男	7	5男	8	5男	9
	5男	15		5男	16	4男	26	4男	27	4男	28
	5女	33		5女	34	5女	35	5女	36	5女	37
	5女	43		5女	44	5女	45	5女	46	5女	47
15:00	5女	53		5女	54	5女	55	5女	56	5女	57
	5女	63		5女	64	4男	34	4男	35	3男	28
	5女	65		5女	66	5女	67	5女	68	5女	69
	5女	75		5女	76	5女	77	5女	78	5女	79
16:00	2女	21		1女	10	2男	13	1男	8	4男	32
	3男	32		3男	33						

2月25日(日)タイムテーブル

	1	コートNO	2	コートNO	3	コートNO	4	コートNO	5	コートNO						
9:00	1	6女②	1		6女②	2		6女②	3		6女②	4		6女②	5	
	2	6女②	11		6女②	12		6女②	13		6女②	14		6女②	15	
	3	6女②	21		6女②	22		6女②	23		6女②	24		6女②	25	
	4	3女	33		3女	34		3女	35		3女	36		3女	37	
10:00	5	4女	50		4女	51		4女	52		4女	53		4女	54	
	6	5女	86		5女	87		5女	88		5男	17		5男	18	
	7	5男	24		6女②	27		6女②	28		6女②	29		6女②	30	
	8	6女②	36		6女②	37		6女②	38		6女②	39		6女②	40	
11:00	9	6男②	7		6男②	8		6男②	9		6男②	10		6男②	11	
	10	6男②	17		6男②	18		6男②	19		6女①	1		6女①	2	
	11	6女①	8		6男①	1		6男①	2		6男①	3		6男①	4	
12:00	12	3女	41		3女	42		3女	43		4女	55		4女	56	
	13	5女	92		6女①	9		6女①	10		6女①	11		6女①	12	
	14	6男①	10		6男①	11		6男①	12		6女②	43		6女②	44	
13:00	15	6女②	50		6男②	20		6男②	21		6男②	22		6男②	23	
	16	3女	49		4女	63		4女	64		5女	97		5女	98	
	17	6女②	54		6男②	28		6男②	29		6男②	30		6男②	31	
14:00	18	5女	94		6女①	13		6女①	14		5男	29		5男	30	
	19	4女	66		5女	99		5女	100		5男	35		5男	36	
	20	4女	61		5女	95		6女①	15		5男	31		6男①	15	
15:00	21	3女	53		4女	67		4女	68		5女	101		5女	102	

	6	コートNO	7	コートNO	8	コートNO	9	コートNO	10	コートNO					
9:00	6女②	6		6女②	7		6女②	8		6女②	9		6女②	10	
	6女②	16		6女②	17		6女②	18		6女②	19		6女②	20	
	6女②	26		6男②	1		6男②	2		6男②	3		3女	32	
	3女	38		3女	39		4女	47		4女	48		4女	49	
10:00	5女	81		5女	82		5女	83		5女	84		5女	85	
	5男	19		5男	20		5男	21		5男	22		5男	23	
	6女②	31		6女②	32		6女②	33		6女②	34		6女②	35	
	6女②	41		6女②	42		6男②	4		6男②	5		6男②	6	
11:00	6男②	12		6男②	13		6男②	14		6男②	15		6男②	16	
	6女①	3		6女①	4		6女①	5		6女①	6		6女①	7	
	6男①	5		6男①	6		6男①	7		6男①	8		3女	40	
	4女	57		4女	58		5女	89		5女	90		5女	91	
12:00	5男	25		5男	26		5男	27		5男	28		6男①	9	
	6女②	45		6女②	46		6女②	47		6女②	48		6女②	49	
	6男②	24		6男②	25		6男②	26		6男②	27		3女	48	
	5男	33		5男	34		6女②	51		6女②	52		6女②	53	
13:00	3女	44		3女	45		4女	59		4女	60		5女	93	
	6男①	13		6男①	14		3女	50		3女	51		4女	65	
	6女②	55		6女②	56		6男②	32		6男②	33		3女	46	
	3女	47		4女	62		5女	96		5男	32		3女	52	
15:00	5男	37		5男	38		6女②	57		6男②	34				

### 6年生男子1部

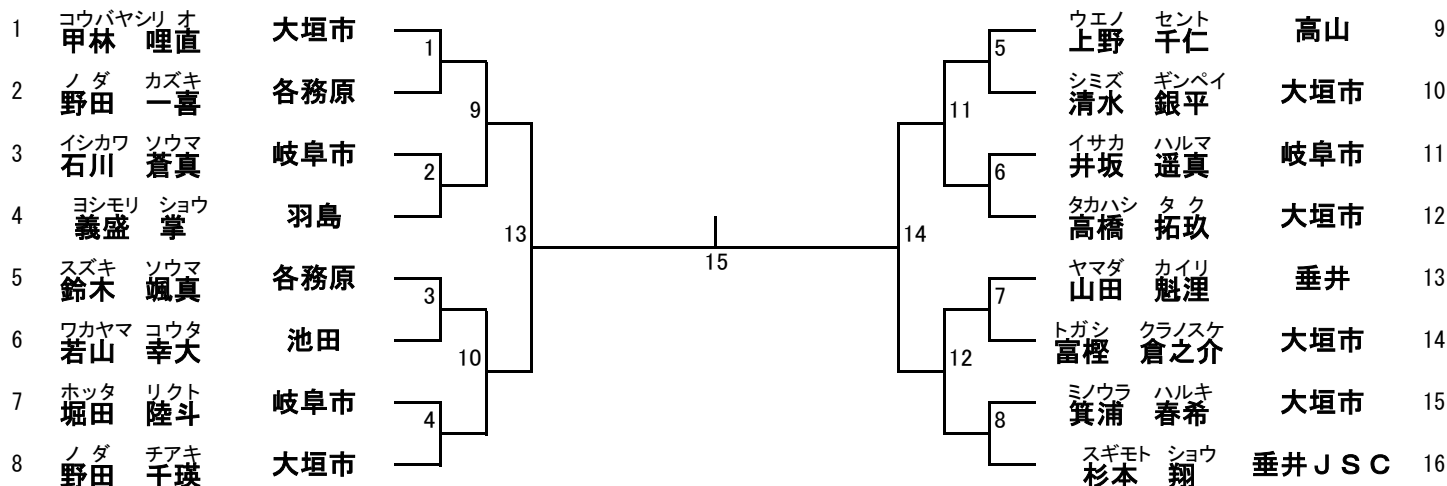

### 6年生男子2部

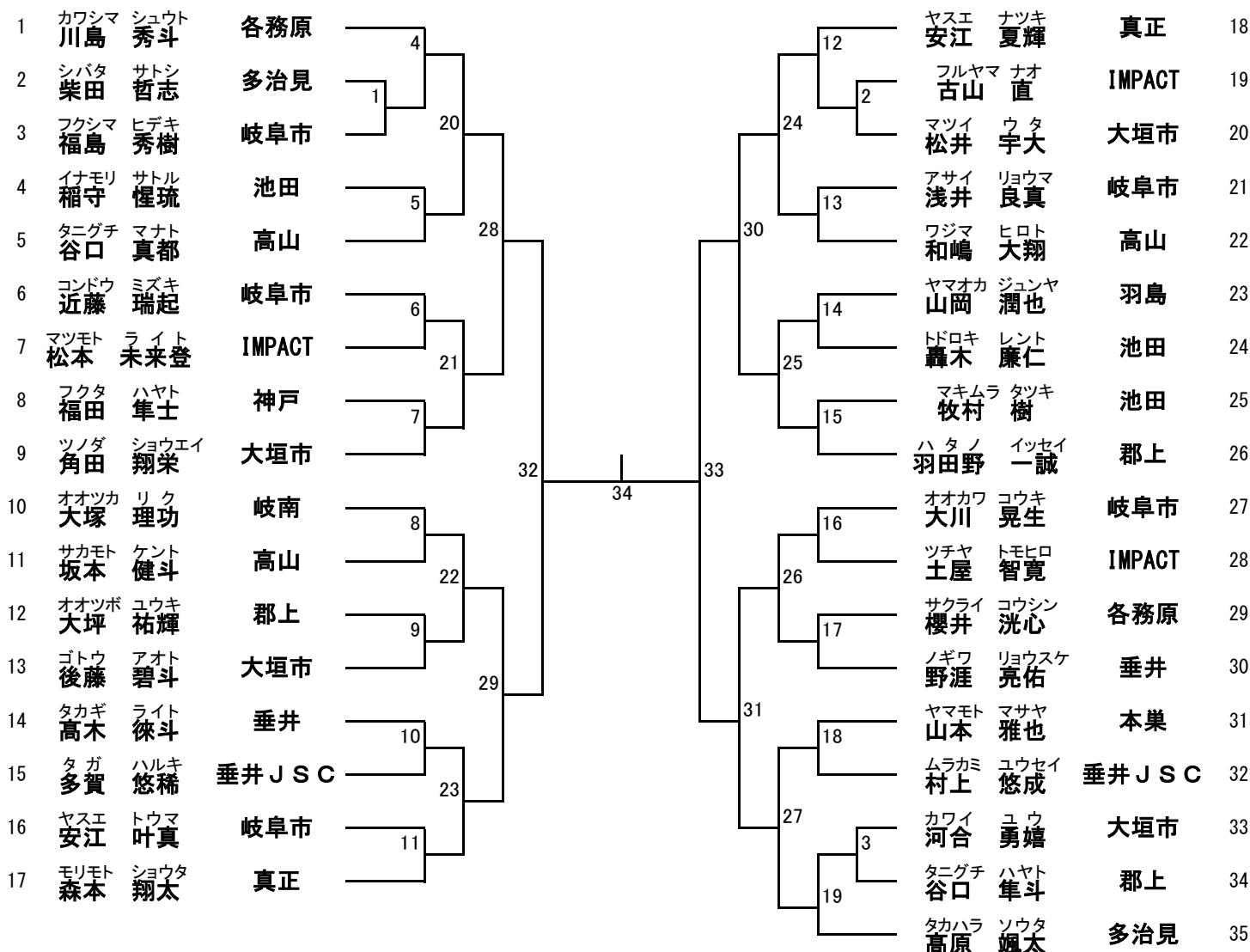

# 5年生男子

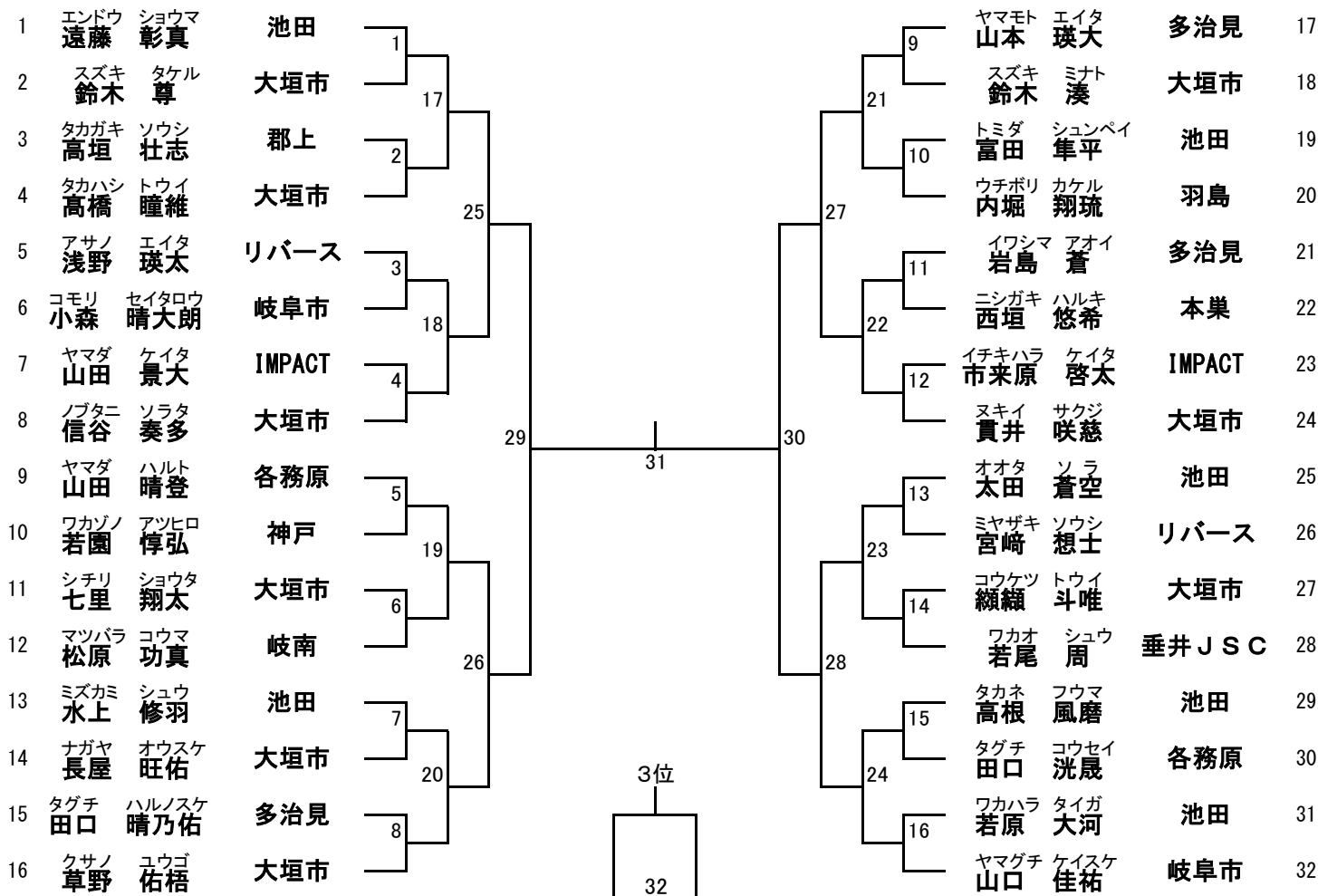

5位決定リーグ

		5-1	5-2	5-3	5-4	結果
5-1	試合番号【25】の敗者		37	35	33	
5-2	試合番号【26】の敗者			34	36	
5-3	試合番号【27】の敗者				38	
5-4	試合番号【28】の敗者					

### 4年生男子

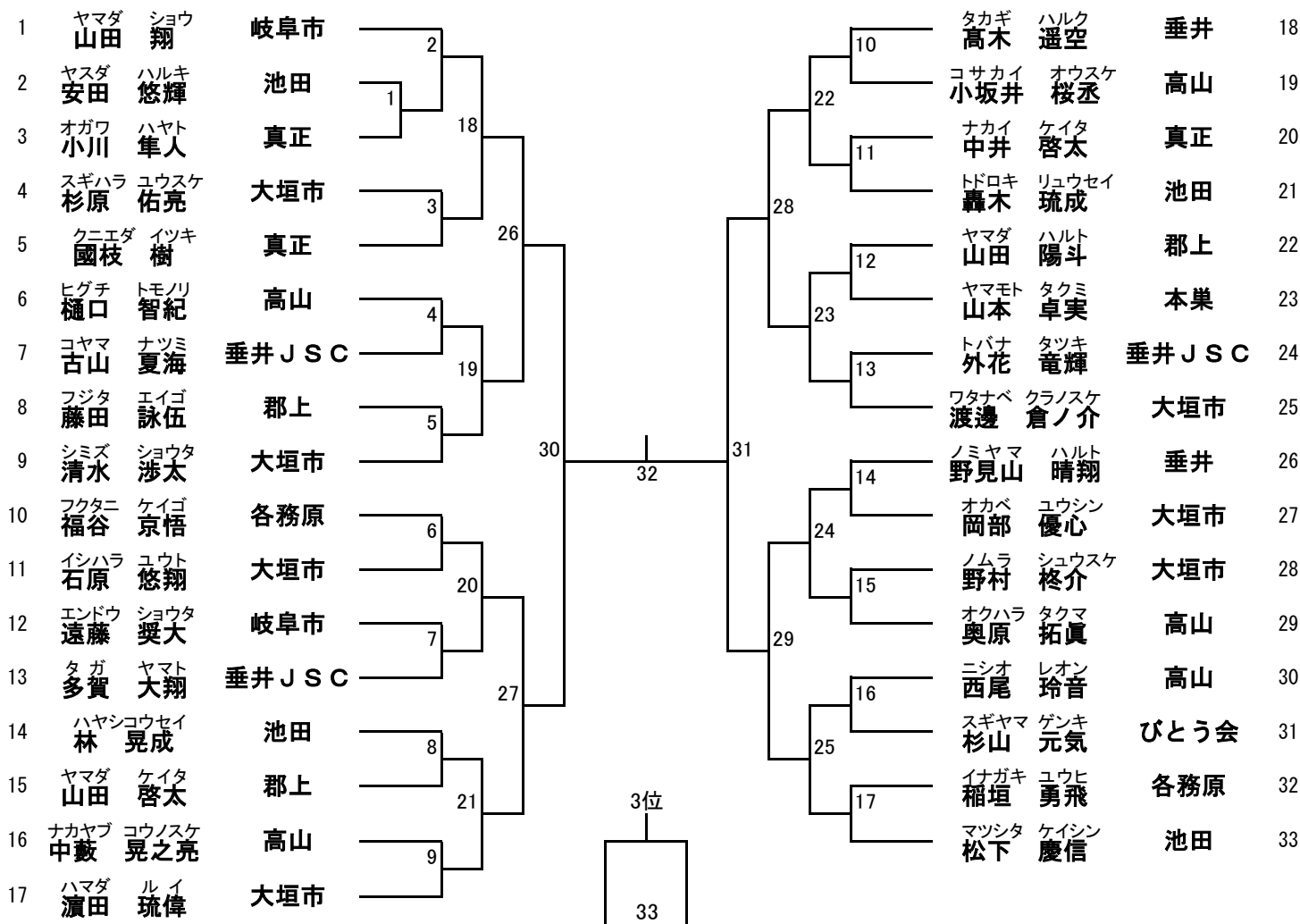

5位決定リーグ

		4-1	4-2	4-3	4-4	結果
4-1	試合番号【26】の敗者		38	36	34	
4-2	試合番号【27】の敗者			35	37	
4-3	試合番号【28】の敗者				39	
4-4	試合番号【29】の敗者					



### 3年生男子

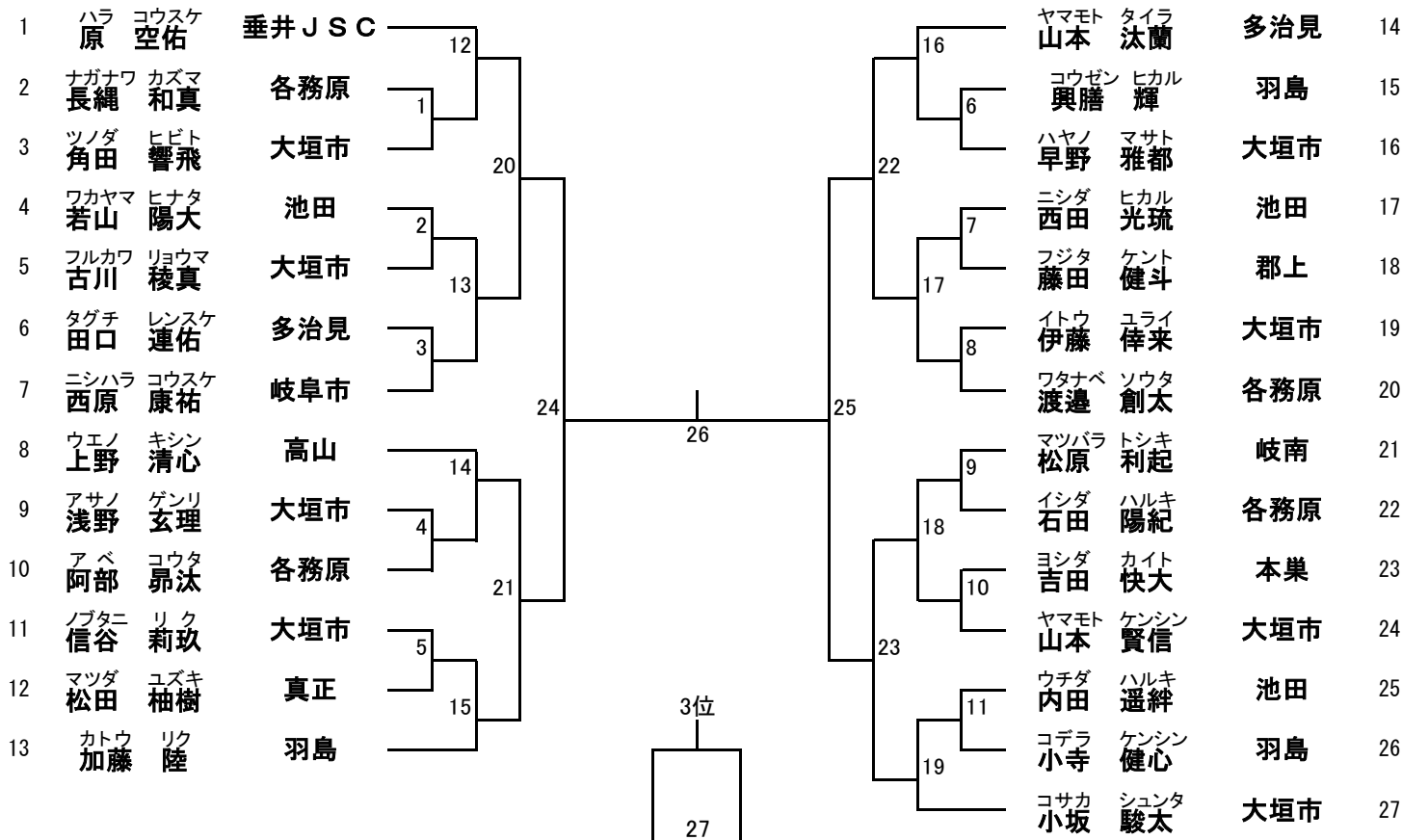

5位決定リーグ		3-1	3-2	3-3	3-4	結果
3-1	試合番号【20】の敗者		32	30	28	
3-2	試合番号【21】の敗者			29	31	
3-3	試合番号【22】の敗者				33	
3-4	試合番号【23】の敗者					

## 2年生男子

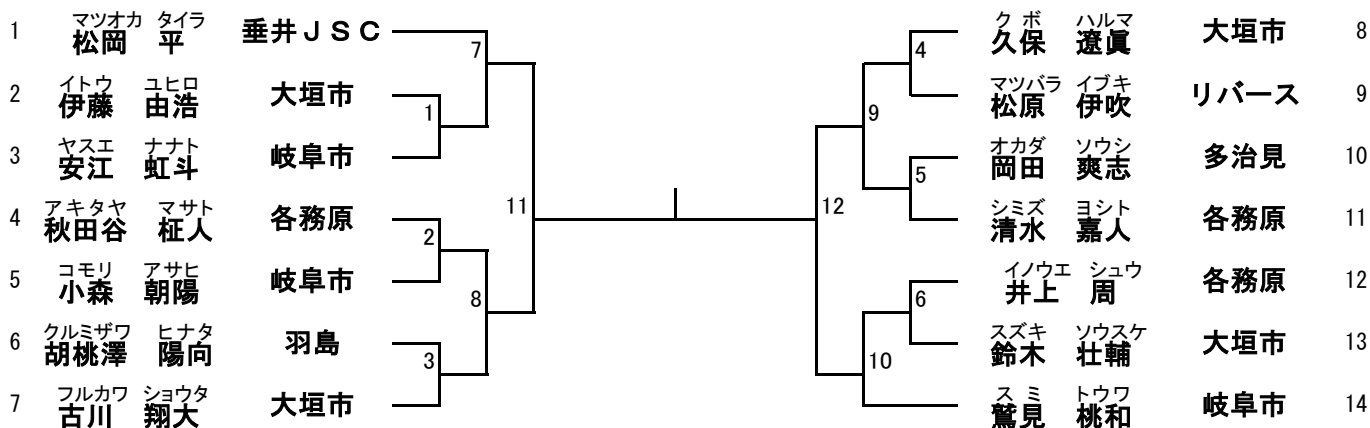

## 1年生男子

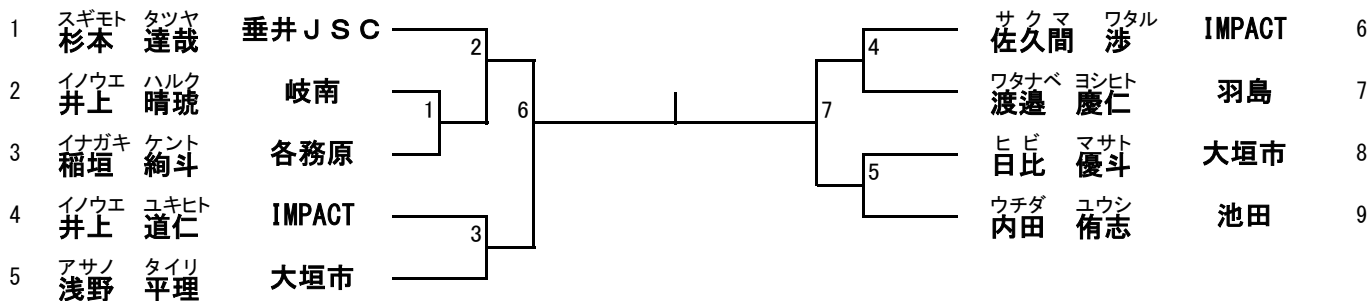

### 6年生女子1部

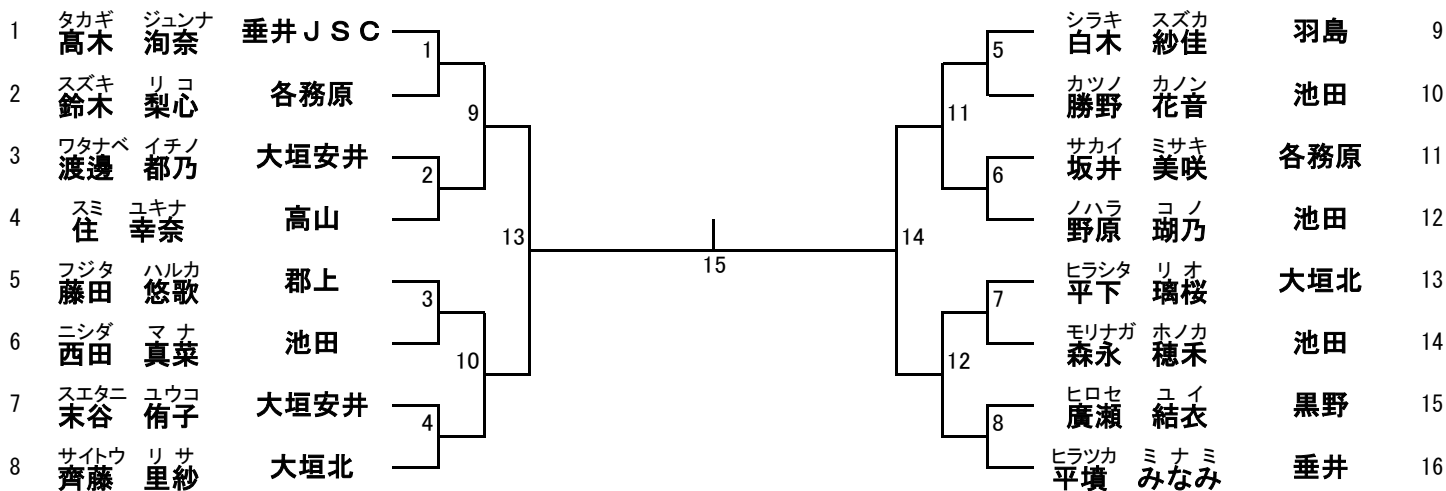

### 6年生女子2部

1	コデラ ノア 小寺 乃愛	大垣静里	27	モリシタ キヨラ 森下 聖徠	神戸	30
2	ウノ モモカ 宇野 桃花	神戸	1	ワカハラ ユメ 若原 由芽	真正	31
3	ヨシダ ヒヨリ 吉田 日和	真正	43	シミズ ミナミ 清水 美南海	各務原	32
4	イナガキ マイ 稲垣 まい	多治見	2	マエノ ワカ 前野 和香	羽島	33
5	カチ サナ 可知 沙那	各務原	28	タニグチ ヒマ 谷口 日舞	大垣中川	34
6	ナガヤ カホ 長屋 果歩	大垣安井	3	ツジ ユズキ 辻 柚稀	大垣東	35
7	ヒシダ ハル 菱田 晴	羽島	51	ツツミ エミナ 堤 咲奈	大垣静里	36
8	ホソノ ラミン 細野 蘭心	大垣北	4	ナカノ タマキ 中野 珠希	長森・日野	37
9	タワダ ハルカ 多和田 遥	神戸	29	ミズナミ イロハ 水波 彩葉	多治見	38
10	マエダ モモカ 前田 百花	大垣中川	5	カトウ マナ 加藤 舞桜	黒野	39
11	ゴトウ サナ 後藤 咲名	島	44	シミズ ユズキ 清水 柚季	大垣北	40
12	ナルカワ ノノカ 鳴川 和花	大垣東	6	サノ ユウカ 佐野 友香	高山	41
13	イトウ カスミ 伊藤 香澄	本巣	30	サワ ユリコ 澤 優梨子	島	42
14	ナガオ シン 長尾 芯	IMPACT	7	カワシリ チナ 川尻 千菜	郡上	43
15	タマキ サクラ 玉木 さくら	黒野	55	ナルセ ハンナ 成瀬 絆那	池田	44
16	タムラ アコ 田村 彩心	大垣北	31	オオエ ミチカ 大江 美愛	大垣安井	45
17	マツイ ユイ 松井 唯	長森・日野	8	タカハシ リオ 高橋 りお	本巣	46
18	イズミ ユイ 泉 結衣	本巣	45	ムカイ ミユ 向 美虹	大垣中川	47
19	ユウゼン カリナ 興膳 香里那	羽島	9	イトウ ユウリ 伊藤 祐璃	大垣北	48
20	タケザワ ルミ 竹澤 瑠美	各務原	32	ニタハラ リコ 仁田原 莉子	IMPACT	49
21	イシハラ メイ 石原 芽生	大垣東	10	ハセガワ メイ 長谷川 芽依	大垣静里	50
22	ツツク リナ 都竹 里奈	高山	52	サトウ アオイ 佐藤 碧衣	真正	51
23	カタオカ リオン 片岡 璃音	岐阜西	11	カワイ アンナ 川合 杏奈	大垣東	52
24	ヨコタ ユノ 横田 悠乃	大垣中川	33	フジイ コハル 藤井 虹晴	黒野	53
25	ヤマモト ジュリナ 山本 樹里奈	真正	12	タナハシ アイナ 棚橋 亜巳名	大垣北	54
26	ニシヤマ シイナ 西山 詩夏	大垣北	46	タナカ ミウ 田中 海羽	各務原	55
27	ヤジマ ナツホ 矢島 なつ穂	島	13	コンドウ ルミカ 近藤 瑠実花	神戸	56
28	ドイチ ミサキ 土一 未岬	神戸	34	コバヤシ ミチカ 小林 迪花	多治見	57
29	ヤスダ マナ 安田 愛菜	大垣静里	57	ヤスエ カリン 安江 夏鈴	真正	58

# 5年生女子 (1)

## 1回戦 ~ 準決勝

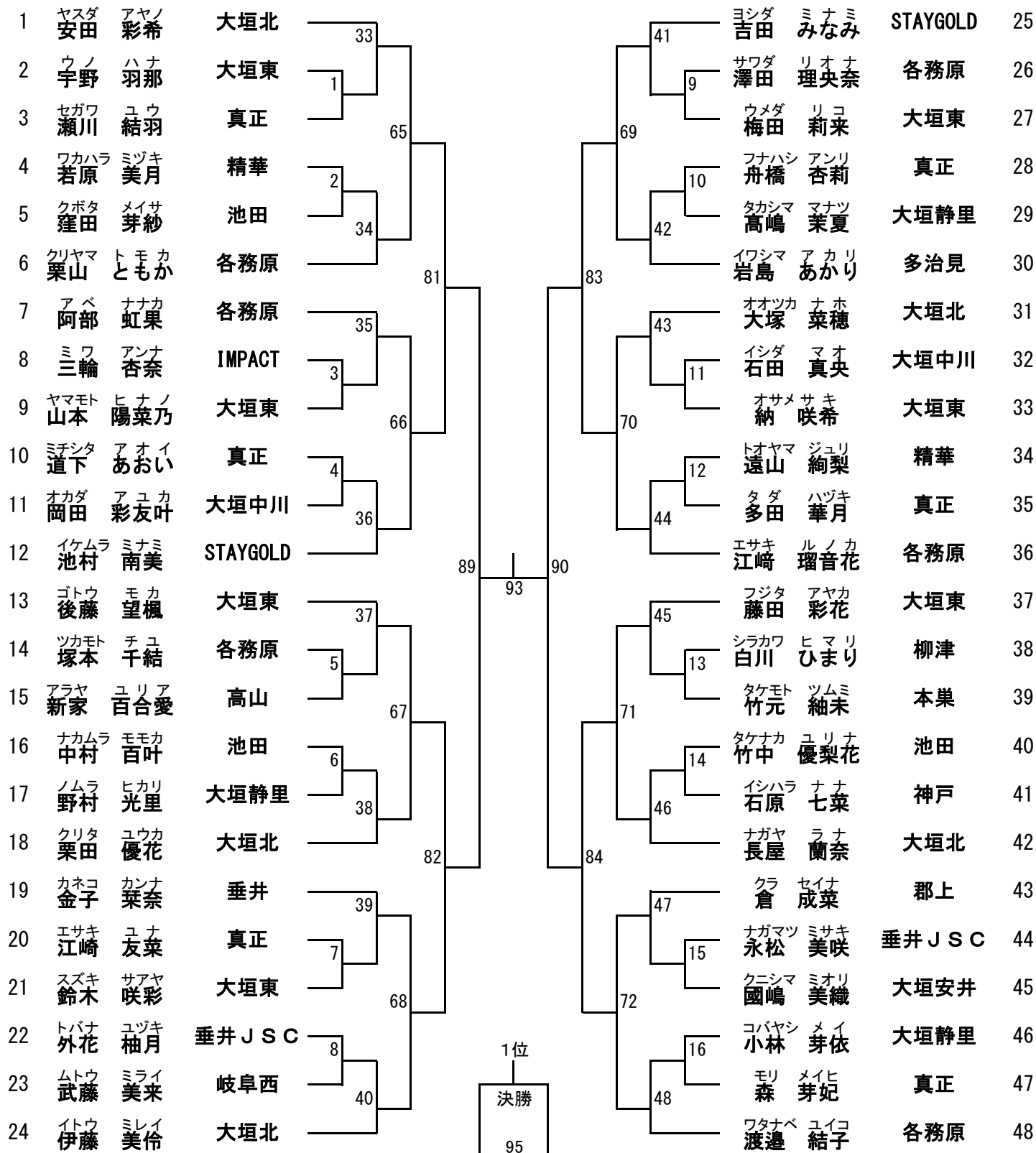

5位決定リーグ

		5-2	5-3	5-4	結果
5-1	試合番号[89]の敗者	101	99	97	
5-2	試合番号[90]の敗者		98	100	
5-3	試合番号[91]の敗者			102	
5-4	試合番号[92]の敗者				

# 5年生女子 (2)

## 1回戦 ~ 準決勝

49	ノハラ	カノ	池田	49	タケナカ	アマネ	池田	73
50	アザイ	コトノ	大垣北	17	サカモト	イロハ	大垣東	74
51	ヤナセ	ユイカ	高山	73	サトウ	ユメナ	大垣北	75
52	モリヤ	ルノ	真正	18	シミズ	カコ	真正	76
53	スズキ	サワ	大垣静里	50	スドウ	ナナミ	大垣中川	77
54	アオキ	マナ	垂井JSC	85	ノムラ	マヒロ	大垣安井	78
55	ウエダ	ヒナ	大垣北	51	スギヤマ	ユヅキ	多治見	79
56	タケナカ	ユア	大垣中川	19	マツイ	アヤノ	真正	80
57	キムラ	シエ	大垣東	74	オクムラ	コトハ	各務原	81
58	ババ	ユイリ	精華	20	カナモリ	シオリ	大垣東	82
59	イヌカイ	コト	真正	52	マツノ	リコ	精華	83
60	スミ	ココナ	柳津	91	コデラ	ハナカ	羽島	84
61	ホリ	ユズキ	柳津	53	コバヤシ	ユイナ	大垣東	85
62	カワゾエ	サヤ	大垣東	21	アダチ	アヤカ	IMPACT	86
63	ウラナカ	リン	真正	75	ワカヤマ	メイ	池田	87
64	イトウ	アミ	本巣	22	ヨシムラ	アオリ	真正	88
65	スギシタ	マヒロ	各務原	54	ナカムラ	ミオリ	神戸	89
66	ムトウ	ナルミ	垂井	86	イワタ	アリサ	各務原	90
67	オクムラ	カンナ	大垣北	55	ヨシダ	ユウリ	大垣北	91
68	タニグチ	リクア	大垣静里	23	イノウエ	リンカ	各務原	92
69	クボデラ	ミオ	大垣安井	76	ムラカミ	リン	垂井JSC	93
70	イマヅ	ココナ	大垣東	24	ヤマシタ	カリン	大垣東	94
71	タノウエ	ユメナ	真正	56	スズキ	チサノ	大垣静里	95
72	ハセベ	ホノカ	各務原	96	シノダ	チサ	柳津	96

5年生女子

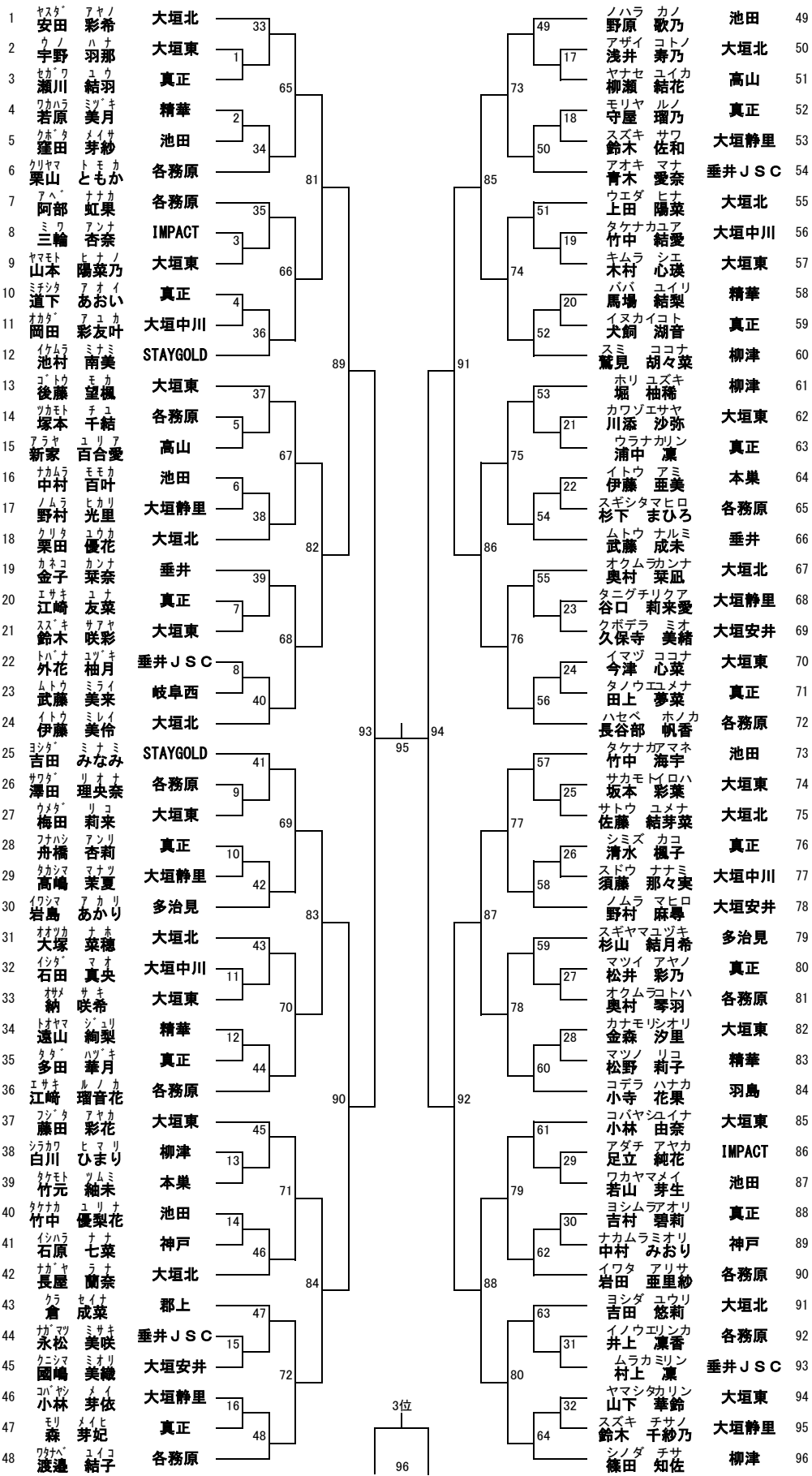

5位決定リーグ

		5-1	5-2	5-3	5-4	結果
5-1	試合番号[88]の敗者		101	99	97	
5-2	試合番号[90]の敗者			98	100	
5-3	試合番号[91]の敗者				102	
5-4	試合番号[92]の敗者					

# 4年生女子

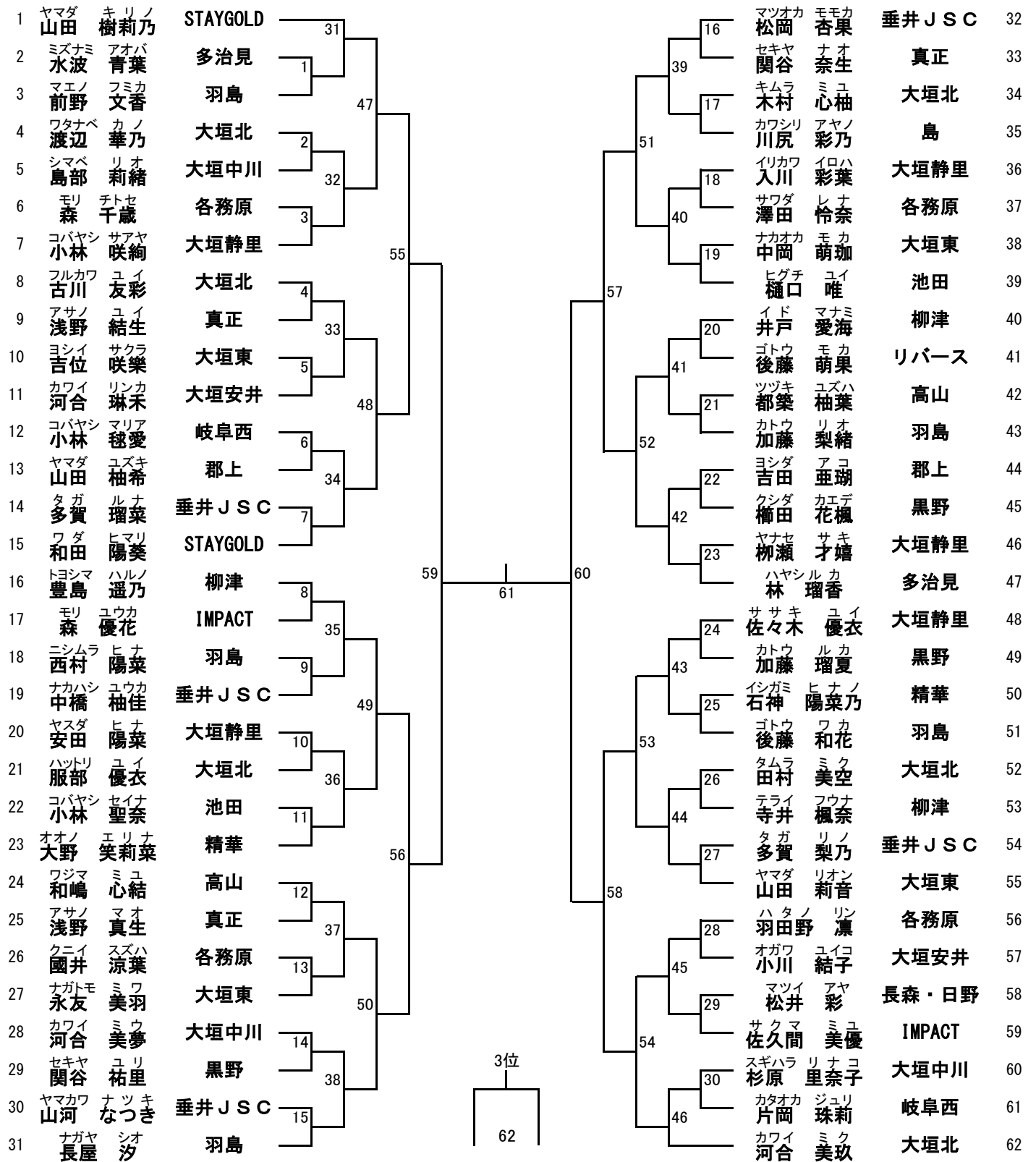

5位決定リーグ

		4-1	4-2	4-3	4-4	結果
4-1	試合番号【55】の敗者		67	65	63	
4-2	試合番号【56】の敗者			64	66	
4-3	試合番号【57】の敗者				68	
4-4	試合番号【58】の敗者					



### 3年生女子

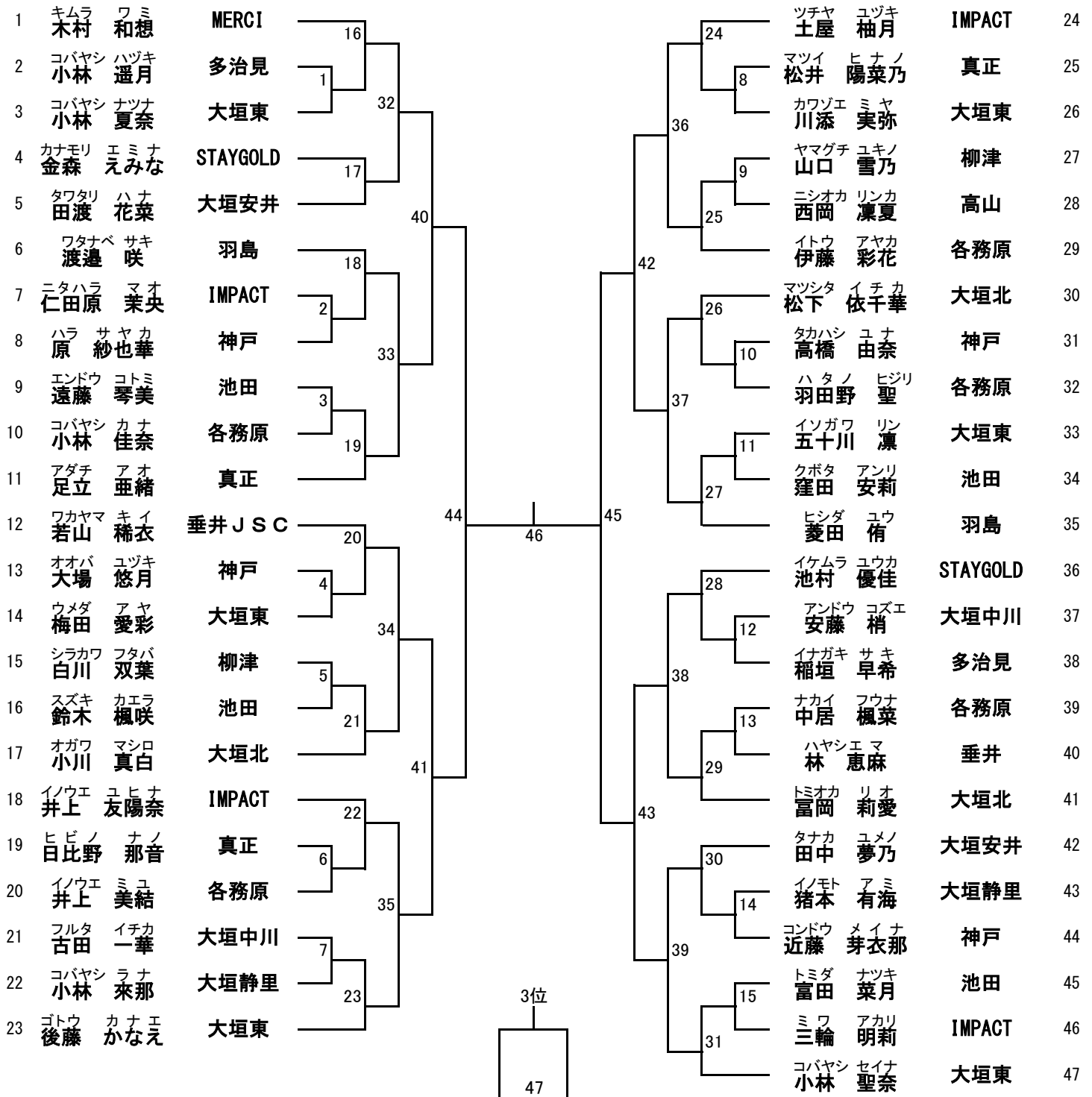

5位決定リーグ		3-1	3-2	3-3	3-4	結果
3-1	試合番号【40】の敗者		52	50	48	
3-2	試合番号【41】の敗者			49	51	
3-3	試合番号【42】の敗者				53	
3-4	試合番号【43】の敗者					

## 2年生女子

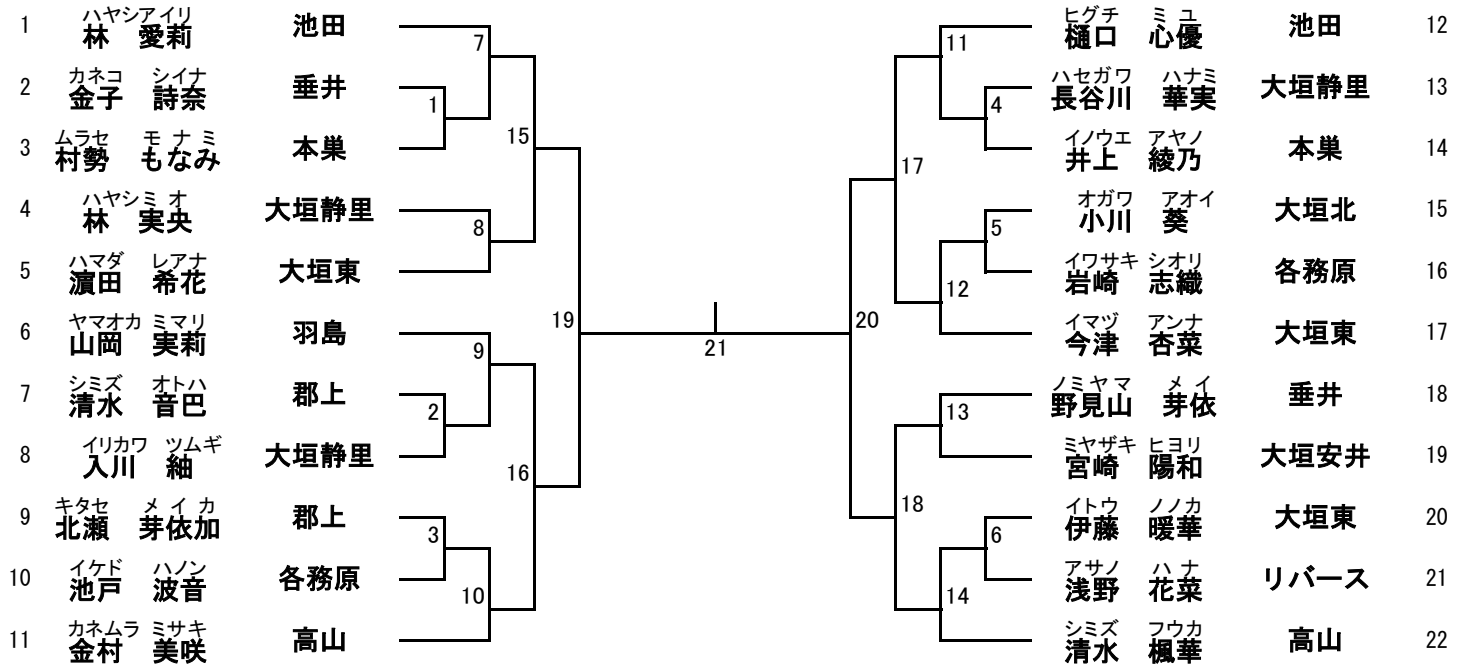

## 1年生女子

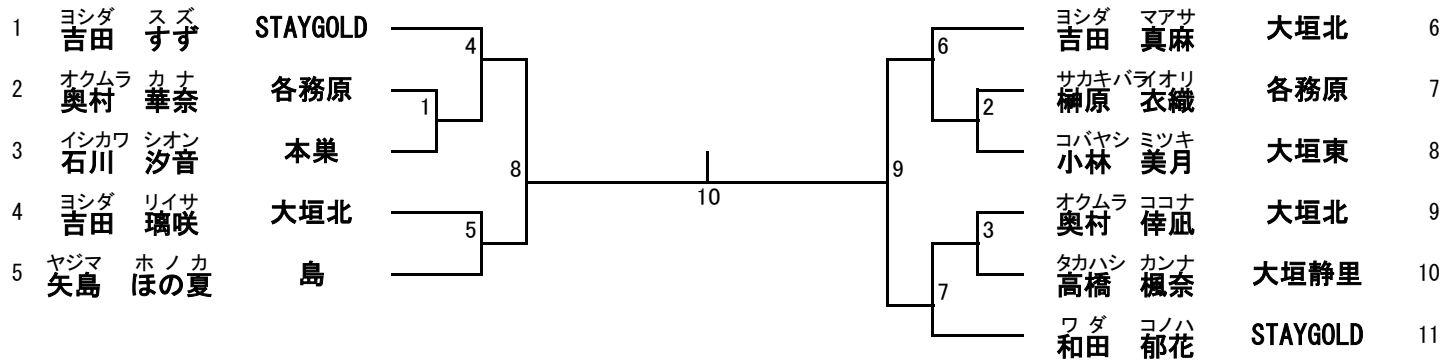

# ステージ

## 第31回 岐阜県小学生バドミントン シングルス大会(2日間共通)

### 座席指定表

#### 使用上の注意

- ① 座席上に貴重品・ラケットバッグ等を置かないこと
- ② 座席は譲り合って使用のこと
- ③ ゴミは全て持ち帰ること
- ④ 会場使用時におけるマナーを厳守のこと

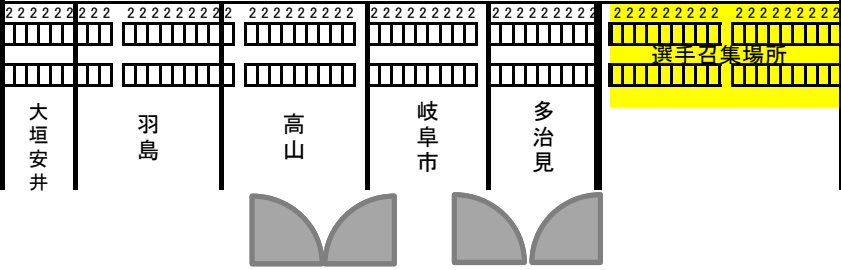
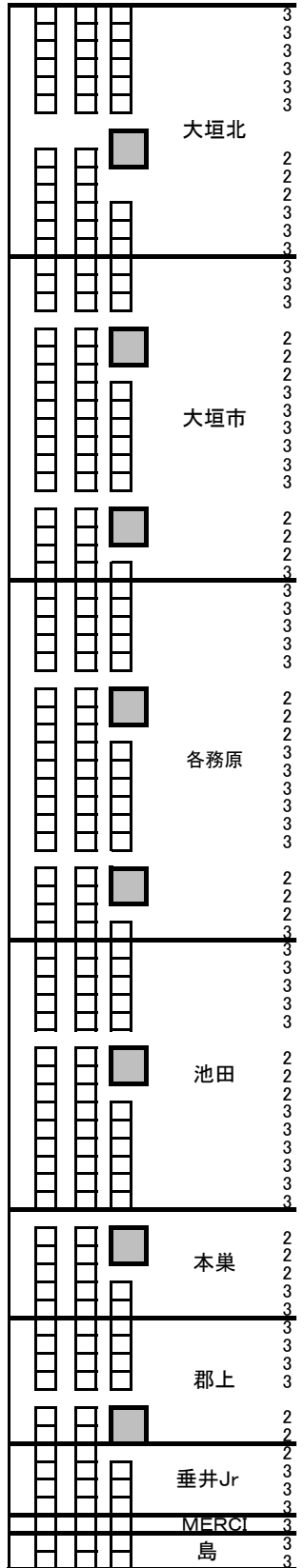
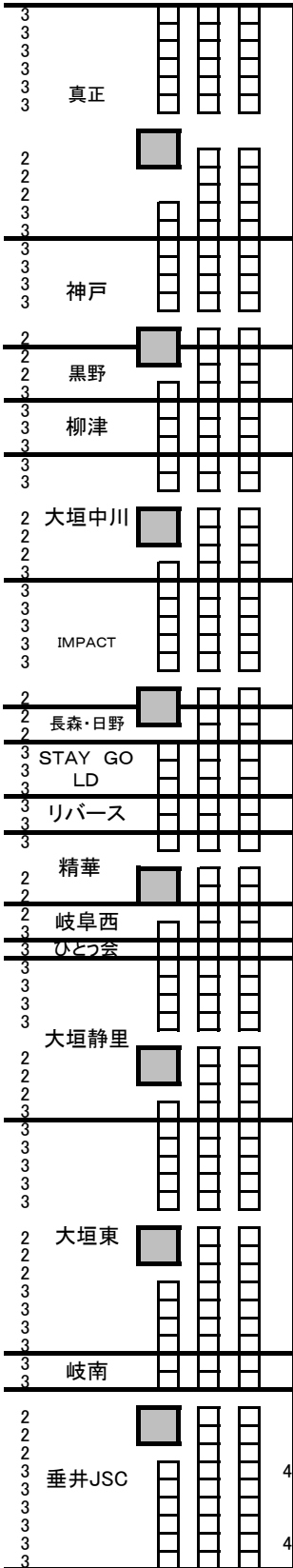

大会名	第31回岐阜県小学生バドミントン大会(単)			作成日付				
				大会責任者				
期日	令和6年2月24日、25日	会場	池田町総合体育館	連絡先	gifu_syoubad@gifu-badminton.com			
	6年男子1部		6年男子2部		5年男子		4年男子	
順位	氏名	所属	氏名	所属	氏名	所属	氏名	所属
優勝								
準優勝								
3位								
3位								
	3年男子		2年男子		1年男子			
順位	氏名	所属	氏名	所属	氏名	所属		
優勝								
準優勝								
3位								
3位								
	6年女子1部		6年女子2部		5年女子		4年女子	
順位	氏名	所属	氏名	所属	氏名	所属	氏名	所属
優勝								
準優勝								
3位								
3位								
	3年女子		2年女子		1年女子			
順位	氏名	所属	氏名	所属	氏名	所属		
優勝								
準優勝								
3位								
3位								

(各新聞岐阜支社FAX番号:五十音順)

岐阜新聞 058-265-2769 中日新聞 058-262-8706

第31回 岐阜県小学生バドミントン シングルス大会

管理 No	略称	氏名	6B 1部	6B 2部	5B	4B	3B	2B	1B	6G 1部	6G 2部	5G	4G	3G	2G	1G	合計
1	Kojima	小島 敏弘															
2	池田	田中 勝弘	1	3	6	4	3		1	4	1	6	2	4	2		37
3	大垣北	大河内 夏樹								2	6	10	6	3	1	3	31
4	大垣市	大橋 奈麻輝	6	4	9	7	8	4	2								40
5	大垣静里	山中 寛幸									4	6	5	2	3	1	21
6	大垣中川	小川 和民									4	4	3	2			13
7	大垣東	松井 康信									4	14	4	6	3	1	32
8	大垣安井	島岡 義和								2	2	3	2	2	1		12
9	各務原	土屋 理江子	2	2	2	2	4	3	1	2	4	11	4	5	2	2	46
10	岐南	渡邊 美智成		1	1		1		1								4
11	郡上	北瀬 良浩		3	1	3	1			1	1	1	2		2		15
12	黒野	小倉 一宣								1	3	0	3				7
13	神戸	高井 政己		1	1						5	2		4			13
14	真正	瀬川 清泰		2		3	1				5	13	3	3			30
15	高山	田口 正明	1	3		5	1			1	2	2	2	1	2		20
16	多治見	杉山 伸一		2	3		2	1			3	2	2	2			17
17	垂井	立川 哲平	1	2		2				1		2		1	2		11
18	羽島	岩田 悟	1	1	1		3	1	1	1	3	1	5	2	1		21
19	本巣	徳久 泰章		1	1	1	1				3	2			2	1	12
20	柳津	可知 治										4	3	2			9
21	リバーズ	太田 良彦			2			1					1		1		5
22	垂井JSC	橋本 隆俊	1	2	1	3	1	1	1	1		4	5	1			21
23	長森日野	柴田 昌克									2		1				3
24	島	川尻 朋尚									3		1			1	5
25	びとう会	杉山 将士				1											1
26	岐阜市	廣澤 竜司	3	5	2	2	1	3									16
27	精華	山口 恵子										4	2				6
28	IMPACT	松本 知彦		3	2				2		2	2	2	4			17
29	岐阜西	鷺見 高雄									1	1	2				4
30	STAYGOLD	山田 耕輔										2	2	2		2	8
31	MERCI	木村 好彦												1			1
			16	35	32	33	27	14	9	16	58	96	62	47	22	11	478