

第40回 岐阜県ジュニアバドミントン大会

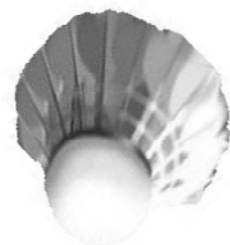

期 日	令和5年6月24日(土) 男女複・単ベスト8決定 令和5年6月25日(日) 準々決勝～決勝・3決5決
場 所	池田町総合体育館
主 催	岐阜県バドミントン協会
主 管	岐阜県小学生バドミントン連盟 http://gifusyoubad.gifu-badminton.com/
後 援	岐阜県教育委員会

大会役員

大会会長	杉山 忠国
大会副会長	福永 正弘
大会委員長	河田 誠
大会副委員長	渡邊 美知成
大会委員	加納 義之 多田 達矢 田中 勝弘 小川 和民 津田 安英

競技役員

総務委員長	加納 義之
総務副委員長	小倉 一宣 田口 正明
競技委員長	水野 新悟
競技副委員長	松井 康信 太田 良彦
審判委員長	多田 達矢
審判副委員長	野原 正美

各係担当表

	担当役員			担当団体		
受付	小倉	大橋	廣澤	黒野	岐南	精華
接待	福永	田中	渡邊	池田		
進行	松井	土屋	山中	大垣東	各務原	STAYGOLD
	山田(STAYGOLD)			大垣安井	岐阜西	
召集	瀬川	高橋(大垣市)	立川(垂井)	真正	神戸	多治見
	杉山(多治見)			大垣中川	本巣	垂井
パソコン・賞状	太田	橋本	川尻	リバーズ	垂井JSC	島
記録(LW)	廣澤	梅津		岐阜市	羽島	
表示・放送(LW)	田口	山口(精華)		高山	大垣静里	
シャトル	大迫	松本		Impact	郡上	
コート進行管理	可知			大垣北	大垣市	柳津
駐車場				Kojima	長森・日野	びとう会
				MERCI		
審判用紙チェック	小川	津田	野原			
	高井	鷺見(岐阜西)				
救護	小島					
統括	岩田	小倉	大橋			

審判お手伝いのコート割り振り

コートNO	審判担当					
1	池田	池田	池田	池田	池田	池田
2	大垣市	大垣市	大垣市	大垣市	本巣	本巣
3	各務原	各務原	各務原	各務原	柳津	柳津
4	大垣北	大垣北	大垣北	大垣北	大垣北	大垣北
5	大垣東	大垣東	大垣東	大垣東	郡上八幡	郡上八幡
6	真正	真正	真正	真正	神戸町	神戸町
7	大垣静里	大垣静里	大垣静里	高山	高山	高山
8	多治見	多治見	多治見	羽島	羽島	羽島
9	岐阜市	岐阜市	大垣安井	大垣安井	STAYGOLD	STAYGOLD
10	大垣中川	大垣中川	大垣中川	垂井JSC	垂井JSC	垂井JSC

チーム名	人数
池田町バドミントン少年団	6人
大垣北バドミントン少年団	6人
大垣市BSS	4人
各務原ジュニアバドミントンクラブ	4人
大垣東バドミントン少年団	4人
真正ジュニアバドミントンスポーツ少年団	4人
大垣静里バドミントン少年団	3人
大垣中川バドミントン少年団	3人
高山ジュニアバドミントンクラブ	3人
多治見ジュニアバドミントンクラブ	3人
羽島クラブ	3人
垂井JSC	3人
郡上八幡Jr.バドミントンクラブ	2人
神戸町バドミントン少年団	2人
岐阜市BBC	2人
柳津バドミントンクラブ	2人
大垣安井バドミントン少年団	2人
本巣JBC	2人
STAYGOLD	2人

コートの配置

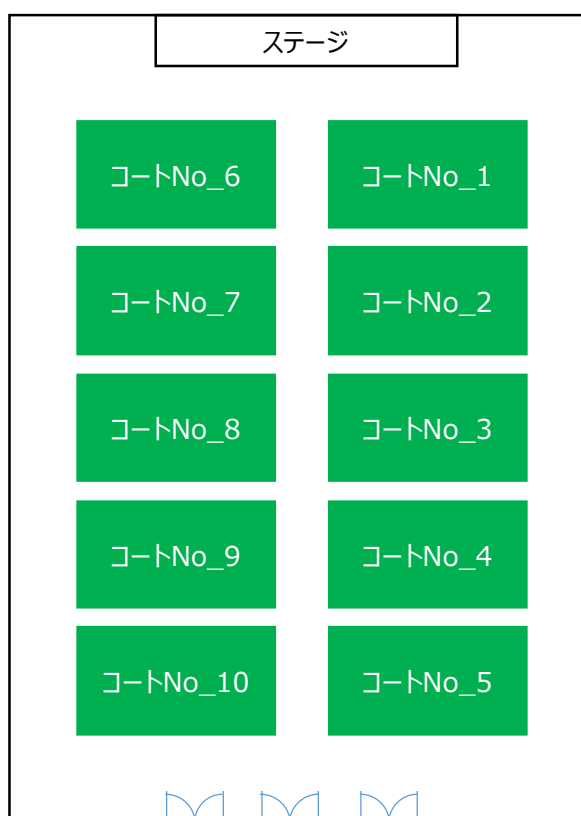

60人

審判説明会を第9コート付近で行います。

コート1面を複数の団体で担っていただきます。途中でメンバーが入れ替わる団体は、協同の団体の方とお打ち合わせの上 欠員の出ないようにお願いいたします。

審判員1名は 本部席左にあります”審判員控え席”にて待機ください。

大会運営規程

時間内に全ての試合を行わなくてはならないため、御理解と御協力をお願いします。
令和5年度（財）日本バドミントン協会大会運営規程に準じて行い、ローカル規程を設けます。

1 大会運営について

(1) 会場設営

開場は8時30分ですが、大会関係者（お手伝い等を含む）は準備のため、8時開場となります。

- ① 本大会で各コートを担当する審判・クラブ代表者はコート設営等大会会場の設営に協力してください。
- ② 大会会場設営をする方は、8時に集合してください。
- ③ その後、大会役員の指示に従って会場設営をしてください。
- ④ 会場設営終了後、各係の説明をメインアリーナの本部席前で行います。
- ⑤ 主審を担当するクラブが、担当するコートの設営をお願いします。
- ⑥ 大会運営の各係を担当するクラブが、大会本部席の設営をお願いします。
- ⑦ 会場設営及び説明会が完了次第、試合を開始します。

(2) 種別ごとの集合・試合時間について

- ① 両日とも制限を設けません。
- ② タイムテーブルを参考にして、試合開始30分前には試合ができる準備をしてください。
- ③ 負けた選手は速やかに帰宅してください。

(3) 受付について

両日ともに**8:30～8:40**に受付をしてください。
棄権がある場合は速やかに受付に報告をしてください。

2 各コートへの入り方について

- (1) 選手は、召集の放送に注意し、「**2階選手召集場所**」場所に集まってください。
(タイムテーブルのコート番号に関係なく、空いたコートに流し込みます。)
※”sheet:選手の動線について”を参照し遅れないように集合ください。

3 審判について

審判上の注意を参照してください。

4 召集

- (1) タイムテーブルの時間はあくまで目安です。試合の進行状況を確認して準備をしてください。
- (2) 召集のアナウンスがあるまでは、各クラブ指定観覧席で待機してください。
(フロア入り口で密集しないよう気を付けてください)
- (3) **召集のアナウンスがありましたら、速やかに「2階選手召集場所」へ、選手は集合してください。**

5 指導者（コーチ）

- (1) 各クラブの指導者は、コーチングする試合が行われるときのみアリーナ内へ入場すること。

6 アリーナ内への入場について

- (1) アリーナ内へは出入りできるのは、選手以外で
①大会役員、②審判、③コーチです。今回、審判のIDカードは必要ありません。

7 その他、連絡事項

- (1) 禁止事項（以下の行為を禁止します）
 - ① 観覧席からの選手に対するアドバイス
 - ② フラッシュ撮影
 - ③ アリーナ内への立ち入り
- (2) 観覧席のごみは必ず各自持ち帰りしてください。
- (3) 会場のトイレを使用する際は、必ずスリッパに履き替えるよう周知徹底してください。
- (4) マナーが悪い選手・保護者・クラブは今後、登録の取り消しなどを検討します。
- (5) 会場を使用するマナーアップに、ご理解とご協力をお願いします。
- (6) 昼食は用意しません。各自で用意してください。

※ 大会運営に関する如何なることについての申し立ては、クラブ代表者が申し出ることとする。

審判上の注意

審判は担当コート制にて行います。“**審判コート割り振り**”をご確認ください。

主審、線審、点審のすべてを大人（中学生以上）で対応してください。

1 はじめに

(1) 審判の練習について

大会を行うに審判の協力をいただかなくては、大会を開催することができません。

審判の協力をしていただくには、日頃から練習が必要です。主審をする際の審判用紙の記入を始め、試合を運ぶに声のかけ方、線審をする際のジャッジの仕方などの練習が必要です。

審判の練習は各クラブで行うようにお願いします。

(2) 審判資格を有する方は審判手帳を持参してください。

① 審判手帳には日付と大会名を各自で記入の上、大会本部席へ提出してください。

② 審判手帳に記入した日付と大会名を確認して捺印後、返却します。

2 令和5年度（財）日本バドミントン協会競技規則・大会運営規程・公認審判員規程、本大会「競技規程」を理解すること。

3 審判は担当コート制で行います。

(1) 別表”**審判コート割り振り**”を参照ください。

(2) 4名で**主審 点審 線審×2**を行ってください。（中学生以上の大人で対応）

(3) **本部左側に審判待機場所を設置しますので、1名が待機してください。**

4 審判への説明会

(1) 審判員への説明会を行います。

5 大会開催中の審判の流れ

(1) 各クラブ審判担当者1名が本部席に行き進行係から審判用紙・シャトル等を受け取る。

(2) 選手控え席へ行き、選手と合流する。この時に必ず審判用紙に明記されている選手の本人確認を行う。

(3) 試合をするコートへ選手と一緒に移動し待機する。

(4) 試合を行う。

(5) 試合が終わったら、選手を観覧席にあるクラブ控え席に戻す。

(6) 主審は審判用紙をジャッジへ提出し、シャトル、筆記具を本部に返す。

6 ワンミス

(1) 試合前のワンミスは、主審が指示すること。

(2) 主審は試合を始められることを確認したら、速やかに試合を開始すること。

競技規程

令和5年度（財）日本バドミントン協会競技規則・大会運営規程・公認審判員規程に準じ行い、ローカルルールを設ける。

本大会ローカルルール

- 1 スコアリングシステム （競技規則第7条、第1項、第5項、付録3）
 - (1) 大会第1日目は全試合を21ポイント1ゲームで行う。
 - (2) 大会第2日目は準々決勝・準決勝・決勝・3位決定戦を21ポイント3ゲームで行う。
 - (3) 5～8位順位決定リーグは、21ポイント1ゲームで行う。
 - (4) 5～8位順位決定リーグは、4年生・5年生～6年生の部で行う。
 - (5) 全ての試合、スコアが24点オールになった場合には、25点目を得点したサイドがそのゲームでの勝者となる。

- 2 インターバル （競技規則第16条第2項）
 - (1) すべてのゲーム中に、一方のサイドのスコアが11点になったとき、60秒を超えないインターバルを認める。
 - (2) 第1ゲームと第2ゲームの間、第2ゲームと第3ゲームの間に120秒を超えないインターバルを認める。

- 3 指導者からのアドバイス （競技規則第16条第5項）
 - (1) インプレー中のアドバイスは禁止とする。
 - (2) 試合の進行を止めるようなアドバイスは禁止とする。
 - (3) コーチ席で大きな声を発することは禁止とする。
 - (4) 観覧席から選手へ対するアドバイスは禁止とする。

- 4 プレーの遅延 （競技規則第16条第4項）
 - (1) 選手は試合進行を遅らせるような行動をした時は、審判がイエローカードを出し警告をします。
 - ① 2回出たらフォルトとします。
 - ② 審判は、この点についてよく見て下さい。
 - (2) 選手は、シャトル交換・汗拭き・給水等をする時は、必ず審判の許可を得ること。
 - ① もし、選手が勝手に行った時は、イエローカードを出し警告します。

- 5 順位決定(3位および5位決定)について
次大会以降へのシード権付与を明確にするため、各学年の3位および5位決定戦を行います。
ただし、3年生以下(複・単とも)は3位決定戦のみ行う。

- 6 異議の申し立て （大会運営規程第6章第33～36条）
本大会における如何なることへの異議がある場合は、クラブ代表者が申し出ることとする。

- 7 試合をする選手・監督・コーチ・審判要員・大会役員以外の方は、アリーナ内への出入りを禁止します。

選手の動線について

今大会は試合前の選手の招集場所をアリーナ2階席【入って右手】に設けます。

- ① 召集のLW及び放送が掛かりましたら”選手召集場所”に集合します。
- ② 召集担当役員が1階③へ降りるよう 指示をします。
- ③ 選手待機場所まで審判さんと合流します。審判帯同で、コートに移動します。
- ④ 試合後は本部席横を通りロビーに抜けた後、観覧席にお戻りください。

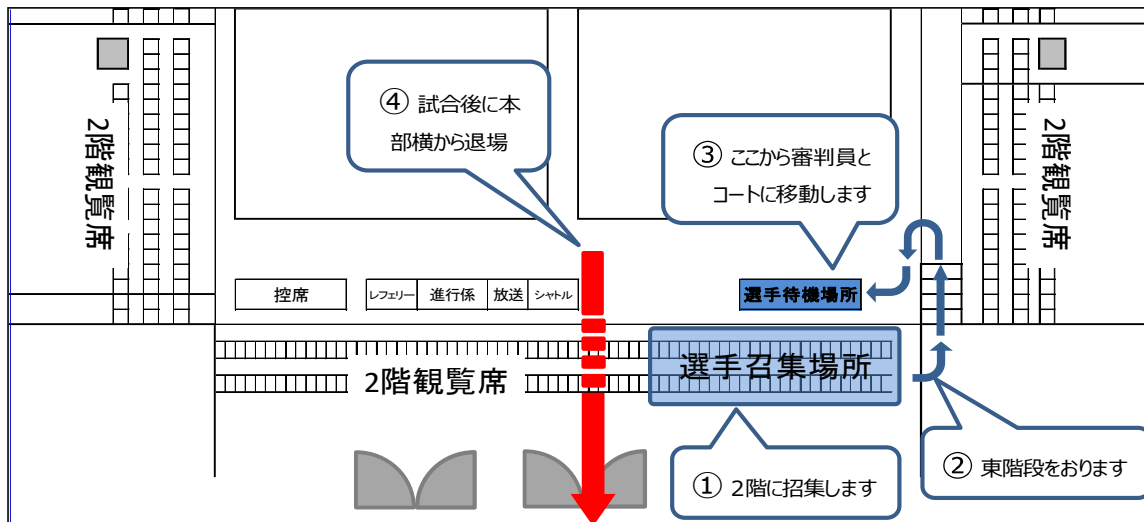

スムーズな進行のために

タイムテーブル1巡目、2巡目、3巡目の選手へのお願い

	1	コ→FG	2	コ→FG	3	コ→FG	4	コ→FG	5	コ→FG	6	コ→FG	7	コ→FG	8	コ→FG	9	コ→FG	10	コ→FG
9:00	6女S 1	①	6女S 2	②	6女S 3	③	6女S 4	④	6女S 5	⑤	6女S 6	⑥	6女S 7	⑦	6女S 8	⑧	6女S 9	⑨	5女S 1	⑩
2	5女S 2		5女S 3		5女S 4		5女S 5		5女S 6		5女S 7		5女S 8		5女S 9		5女S 10		5女S 11	
3	5女S 12		5女S 13		5女S 14		5女S 15		5女S 16		5女S 17		5女S 18		5女S 19		5女S 20		5女S 21	

1巡目の選手→直接コートに入ってください。

2巡目の選手→タイムテーブルに示すコートの後方に待機してください。

3巡目の選手→2階選手召集場所へ集合ください。

大会日程

1日目:6月24日(土)

		6月24日
	カテゴリ	1日目
6年男子	ダブルス	4
5年男子	ダブルス	
4年男子	ダブルス	
3年男子	ダブルス	
6年女子	ダブルス	12
5年女子	ダブルス	16
4年女子	ダブルス	4
3年女子	ダブルス	5
6年男子	シングルス	20
5年男子	シングルス	10
4年男子	シングルス	13
3年男子	シングルス	17
6年女子	シングルス	33
5年女子	シングルス	45
4年女子	シングルス	38
3年女子	シングルス	31
		248

1日目: 試合進行表(1)

NO	種別	回戦	試合番号	試合数
1	6年女子 シングルス	1回戦	1 ~ 9	9
2	5年女子 シングルス	1回戦	1 ~ 21	21
3	4年女子 シングルス	1回戦	1 ~ 14	14
4	3年女子 シングルス	1回戦	1 ~ 7	7
5	6年男子 シングルス	1回戦	1 ~ 12	12
6	5年男子 シングルス	1回戦	1 ~ 2	2
7	4年男子 シングルス	1回戦	1 ~ 5	5
8	3年男子 シングルス	1回戦	1 ~ 9	9
9	6年女子 シングルス	2回戦	10 ~ 25	16
10	5年女子 シングルス	2回戦	22 ~ 37	16
11	4年女子 シングルス	2回戦	15 ~ 30	16
12	3年女子 シングルス	2回戦	8 ~ 23	16
13	6年男子 シングルス	2回戦	13 ~ 20	8
14	5年男子 シングルス	2回戦	3 ~ 10	8
15	4年男子 シングルス	2回戦	6 ~ 13	8
16	3年男子 シングルス	2回戦	10 ~ 17	8

175

1日目: 試合進行表(2)

NO	種別	回戦	試合番号	試合数
17	6年女子 ダブルス	1回戦	1 ~ 4	4
18	5年女子 ダブルス	1回戦	1 ~ 8	8
19	4年女子 ダブルス	1回戦	1 ~ 4	4
20	3年女子 ダブルス	1回戦	1 ~ 5	5
21	6年男子 ダブルス	1回戦	1 ~ 4	4
22	6年女子 シングルス	3回戦	26 ~ 33	8
23	5年女子 シングルス	3回戦	38 ~ 45	8
24	4年女子 シングルス	3回戦	31 ~ 38	8
25	3年女子 シングルス	3回戦	24 ~ 31	8
26	6年女子 ダブルス	2回戦	5 ~ 12	8
27	5年女子 ダブルス	2回戦	9 ~ 16	8
28				
29				
30				
31				
32				

73

大会日程

2日目:6月25日(日)

		6月25日
	カテゴリ	2日目
6年男子	ダブルス	14
5年男子	ダブルス	7
4年男子	ダブルス	10
3年男子	ダブルス	6
6年女子	ダブルス	14
5年女子	ダブルス	14
4年女子	ダブルス	14
3年女子	ダブルス	8
6年男子	シングルス	14
5年男子	シングルス	14
4年男子	シングルス	14
3年男子	シングルス	8
6年女子	シングルス	14
5年女子	シングルス	14
4年女子	シングルス	14
3年女子	シングルス	8
		187

準々決勝 21px3

準決勝 21px3

決勝 21px3

3決 21px3

5決 21px1

2日目:試合進行表(1)

NO	種別	回戦	試合番号	試合数
1	3年女子	シングルス	4回戦 準々決勝 32 ~ 35	4
2	3年女子	ダブルス	2回戦 準々決勝 6 ~ 9	4
3	3年男子	シングルス	3回戦 準々決勝 18 ~ 21	4
4	3年男子	ダブルス	1回戦 準々決勝 1 ~ 2	2
5	4年女子	シングルス	4回戦 準々決勝 39 ~ 42	4
6	4年女子	ダブルス	2回戦 準々決勝 5 ~ 8	4
7	4年男子	シングルス	3回戦 準々決勝 14 ~ 17	4
8	4年男子	ダブルス	1回戦 準々決勝 1 ~ 3	3
9	5年女子	シングルス	4回戦 準々決勝 46 ~ 49	4
10	5年女子	ダブルス	3回戦 準々決勝 17 ~ 20	4
11	5年男子	シングルス	3回戦 準々決勝 11 ~ 14	4
12	5年男子	ダブルス	1回戦 準々決勝 1 ~ 2	2
13	6年女子	シングルス	4回戦 準々決勝 34 ~ 37	4
14	6年女子	ダブルス	3回戦 準々決勝 13 ~ 16	4
15	6年男子	シングルス	3回戦 準々決勝 21 ~ 24	4
16	6年男子	ダブルス	2回戦 準々決勝 5 ~ 8	4
17				
18				

59

2日目:試合進行表(2)

NO	種別	回戦	試合番号	試合数
1	4年女子	シングルス	5決 47 ~ 48	2
2	5年女子	シングルス	5決 54 ~ 55	2
3	6年女子	シングルス	5決 42 ~ 43	2
4	4年女子	シングルス	5決 49 ~ 50	2
5	5年女子	シングルス	5決 56 ~ 57	2
6	6年女子	シングルス	5決 44 ~ 45	2
7	4年女子	シングルス	5決 51 ~ 52	2
8	5年女子	シングルス	5決 58 ~ 59	2
9	6年女子	シングルス	5決 46 ~ 47	2
10	4年男子	シングルス	5決 22 ~ 23	2
11	5年男子	シングルス	5決 19 ~ 20	2
12	6年男子	シングルス	5決 29 ~ 30	2
13	4年男子	シングルス	5決 24 ~ 25	2
14	5年男子	シングルス	5決 21 ~ 22	2
15	6年男子	シングルス	5決 31 ~ 32	2
16	4年男子	シングルス	5決 26 ~ 27	2
17	5年男子	シングルス	5決 23 ~ 24	2
18	6年男子	シングルス	5決 33 ~ 34	2

36

2日目：試合進行表(3)

NO	種別	回戦	試合番号	試合数
1	4年女子 ダブルス	5決	13 ~ 14	2
2	5年女子 ダブルス	5決	25 ~ 26	2
3	6年女子 ダブルス	5決	21 ~ 22	2
4	4年女子 ダブルス	5決	15 ~ 16	2
5	5年女子 ダブルス	5決	27 ~ 28	2
6	6年女子 ダブルス	5決	23 ~ 24	2
7	4年女子 ダブルス	5決	17 ~ 18	2
8	5年女子 ダブルス	5決	29 ~ 30	2
9	6年女子 ダブルス	5決	25 ~ 26	2
10	4年男子 ダブルス	5決	8 ~ 9	2
11	5年男子 ダブルス	5決	7 ~	1
12	6年男子 ダブルス	5決	13 ~ 14	2
13	4年男子 ダブルス	5決	10 ~	1
14	6年男子 ダブルス	5決	15 ~ 16	2
15	6年男子 ダブルス	5決	17 ~ 18	2
16				

28

2日目：試合進行表(4)

NO	種別	回戦	試合番号	試合数
17	3年女子 シングルス	5回戦 準決勝	36 ~ 37	2
18	3年女子 ダブルス	3回戦 準決勝	10 ~ 11	2
19	3年男子 シングルス	4回戦 準決勝	22 ~ 23	2
20	3年男子 ダブルス	2回戦 準決勝	3 ~ 4	2
21	4年女子 シングルス	5回戦 準決勝	43 ~ 44	2
22	4年女子 ダブルス	3回戦 準決勝	9 ~ 10	2
23	4年男子 シングルス	4回戦 準決勝	18 ~ 19	2
24	4年男子 ダブルス	2回戦 準決勝	4 ~ 5	2
25	5年女子 シングルス	5回戦 準決勝	50 ~ 51	2
26	5年女子 ダブルス	4回戦 準決勝	21 ~ 22	2
27	5年男子 シングルス	4回戦 準決勝	15 ~ 16	2
28	5年男子 ダブルス	2回戦 準決勝	3 ~ 4	2
29	6年女子 シングルス	5回戦 準決勝	38 ~ 39	2
30	6年女子 ダブルス	4回戦 準決勝	17 ~ 18	2
31	6年男子 シングルス	4回戦 準決勝	25 ~ 26	2
32	6年男子 ダブルス	3回戦 準決勝	9 ~ 10	2

32

2日目：試合進行表(5)

NO	種別	回戦	試合番号	試合数
1	3年女子 シングルス	3決	39 ~	1
2	3年女子 ダブルス	3決	13 ~	1
3	3年男子 シングルス	3決	25 ~	1
4	3年男子 ダブルス	3決	6 ~	1
5	4年女子 シングルス	3決	46 ~	1
6	4年女子 ダブルス	3決	12 ~	1
7	4年男子 シングルス	3決	21 ~	1
8	4年男子 ダブルス	3決	7 ~	1
9	5年女子 シングルス	3決	53 ~	1
10	5年女子 ダブルス	3決	24 ~	1
11	5年男子 シングルス	3決	18 ~	1
12	5年男子 ダブルス	3決	6 ~	1
13	6年女子 シングルス	3決	41 ~	1
14	6年女子 ダブルス	3決	20 ~	1
15	6年男子 シングルス	3決	28 ~	1
16	6年男子 ダブルス	3決	12 ~	1

16

2日目：試合進行表(6)

NO	種別	回戦	試合番号	試合数
1	3年女子 シングルス	決勝	38 ~	1
2	3年女子 ダブルス	決勝	12 ~	1
3	3年男子 シングルス	決勝	24 ~	1
4	3年男子 ダブルス	決勝	5 ~	1
5	4年女子 シングルス	決勝	45 ~	1
6	4年女子 ダブルス	決勝	11 ~	1
7	4年男子 シングルス	決勝	20 ~	1
8	4年男子 ダブルス	決勝	6 ~	1
9	5年女子 シングルス	決勝	52 ~	1
10	5年女子 ダブルス	決勝	23 ~	1
11	5年男子 シングルス	決勝	17 ~	1
12	5年男子 ダブルス	決勝	5 ~	1
13	6年女子 シングルス	決勝	40 ~	1
14	6年女子 ダブルス	決勝	19 ~	1
15	6年男子 シングルス	決勝	27 ~	1
16	6年男子 ダブルス	決勝	11 ~	1

16

6月24日(土)タイムテーブル

		1	コートNO	2	コートNO	3	コートNO	4	コートNO	5	コートNO					
9:00	1	6女S	1	①	6女S	2	②	6女S	3	③	6女S	4	④	6女S	5	⑤
	2	5女S	2		5女S	3		5女S	4		5女S	5		5女S	6	
	3	5女S	12		5女S	13		5女S	14		5女S	15		5女S	16	
	4	4女S	1		4女S	2		4女S	3		4女S	4		4女S	5	
10:00	5	4女S	11		4女S	12		4女S	13		4女S	14		3女S	1	
	6	3女S	7		6男S	1		6男S	2		6男S	3		6男S	4	
	7	6男S	10		6男S	11		6男S	12		5男S	1		5男S	2	
	8	3男S	1		3男S	2		3男S	3		3男S	4		3男S	5	
11:00	9	6女S	11		6女S	12		6女S	13		6女S	14		6女S	15	
	10	6女S	21		6女S	22		6女S	23		6女S	24		6女S	25	
	11	5女S	27		5女S	28		5女S	29		5女S	30		5女S	31	
	12	5女S	37		4女S	15		4女S	16		4女S	17		4女S	18	
12:00	13	4女S	24		4女S	25		4女S	26		4女S	27		4女S	28	
	14	3女S	11		3女S	12		3女S	13		3女S	14		3女S	15	
	15	3女S	21		3女S	22		3女S	23		6男S	13		6男S	14	
	16	6男S	20		5男S	3		5男S	4		5男S	5		5男S	6	
13:00	17	4男S	7		4男S	8		4男S	9		4男S	10		4男S	11	
	18	3男S	13		3男S	14		3男S	15		3男S	16		3男S	17	
	19	5女W	2		5女W	3		5女W	4		5女W	5		5女W	6	
	20	4女W	4		3女W	1		3女W	2		3女W	3		3女W	4	
14:00	21	6男W	4		6女S	26		6女S	27		6女S	28		6女S	29	
	22	5女S	39		5女S	40		5女S	41		5女S	42		5女S	43	
	23	4女S	34		4女S	35		4女S	36		4女S	37		4女S	38	
	24	3女S	29		3女S	30		3女S	31		6女W	5		6女W	6	
15:00	25	6女W	12		5女W	9		5女W	10		5女W	11		5女W	12	
	26															
	27															
	28															
16:00	29															
	30															
	31															
	32															
17:00	33															

6		コートNO	7		コートNO	8		コートNO	9		コートNO	10		コートNO	
6女S	6	⑥	6女S	7	⑦	6女S	8	⑧	6女S	9	⑨	5女S	1	⑩	9:00
5女S	7		5女S	8		5女S	9		5女S	10		5女S	11		
5女S	17		5女S	18		5女S	19		5女S	20		5女S	21		
4女S	6		4女S	7		4女S	8		4女S	9		4女S	10		
3女S	2		3女S	3		3女S	4		3女S	5		3女S	6		10:00
6男S	5		6男S	6		6男S	7		6男S	8		6男S	9		
4男S	1		4男S	2		4男S	3		4男S	4		4男S	5		
3男S	6		3男S	7		3男S	8		3男S	9		6女S	10		
6女S	16		6女S	17		6女S	18		6女S	19		6女S	20		11:00
5女S	22		5女S	23		5女S	24		5女S	25		5女S	26		
5女S	32		5女S	33		5女S	34		5女S	35		5女S	36		
4女S	19		4女S	20		4女S	21		4女S	22		4女S	23		
4女S	29		4女S	30		3女S	8		3女S	9		3女S	10		12:00
3女S	16		3女S	17		3女S	18		3女S	19		3女S	20		
6男S	15		6男S	16		6男S	17		6男S	18		6男S	19		
5男S	7		5男S	8		5男S	9		5男S	10		4男S	6		
4男S	12		4男S	13		3男S	10		3男S	11		3男S	12		13:00
6女W	1		6女W	2		6女W	3		6女W	4		5女W	1		
5女W	7		5女W	8		4女W	1		4女W	2		4女W	3		
3女W	5					6男W	1		6男W	2		6男W	3		
6女S	30		6女S	31		6女S	32		6女S	33		5女S	38		14:00
5女S	44		5女S	45		4女S	31		4女S	32		4女S	33		
3女S	24		3女S	25		3女S	26		3女S	27		3女S	28		
6女W	7		6女W	8		6女W	9		6女W	10		6女W	11		
5女W	13		5女W	14		5女W	15		5女W	16					15:00
															16:00
															17:00

6月25日(日)タイムテーブル

		1		コートNO	2		コートNO	3		コートNO	4		コートNO	5		コートNO
9:00	1	3女S	32	準々	3女S	33	準々	3女S	34	準々	3女S	35	準々	3女W	6	準々
	2	3男S	20	準々	3男S	21	準々	3男W	1	準々	3男W	2	準々	4女S	39	準々
9:45	3	4女W	7	準々	4女W	8	準々	4男S	14	準々	4男S	15	準々	4男S	16	準々
	4	5女S	47	準々	5女S	48	準々	5女S	49	準々	5女W	17	準々	5女W	18	準々
10:30	5	5男S	14	準々	5男W	1	準々	5男W	2	準々	6女S	34	準々	6女S	35	準々
	6	6女W	16	準々	6男S	21	準々	6男S	22	準々	6男S	23	準々	6男S	24	準々
11:15	7															
	8															
	9															

コートNo.	①			②			③			④			⑤		
ポイント	21P x 1G						21P x 3G								
11:00	4女W	13	5決	4女W	14	5決	3女S	36	準決	3女S	37	準決	3女W	10	準決
	5女W	25	5決	5女W	26	5決									
11:30	6女W	21	5決	6女W	22	5決	3男W	3	準決	3男W	4	準決	4女S	43	準決
	4女W	15	5決	4女W	16	5決									
12:00	5女W	27	5決	5女W	28	5決	4男S	18	準決	4男S	19	準決	4男W	4	準決
	6女W	23	5決	6女W	24	5決									
12:30	4女W	17	5決	4女W	18	5決	5女W	21	準決	5女W	22	準決	5男S	15	準決
	5女W	29	5決	5女W	30	5決									
13:00	6女W	25	5決	6女W	26	5決	6女S	38	準決	6女S	39	準決	6女W	17	準決
	4男W	8	5決	5男W	7	5決									
13:30	6男W	13	5決	6男W	14	5決	6男W	9	準決	6男W	10	準決	3女S	39	3決
	4男W	9	5決	6男W	15	5決									
14:00	6男W	16	5決	4男W	10	5決	4女S	46	3決	4女W	12	3決	4男S	21	3決
	6男W	17	5決	6男W	18	5決									
14:30							5男S	18	3決	5男W	6	3決	6女S	41	3決
15:00							3女S	38	決勝	3女W	12	決勝	3男S	24	決勝
15:30							4男S	20	決勝	4男W	6	決勝	5女S	52	決勝
16:00							6女S	40	決勝	6女W	19	決勝	6男S	27	決勝
16:30															

6		コートNO	7		コートNO	8		コートNO	9		コートNO	10		コートNO	
3女W	7	準々	3女W	8	準々	3女W	9	準々	3男S	18	準々	3男S	19	準々	9:00
4女S	40	準々	4女S	41	準々	4女S	42	準々	4女W	5	準々	4女W	6	準々	
4男S	17	準々	4男W	1	準々	4男W	2	準々	4男W	3	準々	5女S	46	準々	9:45
5女W	19	準々	5女W	20	準々	5男S	11	準々	5男S	12	準々	5男S	13	準々	
6女S	36	準々	6女S	37	準々	6女W	13	準々	6女W	14	準々	6女W	15	準々	10:30
6男W	5	準々	6男W	6	準々	6男W	7	準々	6男W	8	準々				
															11:15

⑥			⑦			⑧			⑨			⑩			
21P x 1G						21P x 3G									
4女S	47	5決	4女S	48	5決	3女W	11	準決	3男S	22	準決	3男S	23	準決	11:00
5女S	54	5決	5女S	55	5決										
6女S	42	5決	6女S	43	5決	4女S	44	準決	4女W	9	準決	4女W	10	準決	11:30
4女S	49	5決	4女S	50	5決										
5女S	56	5決	5女S	57	5決	4男W	5	準決	5女S	50	準決	5女S	51	準決	12:00
6女S	44	5決	6女S	45	5決										
4女S	51	5決	4女S	52	5決	5男S	16	準決	5男W	3	準決	5男W	4	準決	12:30
5女S	58	5決	5女S	59	5決										
6女S	46	5決	6女S	47	5決	6女W	18	準決	6男S	25	準決	6男S	26	準決	13:00
4男S	22	5決	4男S	23	5決										
5男S	19	5決	5男S	20	5決	3女W	13	3決	3男S	25	3決	3男W	6	3決	13:30
6男S	29	5決	6男S	30	5決										
4男S	24	5決	4男S	25	5決	4男W	7	3決	5女S	53	3決	5女W	24	3決	14:00
5男S	21	5決	5男S	22	5決										
6男S	31	5決	6男S	32	5決	6女W	20	3決	6男S	28	3決	6男W	12	3決	14:30
4男S	26	5決	4男S	27	5決										
5男S	23	5決	5男S	24	5決	3男W	5	決勝	4女S	45	決勝	4女W	11	決勝	15:00
6男S	33	5決	6男S	34	5決										
						5女W	23	決勝	5男S	17	決勝	5男W	5	決勝	15:30
						6男W	11	決勝							16:00
															16:30

6年生以下女子(単)

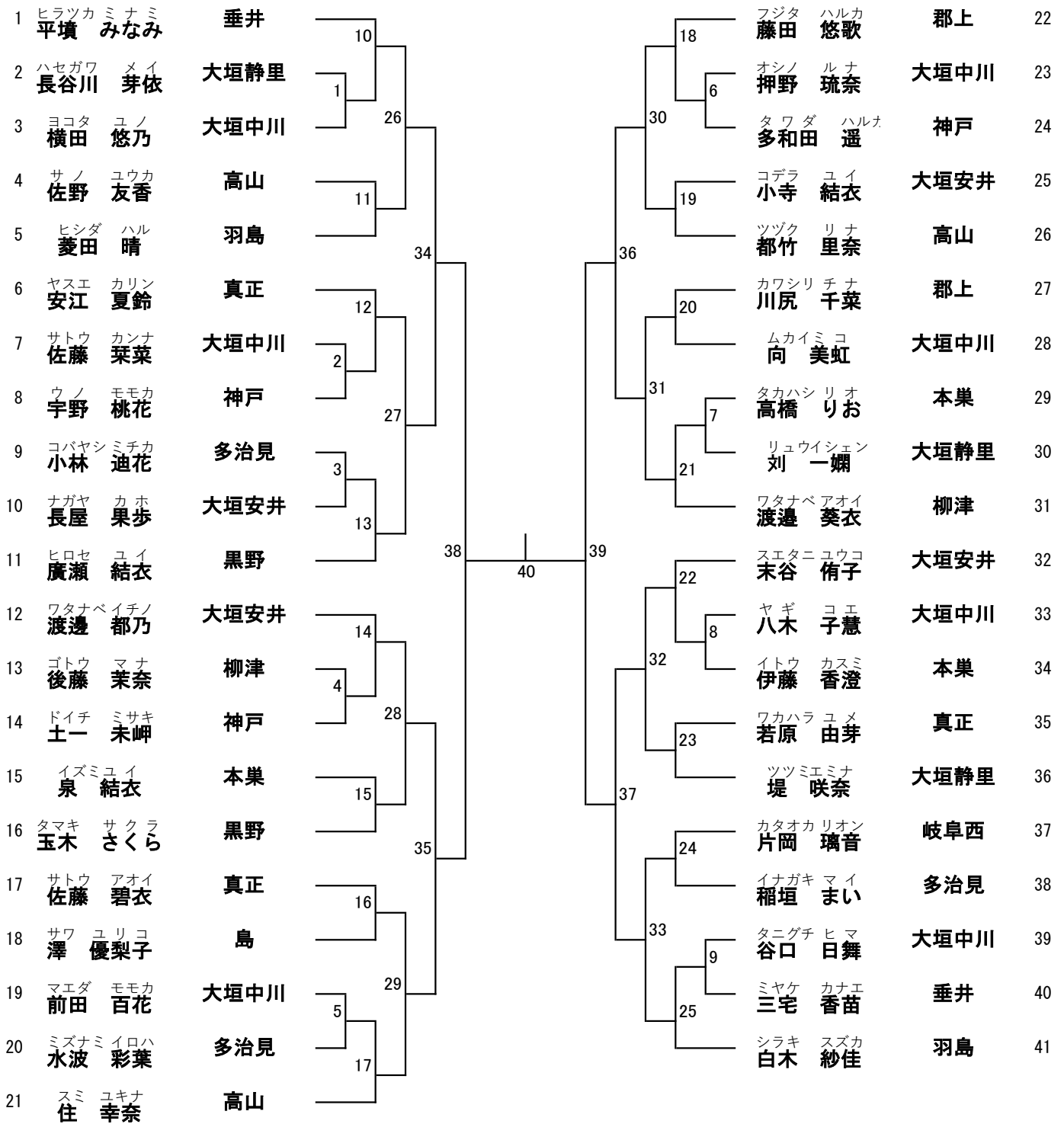

3位
 試合番号 38 の敗者 41 試合番号 39 の敗者

5位～8位決定リーグ		A	B	C	D	結果
試合番号 34 の敗者	A		46	44	42	
試合番号 35 の敗者	B	46		43	45	
試合番号 36 の敗者	C	44	43		47	
試合番号 37 の敗者	D	42	45	47		

5年生以下女子(単)

1	シノダ チサ 篠田 知佐	柳津	22	ハセベ ホノカ 長谷部 帆香	各務原	28
2	ヤナセ ユイカ 柳瀬 結花	高山	1	タカハシ アカリ 高橋 明莉	池田	29
3	ワカヤマ メイ 若山 芽生	池田	38	タケモト ツムミ 竹元 紬未	本巣	30
4	イワタ アリサ 岩田 亜里紗	各務原	2	モリヤ ルノ 守屋 瑠乃	真正	31
5	マツノ リコ 松野 莉子	精華	23	イシハラ ナナ 石原 七菜	神戸	32
6	タケナカ ユア 竹中 結愛	大垣中川	3	イシダ マオ 石田 真央	大垣中川	33
7	オオハシ ルイ 大橋 琉依	Kojima	46	クラ セイナ 倉 成菜	郡上	34
8	シカノ ミユ 鹿野 心結	大垣北	24	イワシマ アカリ 岩島 あかり	多治見	35
9	オカダ アユカ 岡田 彩友叶	大垣中川	4	アザイ コトノ 浅井 寿乃	大垣北	36
10	セガワ ユウ 瀬川 結羽	真正	39	イマヅ ココナ 今津 心菜	大垣東	37
11	ヤマシタ カリン 山下 華鈴	大垣東	5	タケナカ ユリナ 竹中 優梨花	池田	38
12	ムトウ ミライ 武藤 美来	岐阜西	25	タノウエ ユメナ 田上 夢菜	真正	39
13	ナイトウ ユイ 内藤 祐依	STAYGOLD	50	クリヤマ トモカ 栗山 ともか	各務原	40
14	アベ ナナカ 阿部 虹果	各務原	26	ウエダ ヒナ 上田 陽菜	大垣北	41
15	サトウ マユコ 佐藤 麻優子	郡上	6	シラカワ ヒマリ 白川 ひまり	柳津	42
16	イトウ アミ 伊藤 亜美	本巣	40	シミズ イチハ 清水 苺巴	郡上	43
17	ナカムラ モモカ 中村 百叶	池田	7	オクムラ コトハ 奥村 琴羽	各務原	44
18	ウノ ハナ 宇野 羽那	大垣東	27	タダ ハヅキ 多田 華月	真正	45
19	アライ レナ 新井 恋菜	大垣北	8	ムトウ ナルミ 武藤 成未	垂井	46
20	カネコ カンナ 金子 菜奈	垂井	47	ノムラ マヒロ 野村 麻尋	大垣安井	47
21	スギヤマ ユヅキ 杉山 結月希	多治見	9	カワセ サクラコ 川瀬 桜子	大垣北	48
22	スドウ ナナミ 須藤 那々実	大垣中川	28	アオヤマ ナオ 青山 奈央	大垣中川	49
23	ナカムラ ミオリ 中村 みおり	神戸	10	ババ ユイリ 馬場 結梨	精華	50
24	ヨシムラ アオリ 吉村 碧莉	真正	41	アラヤ ユリア 新家 百合愛	高山	51
25	カワゾエ サヤ 川添 沙弥	大垣東	11	ツカモト チユ 塚本 千結	各務原	52
26	サワダ リオナ 澤田 理央奈	各務原	29	ノハラ カノ 野原 歌乃	池田	53
27	コデラ ハナカ 小寺 花果	羽島				

5年生以下女子(単)

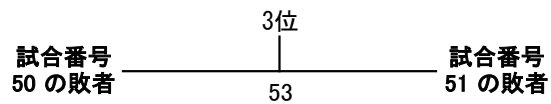

5位～8位決定リーグ		A	B	C	D	結果
試合番号 46 の敗者	A	/	58	56	54	
試合番号 47 の敗者	B	58	/	55	57	
試合番号 48 の敗者	C	56	55	/	59	
試合番号 49 の敗者	D	54	57	59	/	

4年生以下女子(単)

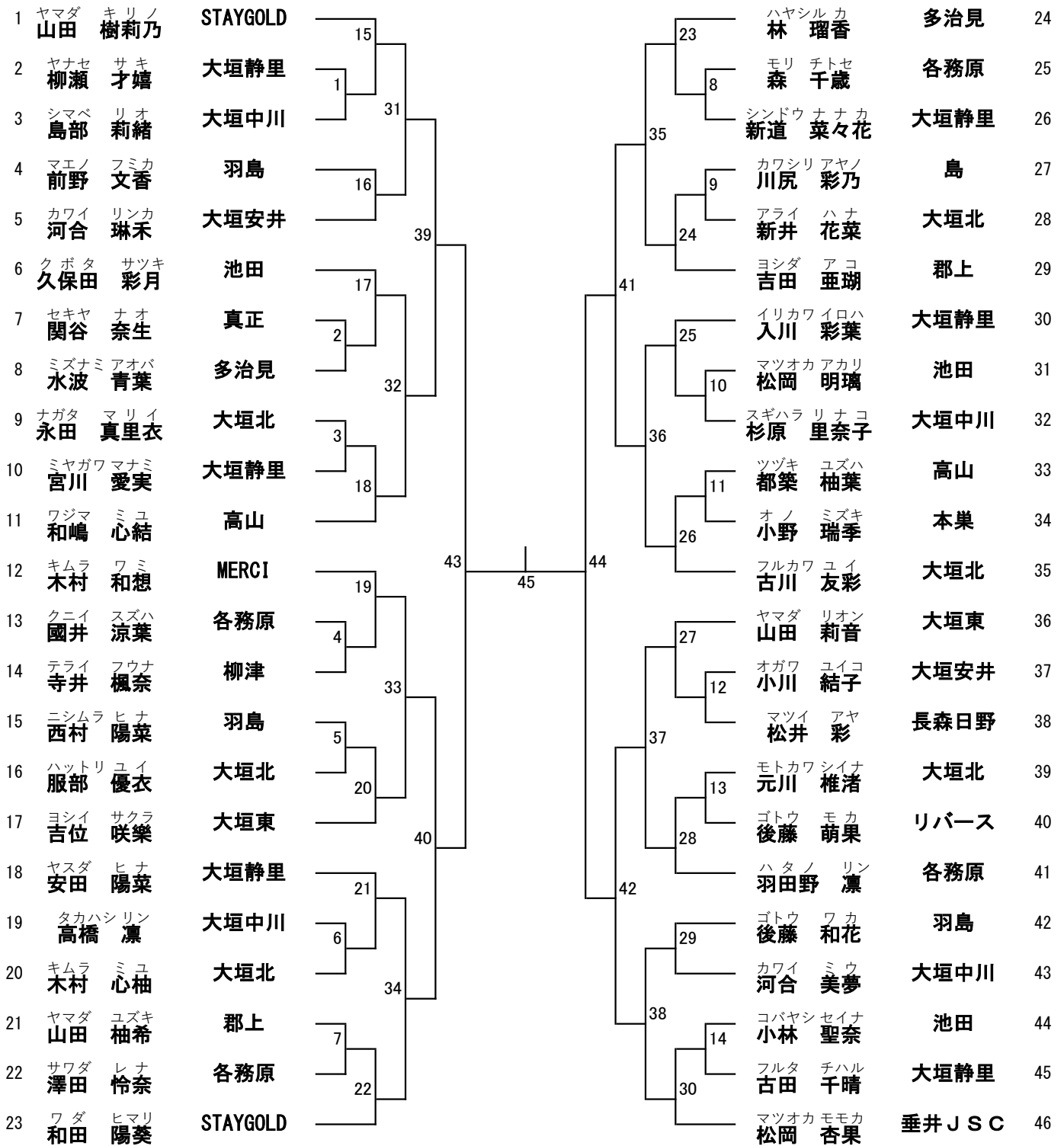

5位～8位決定リーグ		A	B	C	D	結果
試合番号 39 の敗者	A	/	51	49	47	
試合番号 40 の敗者	B	51	/	48	50	
試合番号 41 の敗者	C	49	48	/	52	
試合番号 42 の敗者	D	47	50	52	/	

3年生以下女子(単)

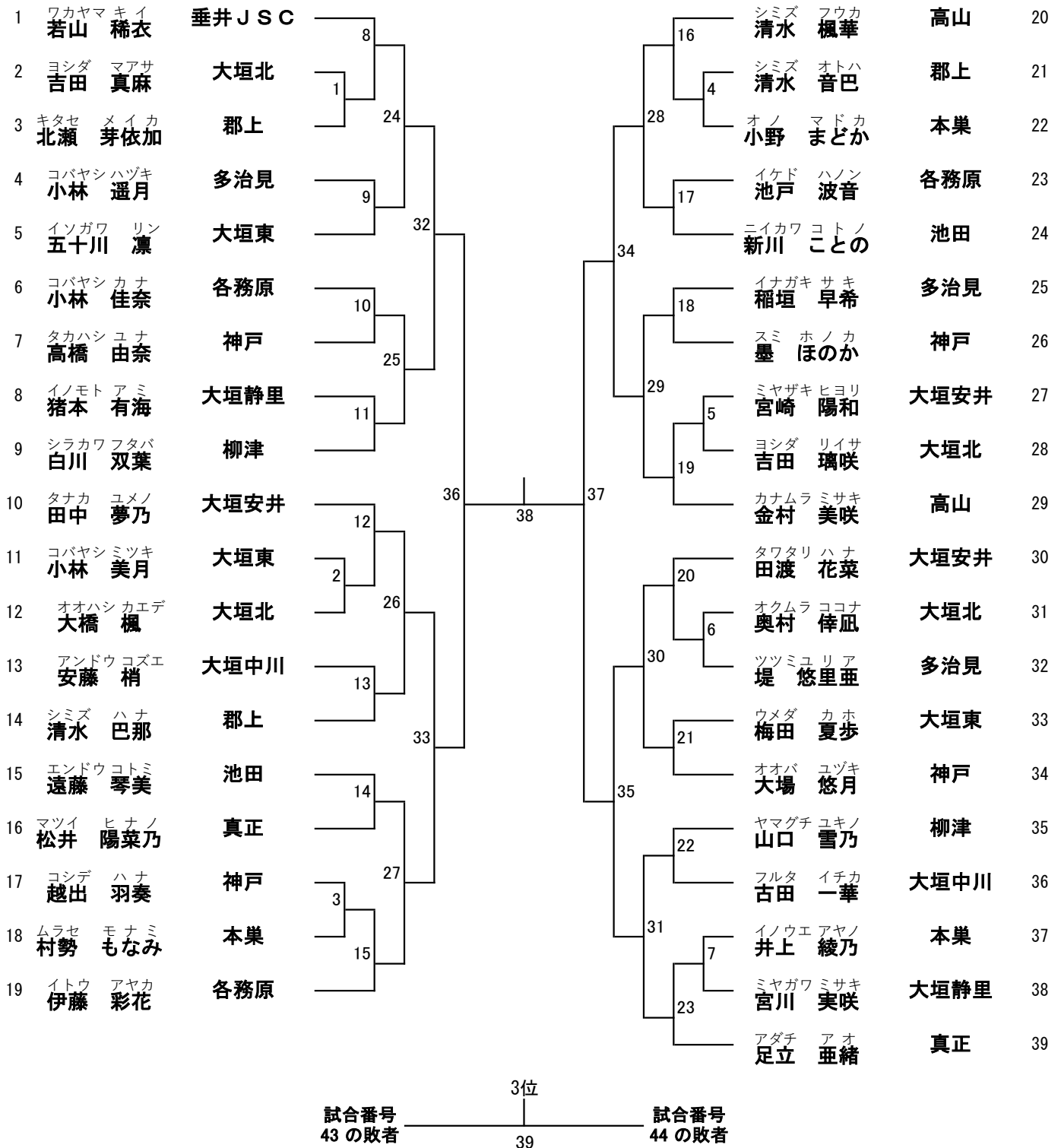

6年生以下男子(単)

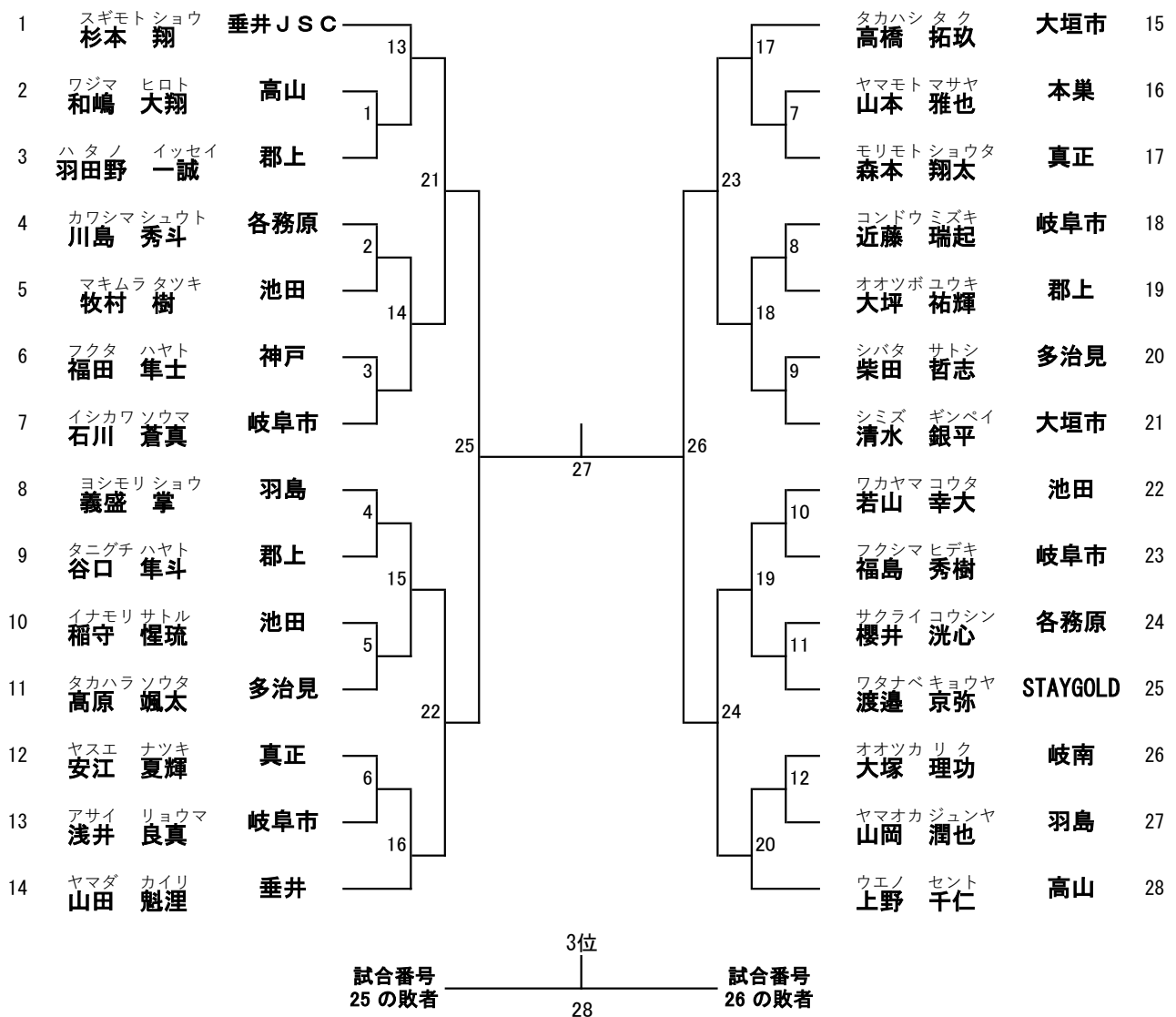

5位～8位決定リーグ		A	B	C	D	結果
試合番号 21 の敗者	A		33	31	29	
試合番号 22 の敗者	B	33		30	32	
試合番号 23 の敗者	C	31	30		34	
試合番号 24 の敗者	D	29	32	34		

5年生以下男子(単)

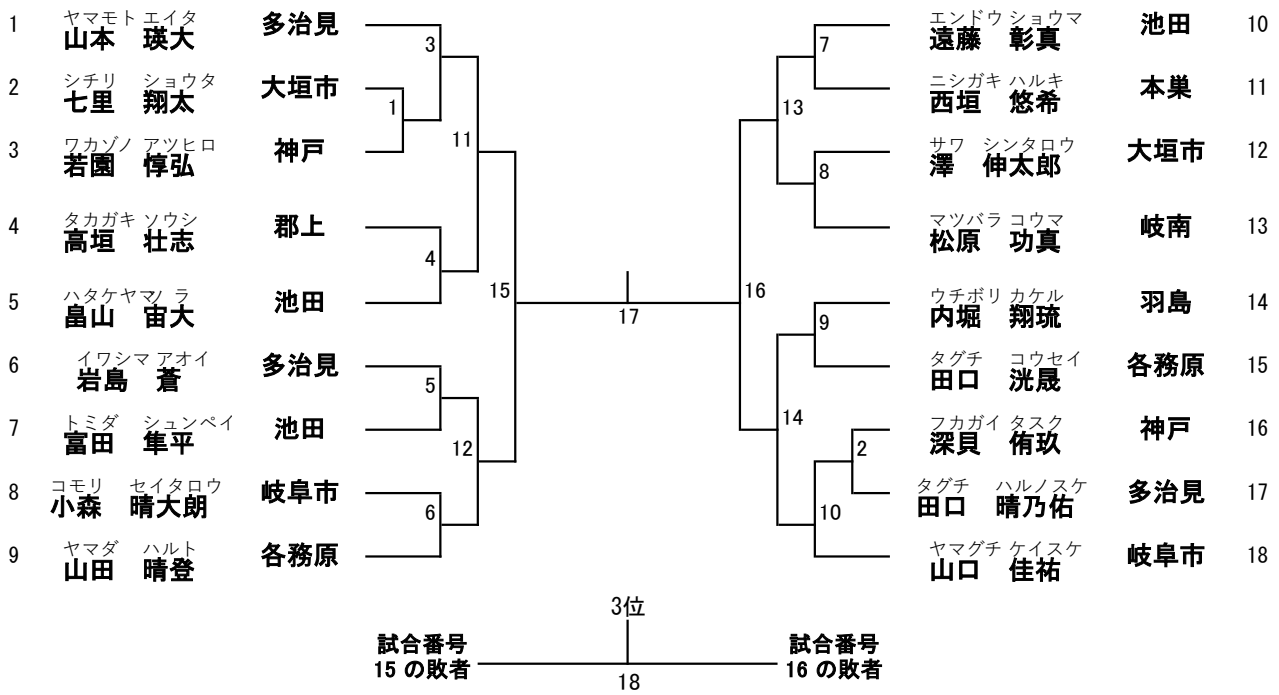

5位～8位決定リーグ		A	B	C	D	結果
試合番号 11 の敗者 A	A		23	21	19	
試合番号 12 の敗者 B	B	23		20	22	
試合番号 13 の敗者 C	C	21	20		24	
試合番号 14 の敗者 D	D	19	22	24		

4年生以下男子(単)

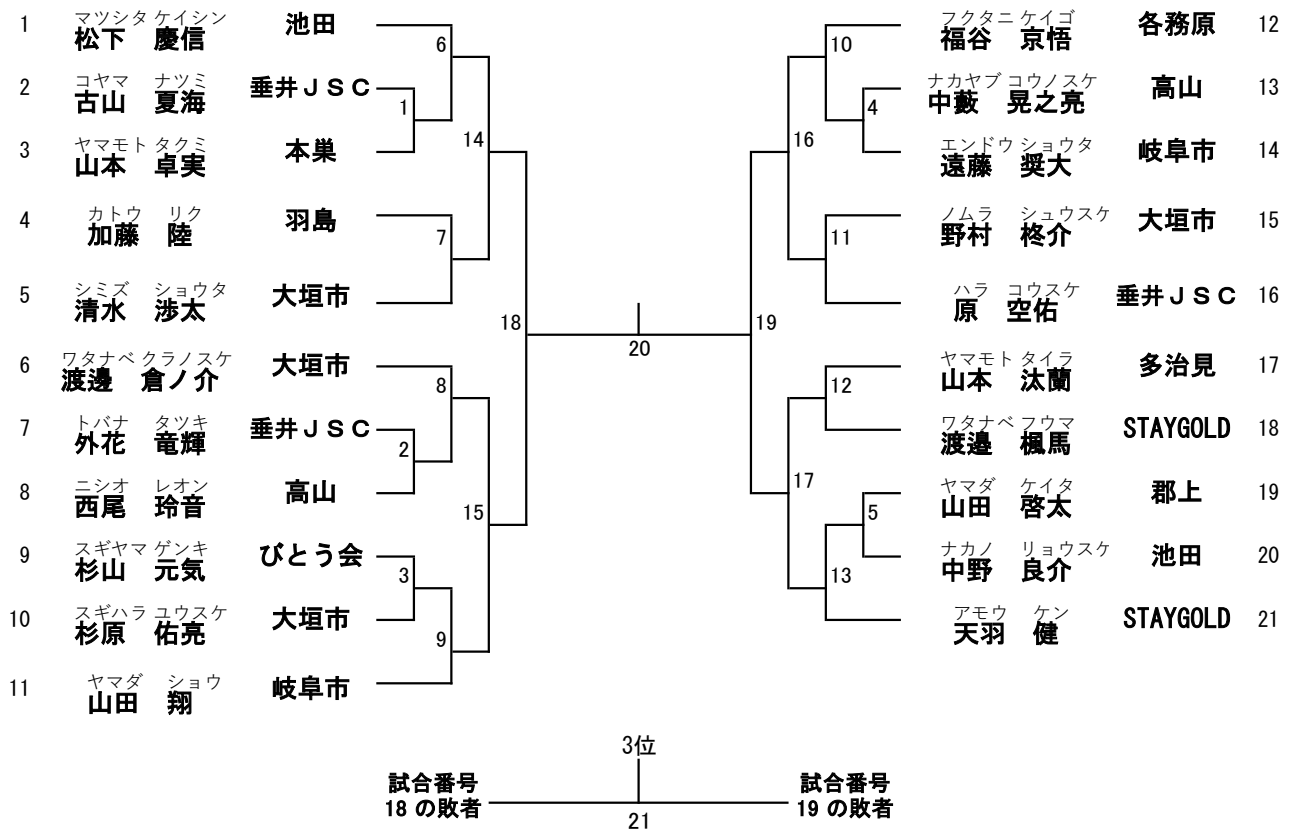

5位～8位決定リーグ		A	B	C	D	結果
試合番号 14 の敗者	A		26	24	22	
試合番号 15 の敗者	B	26		23	25	
試合番号 16 の敗者	C	24	23		27	
試合番号 17 の敗者	D	22	25	27		

3年生以下男子(単)

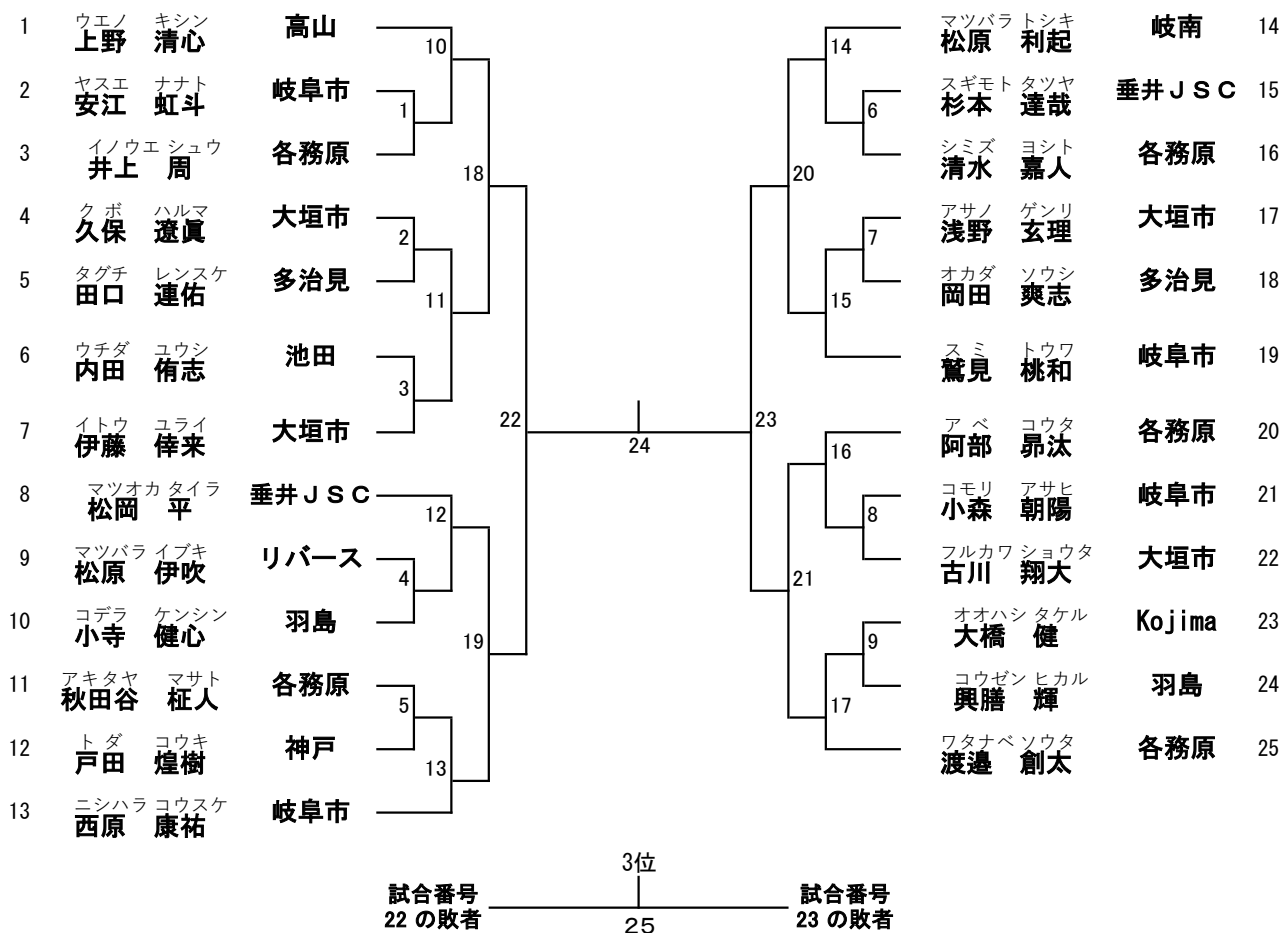

6年生以下女子(複)

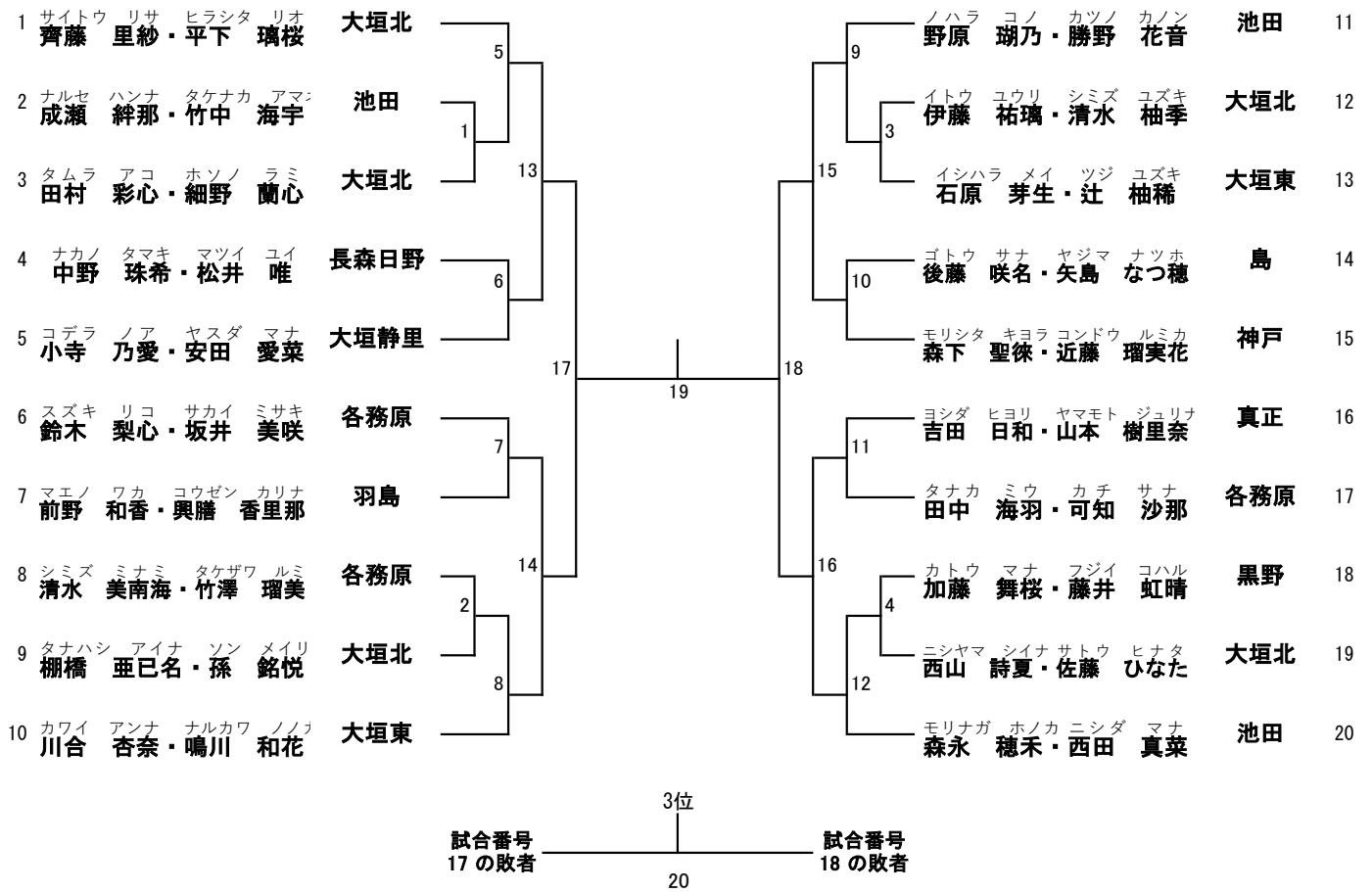

5位～8位決定リーグ		A	B	C	D	結果
試合番号 13 の敗者	A		25	23	21	
試合番号 14 の敗者	B	25		22	24	
試合番号 15 の敗者	C	23	22		26	
試合番号 16 の敗者	D	21	24	26		

5年生以下女子(複)

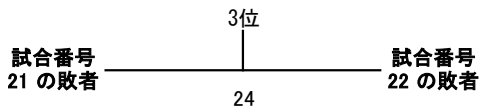
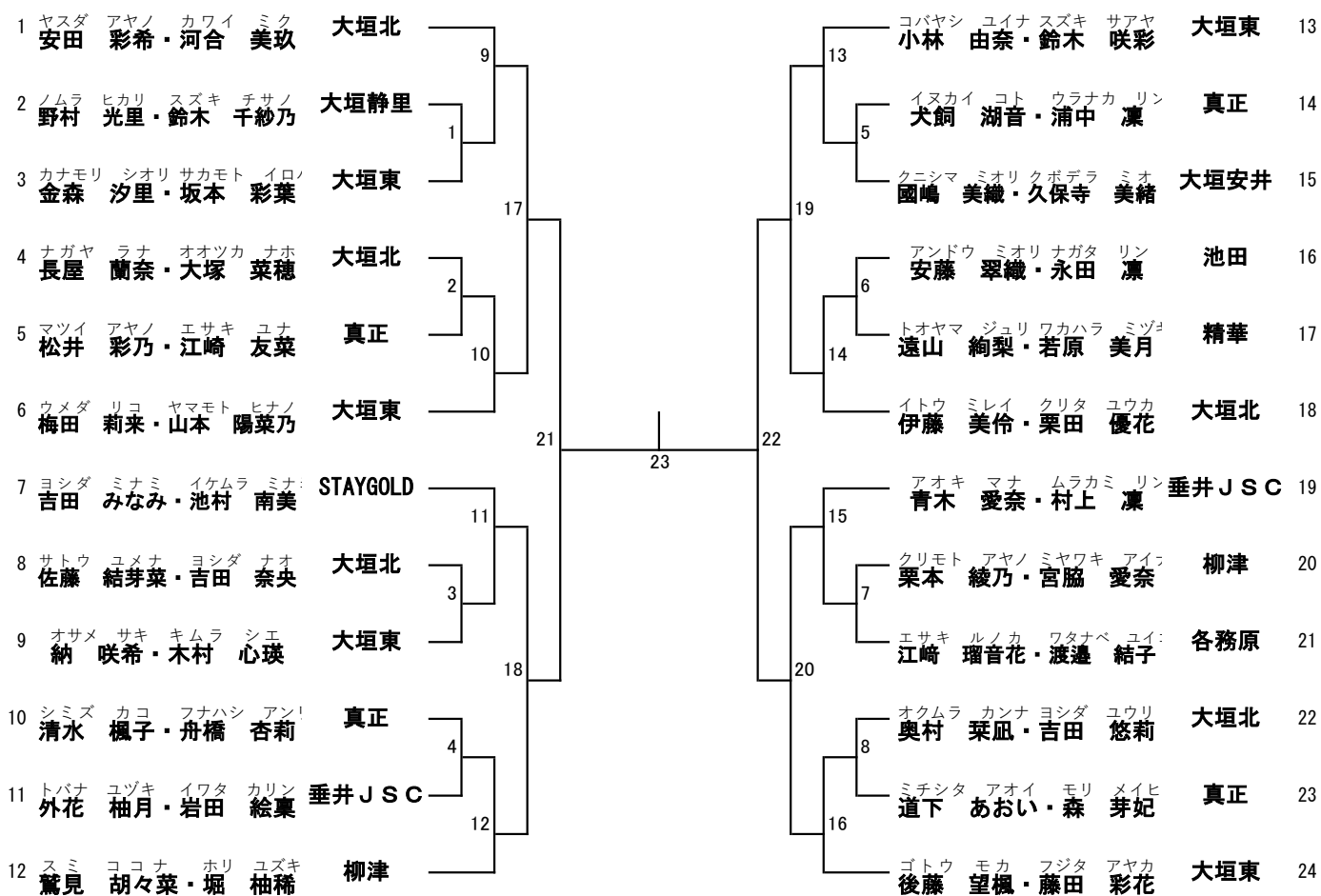

5位～8位決定リーグ		A	B	C	D	結果
試合番号 17 の敗者	A		29	27	25	
試合番号 18 の敗者	B	29		26	28	
試合番号 19 の敗者	C	27	26		30	
試合番号 20 の敗者	D	25	28	30		

4年生以下女子(複)

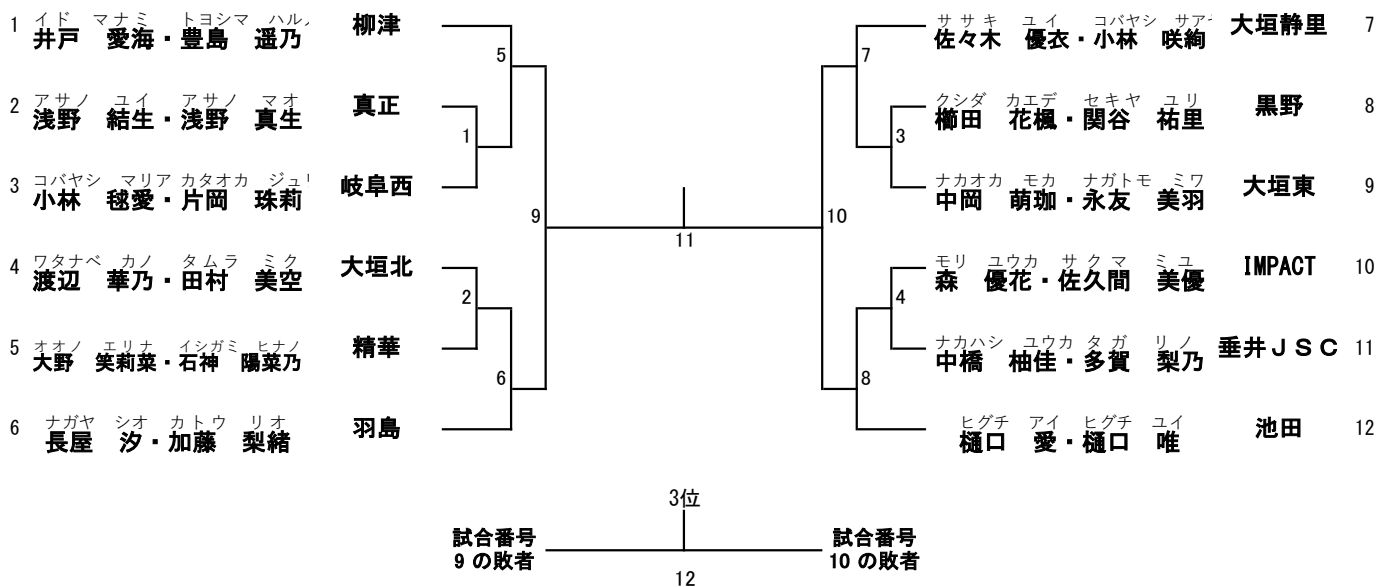

5位～8位決定リーグ		A	B	C	D	結果
試合番号 5 の敗者	A		17	15	13	
試合番号 6 の敗者	B	17		14	16	
試合番号 7 の敗者	C	15	14		18	
試合番号 8 の敗者	D	13	16	18		

3年生以下女子(複)

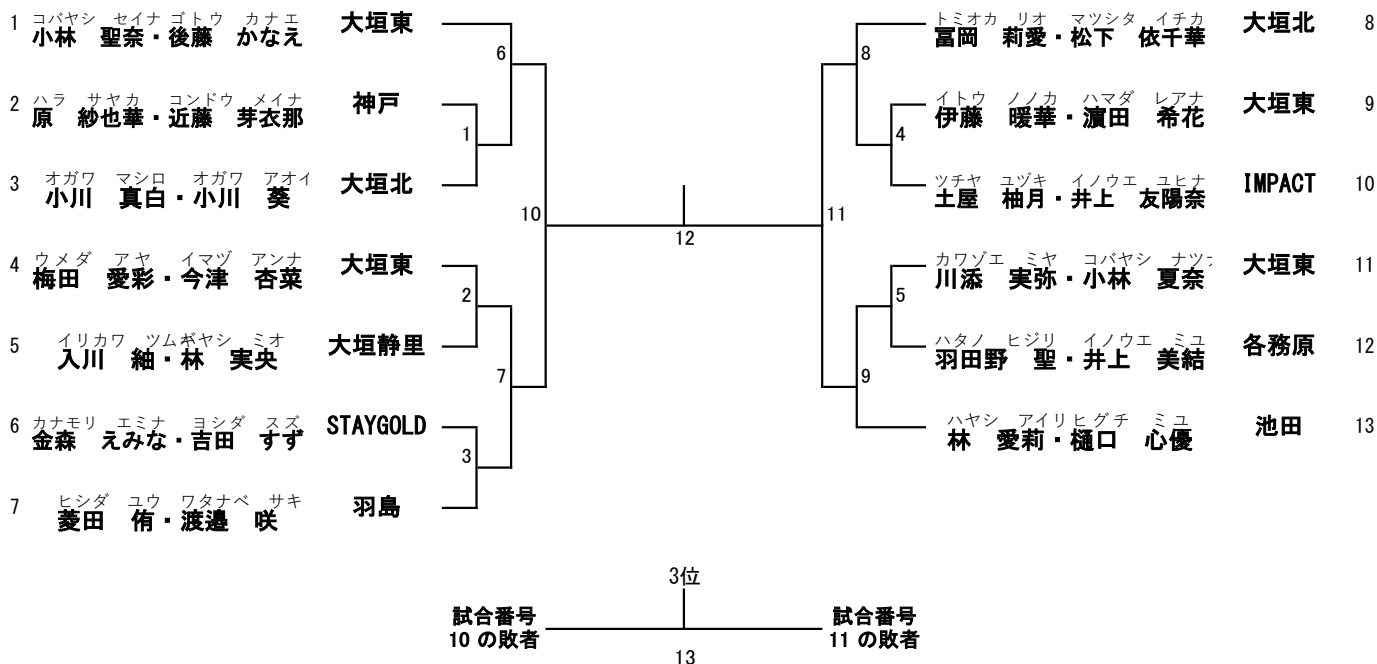

6年生以下男子(複)

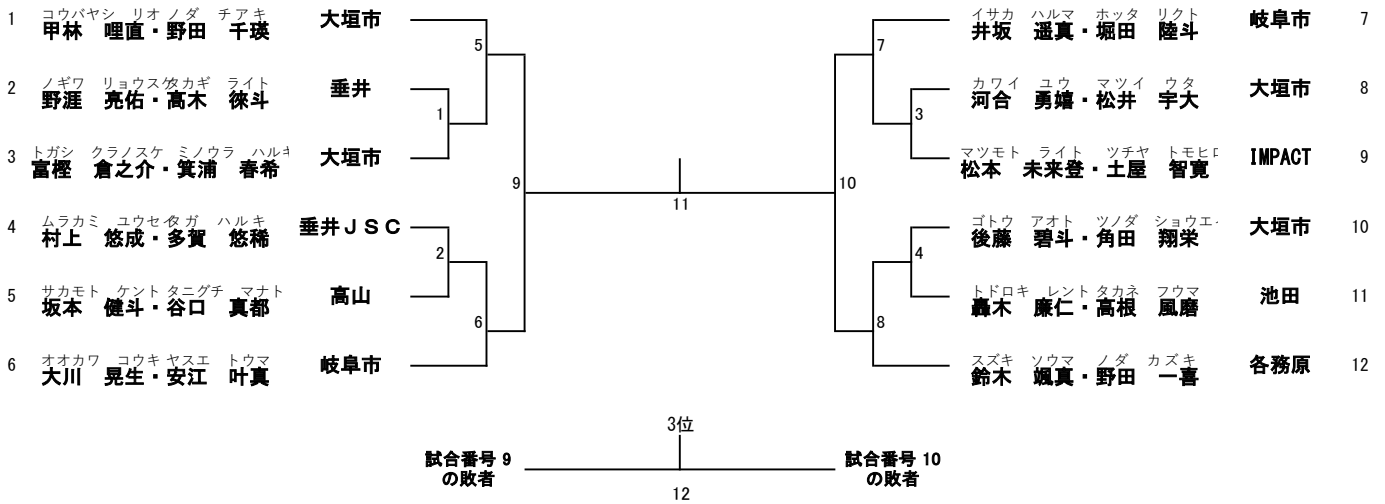

5位～8位決定リーグ		A	B	C	D	結果
試合番号 5 の敗者	A	/	17	15	13	
試合番号 6 の敗者	B	17	/	14	16	
試合番号 7 の敗者	C	15	14	/	18	
試合番号 8 の敗者	D	13	16	18	/	

5年生以下男子(複)

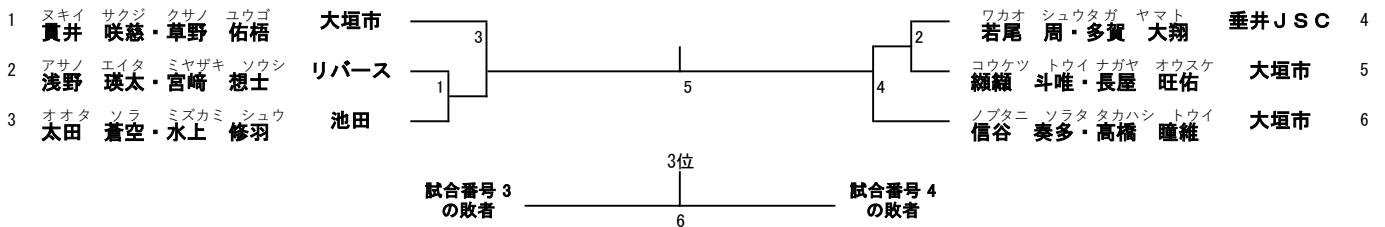

5位～6位決定リーグ		A	B		結果
試合番号 1 の敗者	A	/	7		
試合番号 2 の敗者	B	7	/		

4年生以下男子(複)

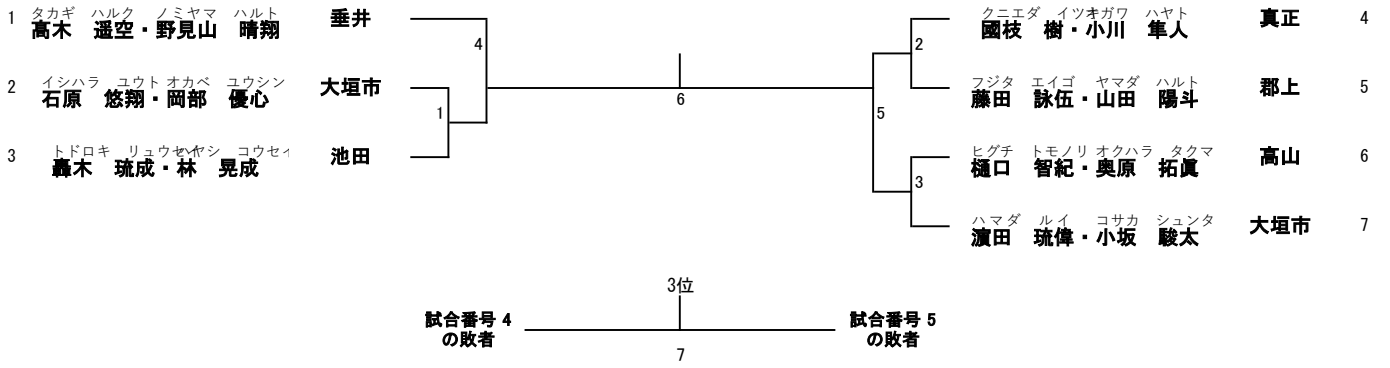

5位～8位決定リーグ		A	B	C	結果
試合番号 1 の敗者	A	/	9	8	
試合番号 2 の敗者	B	9	/	10	
試合番号 3 の敗者	C	8	10	/	

3年生以下男子(複)

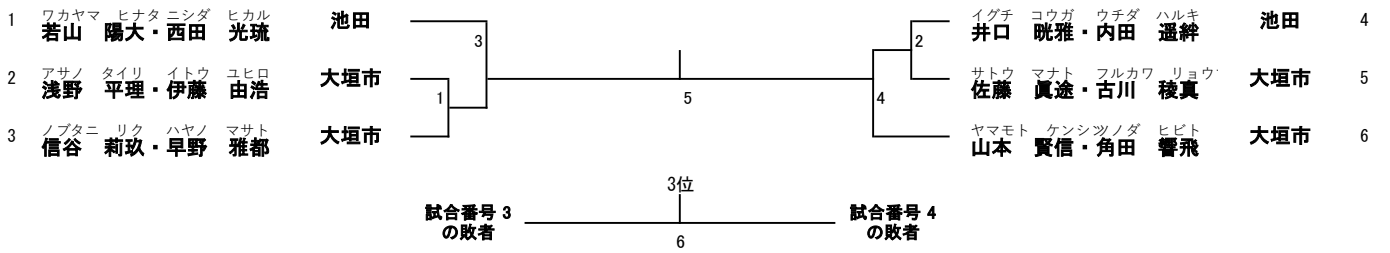

管理 No	略称	第40回 岐阜県ジュニアバドミントン大会 複の部									第40回 岐阜県ジュニアバドミントン大会 単の部								
		6B	5B	4B	3B	6G	5G	4G	3G	合計	6B	5B	4B	3B	6G	5G	4G	3G	合計
1	Kojima												1		1				2
2	池田	1	1	1	2	3	1	1	1	11	3	3	2	1		5	3	2	19
3	大垣北					5	5	1	2	13					5	6	4	15	
4	大垣市	4	3	2	4					13	2	2	4	4					12
5	大垣静里					1	1	1	1	4				3		6	2	11	
6	大垣中川													7	5	4	2	18	
7	大垣東					2	5	1	4	12					4	2	3	9	
8	大垣安井						1			1				4	1	2	3	10	
9	各務原	1				3	1		1	6	2	2	1	5		7	4	3	24
10	岐南										1	1		1					3
11	郡上			1						1	3	1	1		2	3	2	3	15
12	黒野					1		1		2				2					2
13	神戸					1			1	2	1	2		1	3	2		4	13
14	真正			1		1	4	1		7	2				3	5	1	2	13
15	高山	1		1						2	2		2	1	3	2	2	2	14
16	多治見										2	3	1	2	3	2	2	3	18
17	垂井	1		1						2	1				2	2			5
18	羽島					1		1	1	3	2	1	1	2	2	1	3		12
19	本巣										1	1	1		3	2	1	3	12
20	柳津						2	1		3					2	2	1	2	7
21	リバーズ		1							1				1			1		2
22	垂井JSC	1	1				2	1		5	1		3	2			1	1	8
23	長森日野					1				1							1		1
24	島					1				1				1		1			2
25	びとう会												1						1
26	岐阜市	2								2	4	2	2	4					12
27	精華						1	1		2					2				2
28	IMPACT	1						1	1	3									
29	岐阜西							1		1				1	1				2
30	STAYGOLD						1		2	3	1		2		1	2			6
31	MERCI																1		1
		12	6	7	6	20	24	12	14	101	28	18	21	25	41	53	46	39	271

ステージ

第40回 岐阜県ジュニアバドミントン大会(2日間共通)

座席指定表

使用上の注意

- ① 座席上に貴重品・ラケットバッグ等を置かないこと
- ② 座席は譲り合って使用のこと
- ③ ゴミは全て持ち帰ること
- ④ 会場使用時におけるマナーを厳守のこと

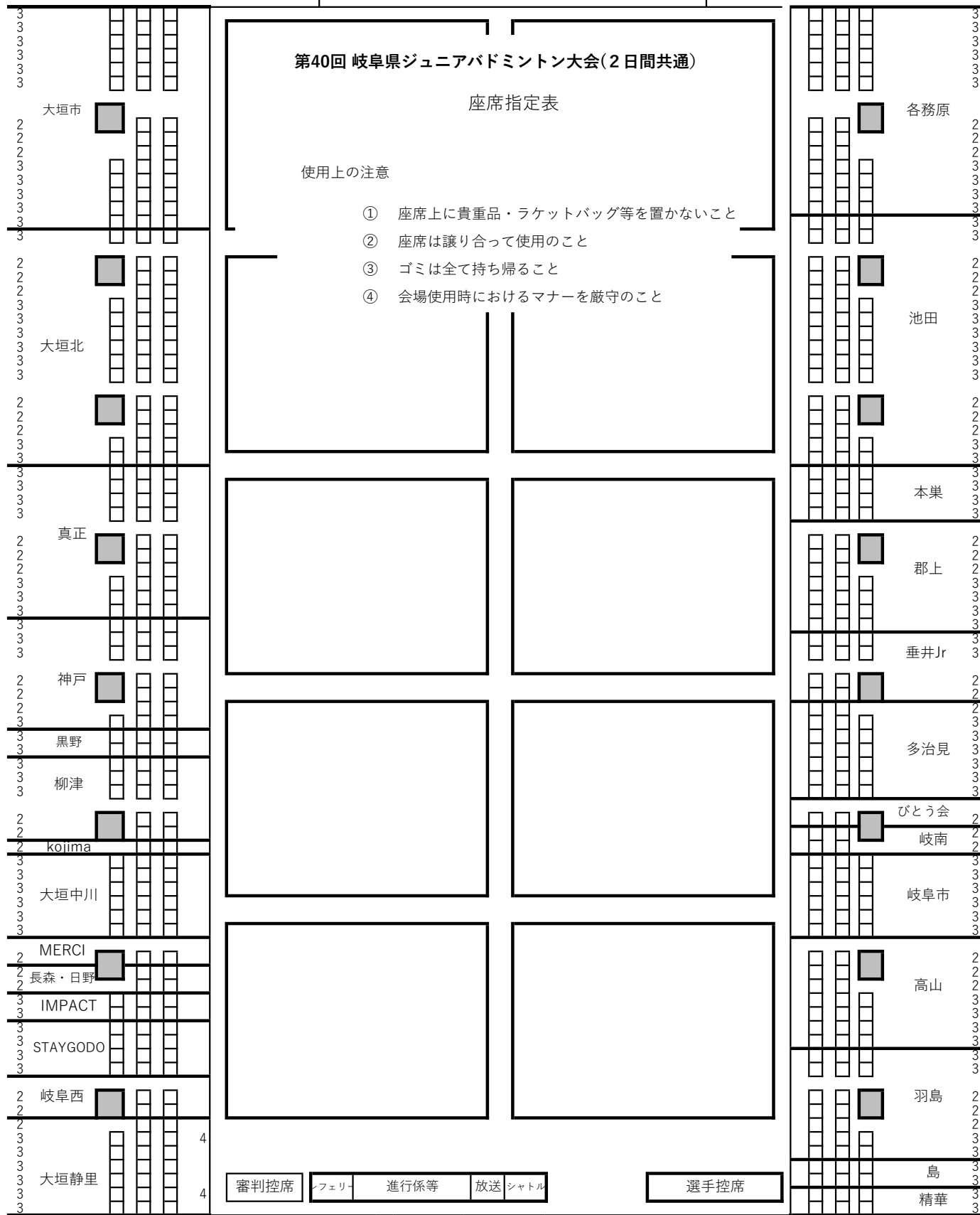

審判控席 レフェリー 進行係等 放送 シャトル 選手控席

