

【 注意事項 】

開会式・閉会式を行っている間、
観覧席に居る方は
私語を慎み、
静かにしていること!!

全国小学生ABCバドミントン大会
岐阜県予選会 参加者・関係者 各位

平素は、本連盟事業へ御協力いただき、ありがとうございます。

「第24回全国小学生ABCバドミントン大会」は、ダイハツ工業様の協賛の申し出を頂戴し、地方予選会においても、ダイハツ工業様より様々な支援をいただけることとなりました。地方予選会である、本大会においては「岐阜ダイハツ販売株式会社」様が窓口となり、独自にシャトルを協賛していただけますこととなりました。

各クラブ、出場選手とその保護者におかれましては、下記の内容を一読いただき、大会当日円滑に運びますよう御協力をお願いします。

1 写真・動画撮影の許諾について

写真・動画の撮影等の下記内容を許諾の上、大会への参加・来場をお願いします。

【許諾内容】

- ① 第24回ダイハツ全国小学生ABCバドミントン大会予選会（以下「本イベント」）にて撮影・収録をさせていただきました出場選手及びご同伴者様の参加風景、インタビュー、顔写真及び名前ニックネーム等の情報（以下「映像・画像等」）については、ダイハツ工業株式会社（以下「ダイハツ」）が制作・監修するダイハツおよび関連会社の広告及びホームページ等の各種媒体に掲載等をさせていただきます場合があります。
- ② 出場選手及びご同伴者様のコメント等の著作権（著作権法第21条乃至第28条に規定する全ての権利）を含む一切の権利は、ダイハツに帰属するものとし、ダイハツ及びダイハツが使用を許諾した関係各社等は、出場選手及びご同伴者様への通知なしに、映像・画像等を原形のまま若しくは編集して使用・展示・公衆送信・放送・上映等、利用できるものとします。また、出場選手及びご同伴者様は、その利用について著作者人格権を行使しないものとします。なお、ダイハツは出場選手及びご同伴者様へ撮影・収録した映像・画像等をお渡しいたしません。
- ③ 万一、本イベントや本同意書に定めた内容について疑義等が生じた場合は、出場選手及び/又はご同伴者と出場選手が所属する団体代表者及び、岐阜県小学生バドミントン連盟との間で誠意をもって協議の上、解決するものとします。

2 その他連絡事項

第24回全国小学生ABC大会本選に出場する選手・クラブ代表者・保護者の方は、本大会表彰式終了後、会議室へ御参集ください。

3 問合せ先

事務局長 岩田 悟 宛



第24回



全国小学生

ABC

バドミントン大会



岐阜県予選会

第24回 ダイハツ全国小学生ABCバドミントン大会岐阜県予選会

- 期 日 令和 5年 5月 20日(土) A・Bクラス予選
令和 5年 5月 27日(土) A・B・Cクラス予選・決定戦
- 場 所 池田町総合体育館
- 主 催 岐阜県バドミントン協会
- 主 管 岐阜県小学生バドミントン連盟
- 後 援 岐阜県教育委員会
- 冠協賛 ダイハツ工業株式会社



<http://daihatsu-badminton.com/>

DAIHATSU × Badminton 

大会役員

大会会長	杉山 忠国
大会副会長	福永 正弘
大会委員長	河田 誠
大会副委員長	渡邊 美知成
大会委員	加納 義之 多田 達矢 田中 勝弘 小川 和民 津田 安英

競技役員

総務委員長	加納 義之
総務副委員長	小倉 一宣 田口 正明
競技委員長	水野 新悟
競技副委員長	松井 康信 太田 良彦
審判委員長	多田 達矢
審判副委員長	野原 正美

各係担当表

	担当役員			担当団体		
受付	小倉	大橋	廣澤	黒野	岐南	精華
接待	福永	田中	渡邊	池田		
進行	松井	土屋	山中	大垣東	各務原	STAYGOLD
	山田(STAYGOLD)			大垣安井	岐阜西	
召集	瀬川	高橋(大垣市)	立川(垂井)	真正	神戸	多治見
	杉山(多治見)			大垣中川	本巣	垂井
パソコン・賞状	太田	橋本	川尻	リバーズ	垂井JSC	島
記録(LW)	廣澤	梅津		岐阜市	羽島	
表示・放送(LW)	田口	山口(精華)		高山	大垣静里	
シャトル	大迫	松本		Impact	郡上	
コート進行管理(LW)	可知			大垣北	大垣市	柳津
駐車場				Kojima	長森・日野	びとう会
				MERCI		
審判用紙チェック	小川	津田	野原			
	高井	鷲見(岐阜西)				
救護	小島					
統括	岩田	小倉	大橋			

開会式

開会宣言	岐阜小連会長 福永 正弘
シャトル贈呈	岐阜ダイハツ販売株式会社様 杉本 翔 (垂井JSC) 高木 洵奈 (垂井JSC)
閉会宣言	岐阜小連理事長 渡邊 美知成

開会式には、6年女子試合番号 1～8、5年女子試合番号 1～26の選手は参列してください。
このとき、試合ができる準備をして参列してください。開会式終了後、すぐに試合開始となります。
参列しない選手、及び、観覧者は、開会式終了後に入場してください。
審判・大会運営各係の方は、それぞれの席に着席して参列してください。

大会運営規程

時間内に全ての試合を行わなくてはならないため、御理解と御協力をお願いします。
令和5年度（財）日本バドミントン協会大会運営規程に準じ行い、ローカル規程を設けます。

1 大会運営について

(1) 会場設営

開場は8時30分ですが、大会関係者（お手伝い等を含む）は準備のため、8時開場となります。

- ① 本大会で各コートを担当する審判・クラブ代表者はコート設営等大会会場の設営に協力してください。
- ② 大会会場設営をする方は、8時に集合してください。
- ③ その後、大会役員の指示に従って会場設営をしてください。
- ④ 会場設営終了後、各係の説明をメインアリーナの本部席前で行います。
- ⑤ 主審を担当するクラブが、担当するコートの設営をお願いします。
- ⑥ 大会運営の各係を担当するクラブが、大会本部席の設営をお願いします。
- ⑦ 会場設営及び説明会が完了次第、試合を開始します。

(2) 種別ごとの集合・試合時間について

① 開場時入場できる選手は

6年女子試合番号 1～8、5年女子試合番号 1～26の選手です。

この他の選手は、開会式終了後に入場してください。

また、保護者等の観覧のみの方の入場も、開会式終了後となります。

- ② タイムテーブルを参考にして、試合開始30分前には試合ができる準備をしてください。
- ③ 負けた選手は速やかに帰宅してください。

(3) 受付について

8：30～ 8：40に受付をしてください。

2 各コートへの入り方について

(1) 選手は、召集の放送に注意し、「**観覧席選手控え**」場所に集まってください。

(タイムテーブルのコート番号に関係なく、空いたコートに流し込みます。)

※”選手の動線について”を参照し遅れないように集合ください。

3 審判について

審判上の注意を参照してください。

4 召集

(1) タイムテーブルの時間はあくまで目安です。試合の進行状況を確認して準備をしてください。

(2) 召集のアナウンスがあるまでは、各クラブ指定観覧席で待機してください。

(フロア入り口で密集しないよう気を付けてください)

(3) **召集のアナウンスがありましたら、速やかに「2階選手召集場所」へ、選手は集合してください。**

(4) 今までの試合のようにコートサイドでの待機はしませんので、速やかな行動を心掛けてください。

5 指導者（コーチ）

(1) 各クラブの指導者は、コーチングする試合が行われるときのみアリーナ内へ入場すること。

6 アリーナ内への入場について

(1) アリーナ内へは出入りできるのは、選手以外で

①大会役員、②審判、③コーチです。今回、審判のIDカードは必要ありません。

7 その他、連絡事項

(1) 禁止事項（以下の行為を禁止します）

- ① 観覧席からの選手に対するアドバイス
- ② フラッシュ撮影
- ③ アリーナ内への立ち入り

(2) 観覧席のごみは必ず各自持ち帰りしてください。

(3) 会場のトイレを使用する際は、必ずスリッパに履き替えるよう周知徹底してください。

(4) マナーが悪い選手・保護者・クラブは今後、登録の取り消しなどを検討します。

(5) 会場を使用するマナーアップに、ご理解とご協力をお願いします。

(6) 昼食は用意しません。各自で用意してください。

(7) 本予選会終了後、本選へ出場する選手保護者へ本選の説明会を開催します。

この説明会では、参加料を収集します。本選の大会要項を各自で印刷し御参集ください。

※ 大会運営に関する如何なることについての申し立ては、クラブ代表者が申し出ることとする。

審判上の注意

審判は担当コート制にて行います。“**審判コート割り振り**”をご確認ください。
主審、線審、点審は大人（中学生以上）で対応してください。

1 はじめに

(1) 審判の練習について

大会を行うに審判の協力をいただかなくては、大会を開催することができません。
審判の協力をしていただくには、日頃から練習が必要です。主審をする際の審判用紙の記入を始め、試合を運ぶに声のかけ方、線審をする際のジャッジの仕方などの練習が必要です。
審判の練習は各クラブで行うようにお願いします。

(2) 審判資格を有する方は審判手帳を持参してください。

- ① 審判手帳には日付と大会名を各自で記入の上、大会本部席へ提出してください。
- ② 審判手帳に記入した日付と大会名を確認して捺印後、返却します。

2 令和5年度（財）日本バドミントン協会競技規則・大会運営規程・公認審判員規程、本大会「競技規程」を理解すること。

3 審判は担当コート制で行います。

- (1) 別表”**審判コート割り振り**”を参照ください。
- (2) **4名で主審 点審 線審×2**を行ってください。（中学生以上の大人で対応）
- (3) **本部左側に審判待機場所を設置しますので、1名が待機してください。**

4 審判への説明会

- (1) 行いません。競技規定 本大会ローカルルールに沿って進行をお願いいたします。

5 大会開催中の審判の流れ

- (1) **各クラブ審判担当者1名が本部席に行き進行係から審判用紙・シャトル等を受け取る。**
- (2) **選手控え席へ行き、選手と合流する。この時に必ず審判用紙に明記されている選手の本人確認を行う。**
- (3) **選手待機場所にて選手を確認する。**
- (4) **試合をするコートへ選手と一緒に移動し待機する。**
- (5) **試合を行う。**
- (6) **試合が終わったら、選手を観覧席にあるクラブ控え席に戻す。**
- (7) **主審は審判用紙をジャッジへ提出し、シャトル、筆記具を本部に返す。**

6 ワンミス

- (1) 試合前のワンミスは、主審が指示すること。
- (2) 主審は試合を始められることを確認したら、速やかに試合を開始すること。

競技規程

令和5年度（財）日本バドミントン協会競技規則・大会運営規程・公認審判員規程に準じ行い、ローカルルールを設ける。

本大会ローカルルール

- 1 スコアリングシステム （競技規則第7条、第1項、第5項、付録3）
 - (1) 全クラスの予選トーナメントベスト8までは、21ポイント1ゲームで行う。
 - (2) A、Bクラス予選トーナメント準々決勝・準決勝・決勝は、21ポイント3ゲーム（オフィシャルルール）で行う。
 - (3) Cクラス予選トーナメントベスト8までは、21ポイント1ゲームで行う。
 - (4) Cクラス予選トーナメント準々決勝・準決勝・決勝は、15ポイント3ゲーム（本戦オフィシャルルール）で行う。
 - (5) A、Bクラス決勝トーナメントは、21ポイント3ゲーム（オフィシャルルール）で行う。
 - (6) Cクラス決勝トーナメントは、15ポイント3ゲーム（本戦オフィシャルルール）で行う。
 - (7) 3位決定戦は21ポイント1ゲームで行う。
 - (8) A、Bクラスの学年ごとの5位決定リーグは21ポイント1ゲームで行う。
 - (9) 21点マッチの試合のスコアが29点オールになった場合には、30点目を得点したサイドがそのゲームでの勝者となる。
 - (10) Cクラス準決勝以降の試合のスコアが24点オールになった場合には、25点目を得点したサイドがそのゲームでの勝者となる。

- 2 インターバル（競技規則第16条第2項）
 - (1) すべてのゲーム中に、一方のサイドのスコアが11点になったとき、60秒を超えないインターバルを認める。
 - (2) 第1ゲームと第2ゲームの間、第2ゲームと第3ゲームの間に120秒を超えないインターバルを認める。

- 3 指導者からのアドバイス（競技規則第16条第5項）
 - (1) インプレー中のアドバイスは禁止とする。
 - (2) 試合の進行を止めるようなアドバイスは禁止とする。
 - (3) コーチ席で大きな声を発することは禁止とする。
 - (4) 観覧席から選手へ対するアドバイスは禁止とする。

- 4 プレーの遅延（競技規則第16条第4項）
 - (1) 選手は試合進行を遅らせるような行動をした時は、審判がイエローカードを出し警告をします。
 - ① 2回出たらフォルトとします。
 - ② 審判は、この点についてよく見て下さい。
 - (2) 選手は、シャトル交換・汗拭き・給水等をする時は、必ず審判の許可を得ること。
 - ① もし、選手が勝手に行った時は、イエローカードを出し警告をします。

- 5 順位決定（3位および5位決定）について
次大会以降へのシード権付与を明確にするため、A・Bクラス各学年の3位および5位決定戦を行います。

- 6 異議の申し立て（大会運営規程第6章第33～36条）
本大会における如何なることへの異議がある場合は、クラブ代表者が申し出ることとする。

- 7 試合をする選手・監督・コーチ・審判要員・大会役員以外の方は、アリーナ内への出入りを禁止します。

審判お手伝いのコート割り振り

コートNO	審判担当					
1	池田	池田	池田	池田	池田	池田
2	大垣市	大垣市	大垣市	大垣市	本巣	本巣
3	各務原	各務原	各務原	各務原	柳津	柳津
4	大垣北	大垣北	大垣北	大垣北	大垣安井	大垣安井
5	大垣東	大垣東	大垣東	大垣東	多治見	多治見
6	真正	真正	真正	羽島	羽島	羽島
7	大垣静里	大垣静里	大垣静里	高山	高山	高山
8	垂井JSC	垂井JSC	垂井JSC	郡上	郡上	郡上
9	岐阜市	岐阜市	岐阜市	STAYGOLD	STAYGOLD	STAYGOLD
10	垂井	垂井	大垣中川	大垣中川	神戸	神戸

チーム名	人数
池田町バドミントン少年団	6人
大垣市BSS	4人
各務原ジュニアバドミントンクラブ	4人
大垣北バドミントン少年団	4人
大垣東バドミントン少年団	4人
真正ジュニアバドミントンスポーツ少年団	3人
羽島クラブ	3人
大垣静里バドミントン少年団	3人
高山ジュニアバドミントンクラブ	3人
垂井JSC	3人
郡上八幡Jr.バドミントンクラブ	3人
岐阜市BBC	3人
STAYGOLD	3人
本巣JBC	2人
柳津バドミントンクラブ	2人
大垣安井バドミントン少年団	2人
多治見ジュニアバドミントンクラブ	2人
垂井ジュニアバドミントンクラブ	2人
大垣中川バドミントン少年団	2人
神戸町バドミントン少年団	2人
	60人

コートの配置

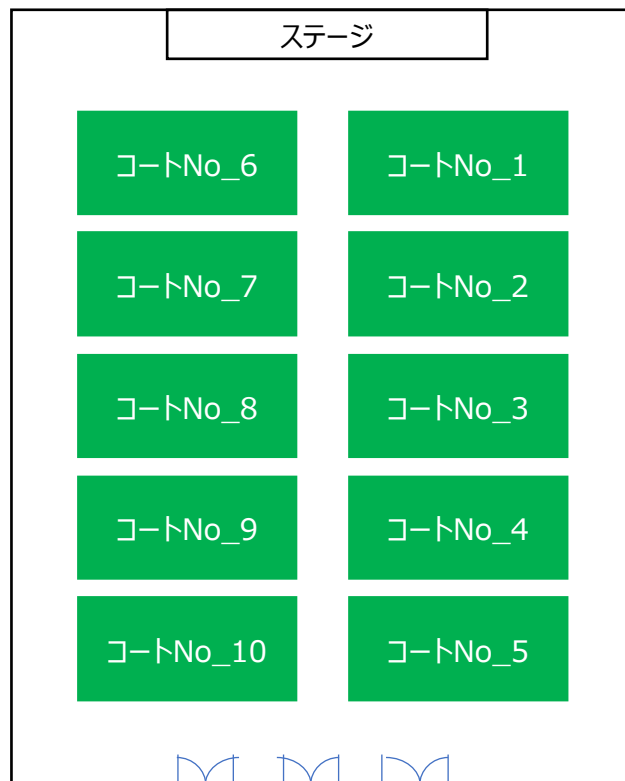

審判説明会はありません。

コート1面を複数の団体で担っていただきます。途中でメンバーが入れ替わる団体は、協同の団体の方とお打ち合わせの上 欠員の出ないようお願いいたします。

選手の動線について

今大会は試合前の選手の招集場所をアリーナ2階席【入って右手】に設けます。

- ① 招集がかかります
- ② コールがかかりましたら東階段を下りてアリーナに入場します。
- ③ 選手待機場所で審判さんと合流します。審判帯同で、コートに移動します。
- ④ 試合後は本部席横から退場

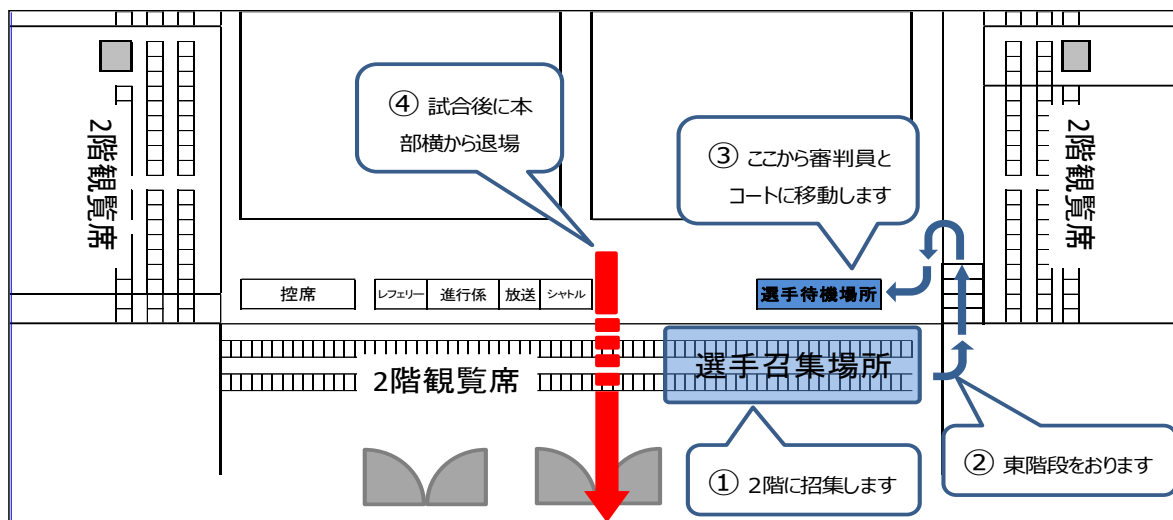

大会日程
1日目:5月20日(土)

	5月20日
	1日目
6年女子	64
5年女子	82
4年女子	55
3年女子	28
2年女子	
1年女子	
6年男子	42
5年男子	17
4年男子	26
3年男子	13
2年男子	
1年男子	

1日目:試合進行表(1)

NO	種別	回戦	試合番号	試合数
1	6年女子	1回戦	1 ~ 8	8
2	5年女子	1回戦	1 ~ 26	26
3	4年女子	1回戦	1 ~ 31	31
4	3年女子	1回戦	1 ~ 4	4
5	6年男子	1回戦	1 ~ 18	18
6	6年女子	2回戦	9 ~ 40	32
7	5年女子	2回戦	27 ~ 58	32
8	4年女子	2回戦	32 ~ 47	16
9	3年女子	2回戦	5 ~ 20	16
10	6年男子	2回戦	19 ~ 34	16
11	5年男子	1回戦	1 ~ 9	9
12	4年男子	1回戦	1 ~ 2	2
13	3年男子	1回戦	1 ~ 5	5

1日目:試合進行表(2)

NO	種別	回戦	試合番号	試合数
14	6年女子	3回戦	41 ~ 56	16
15	5年女子	3回戦	59 ~ 74	16
16	4年女子	3回戦	48 ~ 55	8
17	3年女子	3回戦	21 ~ 28	8
18	6年男子	3回戦	35 ~ 42	8
19	5年男子	2回戦	10 ~ 17	8
20	4年男子	2回戦	3 ~ 18	16
21	3年男子	2回戦	6 ~ 13	8
22	6年女子	4回戦	57 ~ 64	8
23	5年女子	4回戦	75 ~ 82	8
24	4年男子	3回戦	19 ~ 26	8

327

大会日程
2日目:5月27日(土)

	5月27日
	2日目
6年女子	14
5年女子	86
4年女子	59
3年女子	32
2年女子	14
1年女子	
6年男子	42
5年男子	17
4年男子	30
3年男子	17
2年男子	5
1年男子	
Cクラス女子決定	1
Cクラス男子決定	1
Bクラス女子決定	1
Bクラス男子決定	1
Aクラス女子決定	1
Aクラス男子決定	1

2日目:試合進行表(1)

NO	種別	回戦	試合番号	試合数
1	2年女子	1回戦	1 ~ 6	6
2	2年男子	1回戦	1 ~ 5	5
3	2年女子	2回戦	7 ~ 14	8
4	3年女子	4回戦 準々決勝	29 ~ 32	4
5	4年女子	4回戦 準々決勝	56 ~ 59	4
6	3年男子	3回戦 準々決勝	14 ~ 17	4
7	4年男子	4回戦 準々決勝	27 ~ 30	4
8	5年女子	5回戦 準々決勝	83 ~ 86	4
9	6年女子	5回戦 準々決勝	65 ~ 68	4
10	5年男子	3回戦 準々決勝	18 ~ 21	4
11	6年男子	4回戦 準々決勝	43 ~ 46	4
12	1年女子	1回戦 準々決勝	1 ~ 2	2
13	2年女子	3回戦 準々決勝	15 ~ 18	4
14	1年男子	1回戦 準々決勝	1 ~ 4	4
15	2年男子	2回戦 準々決勝	6 ~ 9	4

2日目:試合進行表(2) 5・10コート

NO	種別	回戦	試合番号	試合数
1	1年女子	2回戦 準決勝	3 ~ 4	2
2	2年女子	4回戦 準決勝	19 ~ 20	2
3	1年男子	2回戦 準決勝	5 ~ 6	2
4	2年男子	3回戦 準決勝	10 ~ 11	2
5	1年女子	3回戦 決勝	5	1
6	2年女子	5回戦 決勝	21	1
7	1年男子	3回戦 決勝	7	1
8	2年男子	4回戦 決勝	12	1
9	Cクラス女子	決定戦	1	1
10	Cクラス男子	決定戦	1	1

322

2日目:試合進行表(3) 1・2コート

NO	種別	回戦	試合番号	試合数
1	3年女子	5決①	37 ~ 38	2
2	4年女子	5決①	64 ~ 65	2
3	5年女子	5決①	91 ~ 92	2
4	6年女子	5決①	73 ~ 74	2
5	3年女子	5決②	39 ~ 40	2
6	4年女子	5決②	66 ~ 67	2
7	5年女子	5決②	93 ~ 94	2
8	6年女子	5決②	75 ~ 76	2
9	3年女子	5決③	41 ~ 42	2
10	4年女子	5決③	68 ~ 69	2
11	5年女子	5決③	95 ~ 96	2
12	6年女子	5決③	77 ~ 78	2
13	3年女子	3決	36	1
14	4年女子	3決	63	1
15	5年女子	3決	90	1
16	6年女子	3決	72	1
17	1年女子	3決	6	1
18	2年女子	3決	22	1

2日目:試合進行表(4) 6・7コート

NO	種別	回戦	試合番号	試合数
1	3年男子	5決①	22 ~ 23	2
2	4年男子	5決①	35 ~ 36	2
3	5年男子	5決①	26 ~ 27	2
4	6年男子	5決①	51 ~ 52	2
5	3年男子	5決②	24 ~ 25	2
6	4年男子	5決②	37 ~ 38	2
7	5年男子	5決②	28 ~ 29	2
8	6年男子	5決②	53 ~ 54	2
9	3年男子	5決③	26 ~ 27	2
10	4年男子	5決③	39 ~ 40	2
11	5年男子	5決③	30 ~ 31	2
12	6年男子	5決③	55 ~ 56	2
13	3年男子	3決	21	1
14	4年男子	3決	34	1
15	5年男子	3決	25	1
16	6年男子	3決	50	1
17	1年男子	3決	8	1
18	2年男子	3決	13	1

2日目:試合進行表(5) 3・4コート

NO	種別	回戦	試合番号	試合数
1	3年女子	5回戦 準決勝	33 ~ 34	2
2	3年男子	4回戦 準決勝	18 ~ 19	2
3	5年女子	6回戦 準決勝	87 ~ 88	2
4	5年男子	4回戦 準決勝	22 ~ 23	2
5	3年女子	6回戦 決勝	35	1
6	4年女子	6回戦 決勝	62	1
7	5年女子	7回戦 決勝	89	1
8	6年女子	7回戦 決勝	71	1
9	Aクラス女子	決定戦	1	1
10	Bクラス女子	決定戦	1	1

2日目:試合進行表(6) 8・9コート

NO	種別	回戦	試合番号	試合数
1	4年女子	5回戦 準決勝	60 ~ 61	2
2	4年男子	5回戦 準決勝	31 ~ 32	2
3	6年女子	6回戦 準決勝	69 ~ 70	2
4	6年男子	5回戦 準決勝	47 ~ 48	2
5	3年男子	5回戦 決勝	20	1
6	4年男子	6回戦 決勝	33	1
7	5年男子	5回戦 決勝	24	1
8	6年男子	6回戦 決勝	49	1
9	Aクラス男子	決定戦	1	1
10	Bクラス男子	決定戦	1	1

5月20日(土)タイムテーブル

	1		コートNO	2		コートNO	3		コートNO	4		コートNO	5		コートNO	
9:00	1	6女	1	①	6女	2	②	6女	3	③	6女	4	④	6女	5	⑤
	2	5女	3		5女	4		5女	5		5女	6		5女	7	
	3	5女	13		5女	14		5女	15		5女	16		5女	17	
	4	5女	23		5女	24		5女	25		5女	26		4女	1	
10:00	5	4女	7		4女	8		4女	9		4女	10		4女	11	
	6	4女	17		4女	18		4女	19		4女	20		4女	21	
	7	4女	27		4女	28		4女	29		4女	30		4女	31	
	8	6男	2		6男	3		6男	4		6男	5		6男	6	
11:00	9	6男	12		6男	13		6男	14		6男	15		6男	16	
	10	6女	12		6女	13		6女	14		6女	15		6女	16	
	11	6女	22		6女	23		6女	24		6女	25		6女	26	
	12	6女	32		6女	33		6女	34		6女	35		6女	36	
12:00	13	5女	28		5女	29		5女	30		5女	31		5女	32	
	14	5女	38		5女	39		5女	40		5女	41		5女	42	
	15	5女	48		5女	49		5女	50		5女	51		5女	52	
	16	5女	58		4女	32		4女	33		4女	34		4女	35	
13:00	17	4女	41		4女	42		4女	43		4女	44		4女	45	
	18	3女	8		3女	9		3女	10		3女	11		3女	12	
	19	3女	18		3女	19		3女	20		6男	19		6男	20	
	20	6男	26		6男	27		6男	28		6男	29		6男	30	
14:00	21	5男	2		5男	3		5男	4		5男	5		5男	6	
	22	3男	1		3男	2		3男	3		3男	4		3男	5	
	23	6女	46		6女	47		6女	48		6女	49		6女	50	
	24	6女	56		5女	59		5女	60		5女	61		5女	62	
15:00	25	5女	68		5女	69		5女	70		5女	71		5女	72	
	26	4女	51		4女	52		4女	53		4女	54		4女	55	
	27	3女	26		3女	27		3女	28		6男	35		6男	36	
	28	6男	42		5男	10		5男	11		5男	12		5男	13	
16:00	29	4男	4		4男	5		4男	6		4男	7		4男	8	
	30	4男	14		4男	15		4男	16		4男	17		4男	18	
	31	3男	11		3男	12		3男	13		6女	57		6女	58	
	32	6女	64		5女	75		5女	76		5女	77		5女	78	
17:00	33	4男	20		4男	21		4男	22		4男	23		4男	24	

6		コートNO	7		コートNO	8		コートNO	9		コートNO	10		コートNO	
6女	6	⑥	6女	7	⑦	6女	8	⑧	5女	1	⑨	5女	2	⑩	9:00
5女	8		5女	9		5女	10		5女	11		5女	12		
5女	18		5女	19		5女	20		5女	21		5女	22		
4女	2		4女	3		4女	4		4女	5		4女	6		
4女	12		4女	13		4女	14		4女	15		4女	16		10:00
4女	22		4女	23		4女	24		4女	25		4女	26		
3女	1		3女	2		3女	3		3女	4		6男	1		
6男	7		6男	8		6男	9		6男	10		6男	11		
6男	17		6男	18		6女	9		6女	10		6女	11		11:00
6女	17		6女	18		6女	19		6女	20		6女	21		
6女	27		6女	28		6女	29		6女	30		6女	31		
6女	37		6女	38		6女	39		6女	40		5女	27		
5女	33		5女	34		5女	35		5女	36		5女	37		12:00
5女	43		5女	44		5女	45		5女	46		5女	47		
5女	53		5女	54		5女	55		5女	56		5女	57		
4女	36		4女	37		4女	38		4女	39		4女	40		
4女	46		4女	47		3女	5		3女	6		3女	7		13:00
3女	13		3女	14		3女	15		3女	16		3女	17		
6男	21		6男	22		6男	23		6男	24		6男	25		
6男	31		6男	32		6男	33		6男	34		5男	1		
5男	7		5男	8		5男	9		4男	1		4男	2		14:00
6女	41		6女	42		6女	43		6女	44		6女	45		
6女	51		6女	52		6女	53		6女	54		6女	55		
5女	63		5女	64		5女	65		5女	66		5女	67		
5女	73		5女	74		4女	48		4女	49		4女	50		15:00
3女	21		3女	22		3女	23		3女	24		3女	25		
6男	37		6男	38		6男	39		6男	40		6男	41		
5男	14		5男	15		5男	16		5男	17		4男	3		
4男	9		4男	10		4男	11		4男	12		4男	13		16:00
3男	6		3男	7		3男	8		3男	9		3男	10		
6女	59		6女	60		6女	61		6女	62		6女	63		
5女	79		5女	80		5女	81		5女	82		4男	19		
4男	25		4男	26											17:00

6			コートNO			7			コートNO			8			コートNO			9			コートNO			10			コートNO			
2女	6	⑥	2男	1	⑦	2男	2	⑧	2男	3	⑨	2男	4	⑩				9:00												
2女	11		2女	12		2女	13		2女	14																				
4女	57	準々	4女	58	準々	4女	59	準々	3男	14	準々	3男	15	準々				9:30												
4男	30	準々	5女	83	準々	5女	84	準々	5女	85	準々	5女	86	準々																
5男	19	準々	5男	20	準々	5男	21	準々	6男	43	準々	6男	44	準々				10:00												
2女	16	準々	2女	17	準々	2女	18	準々	1男	1	準々	1男	2	準々																
2男	9	準々													10:30															

⑥					⑦					⑧					⑨					⑩					
21P × 1G										21P × 3G										15P × 3G					
3男	22	5決	3男	23	5決	4女	60	準決	4女	61	準決	1女	4	準決				11:00							
4男	35	5決	4男	36	5決																				
5男	26	5決	5男	27	5決	4男	31	準決	4男	32	準決	2女	20	準決				11:30							
6男	51	5決	6男	52	5決																				
3男	24	5決	3男	25	5決	6女	69	準決	6女	70	準決	1男	6	準決				12:00							
4男	37	5決	4男	38	5決																				
5男	28	5決	5男	29	5決	6男	47	準決	6男	48	準決	2男	11	準決				12:30							
6男	53	5決	6男	54	5決																				
3男	26	5決	3男	27	5決	3男	20	決勝	4男	33	決勝	2女	21	決勝				13:00							
4男	39	5決	4男	40	5決																				
5男	30	5決	5男	31	5決	5男	24	決勝	6男	49	決勝	2男	12	決勝				13:30							
6男	55	5決	6男	56	5決																				
3男	21	3決	4男	34	3決	A男	1	決定	B男	1	決定	C男	1	決定				14:00							
5男	25	3決	6男	50	3決																				
1男	8	3決	2男	13	3決																				

6年生女子 (1)

1回戦 ~ 準決勝

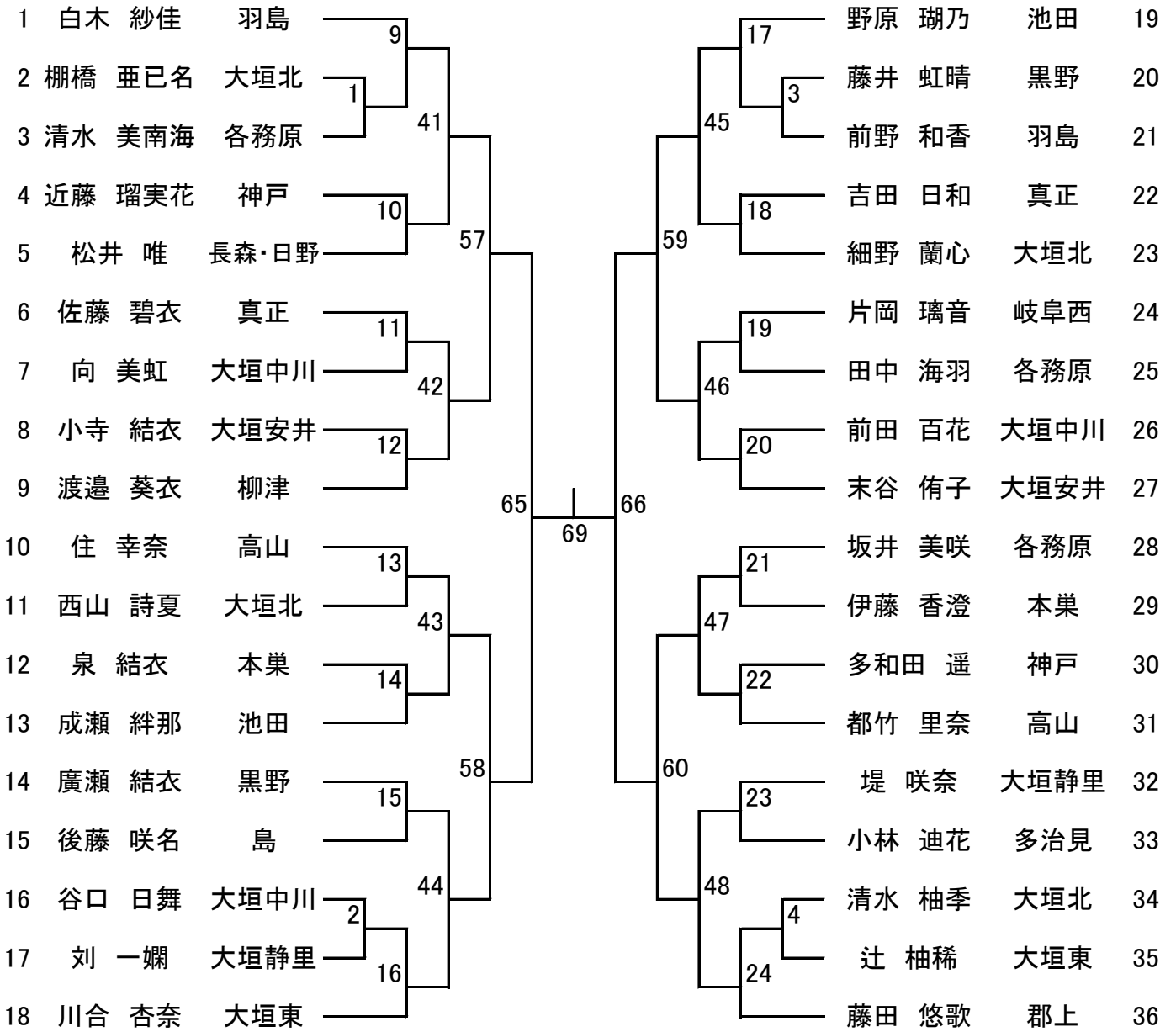

決勝

69 の勝者

70 の勝者

71

3位決定

69 の敗者

70 の敗者

72

6年生女子(2)

1回戦 ~ 準決勝

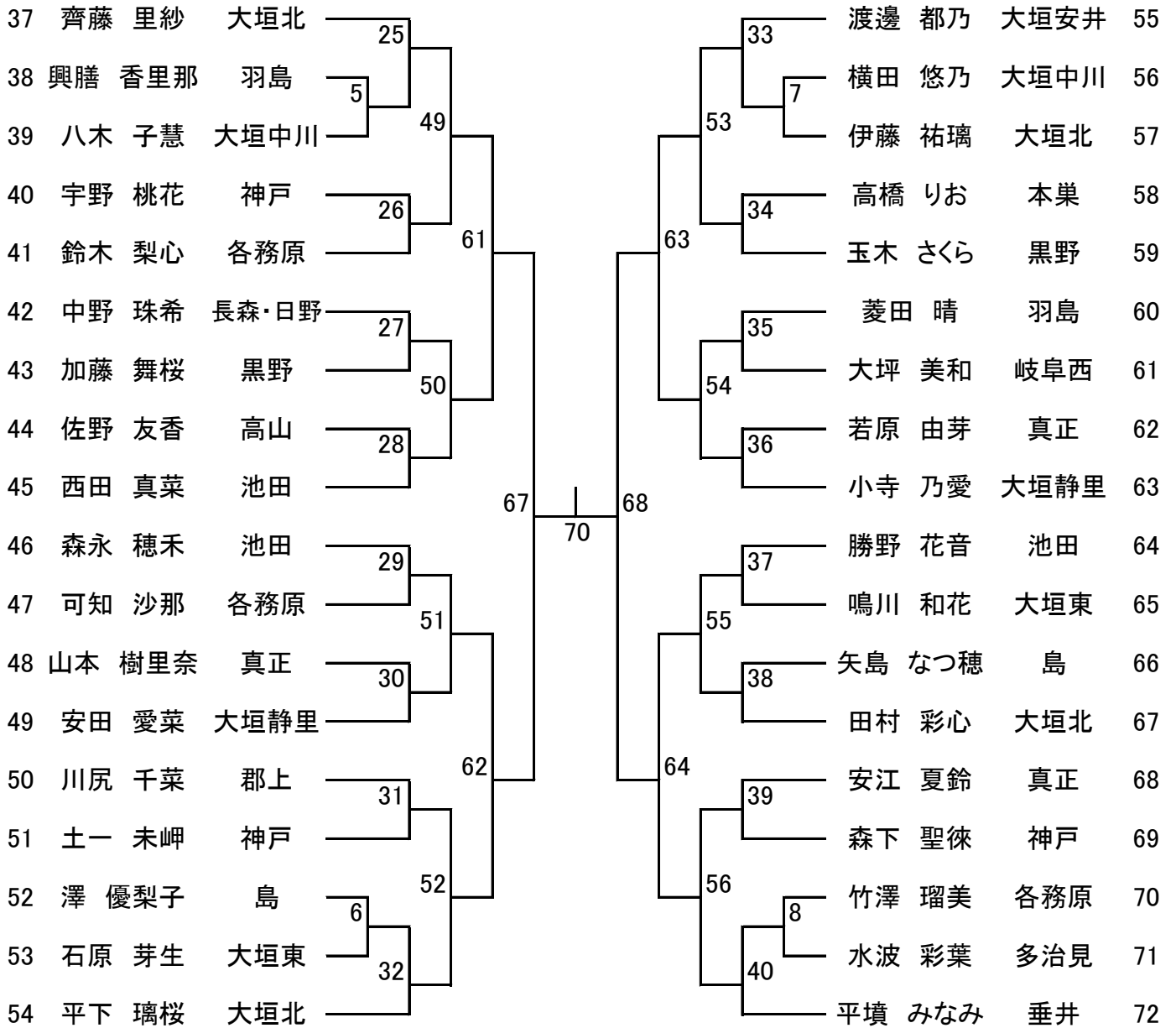

5位決定リーグ		A	B	C	D	結果
A	65の敗者		77	75	73	
B	66の敗者	77		74	76	
C	67の敗者	75	74		78	
D	68の敗者	73	76	78		

5年生女子 (1)

1回戦 ~ 準決勝

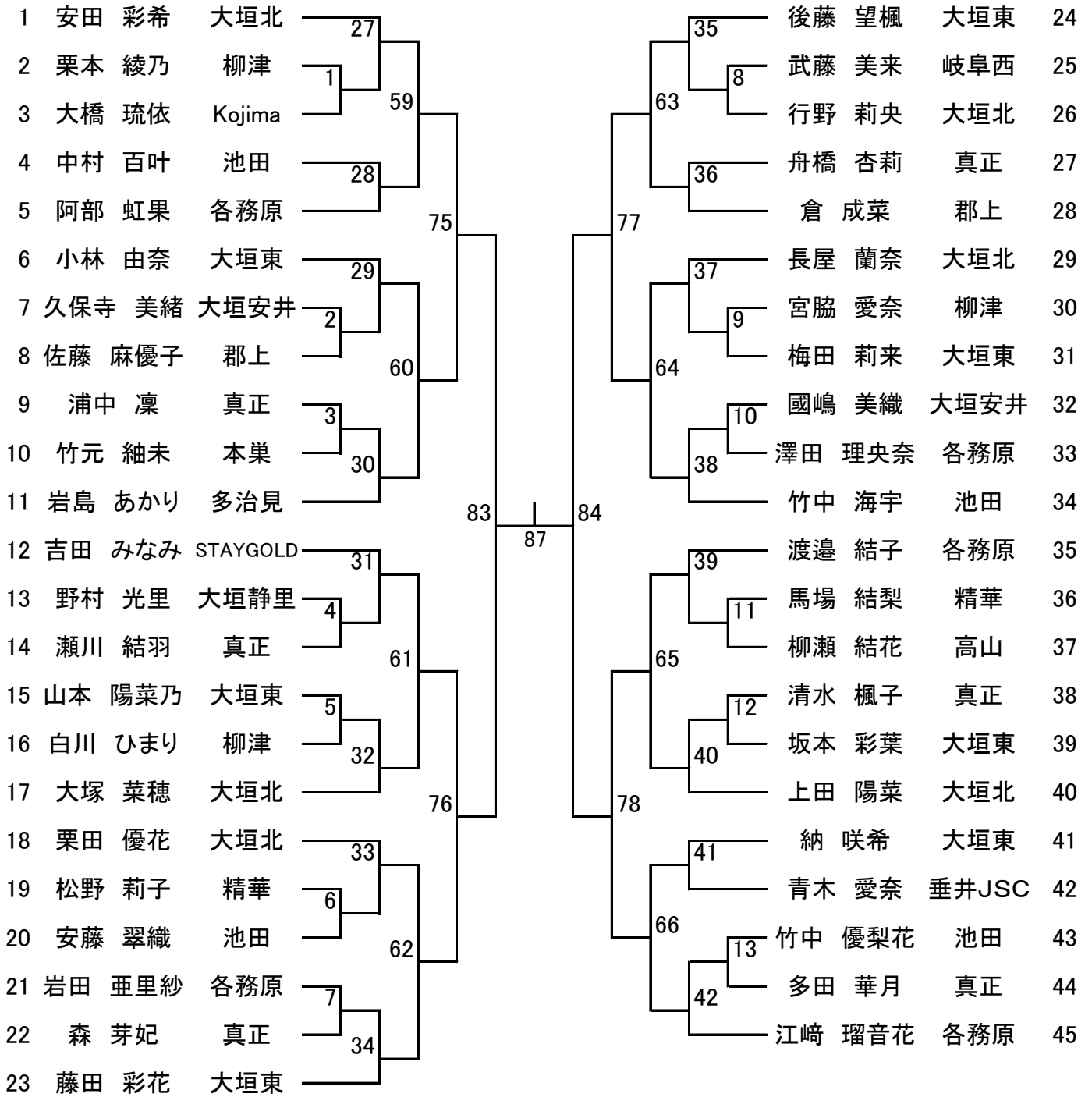

5年生女子 (3)

決勝

87 の勝者

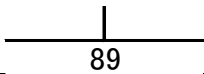

88 の勝者

89

3位決定

87 の敗者

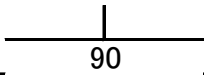

88 の敗者

90

5年生女子 (2)

1回戦 ~ 準決勝

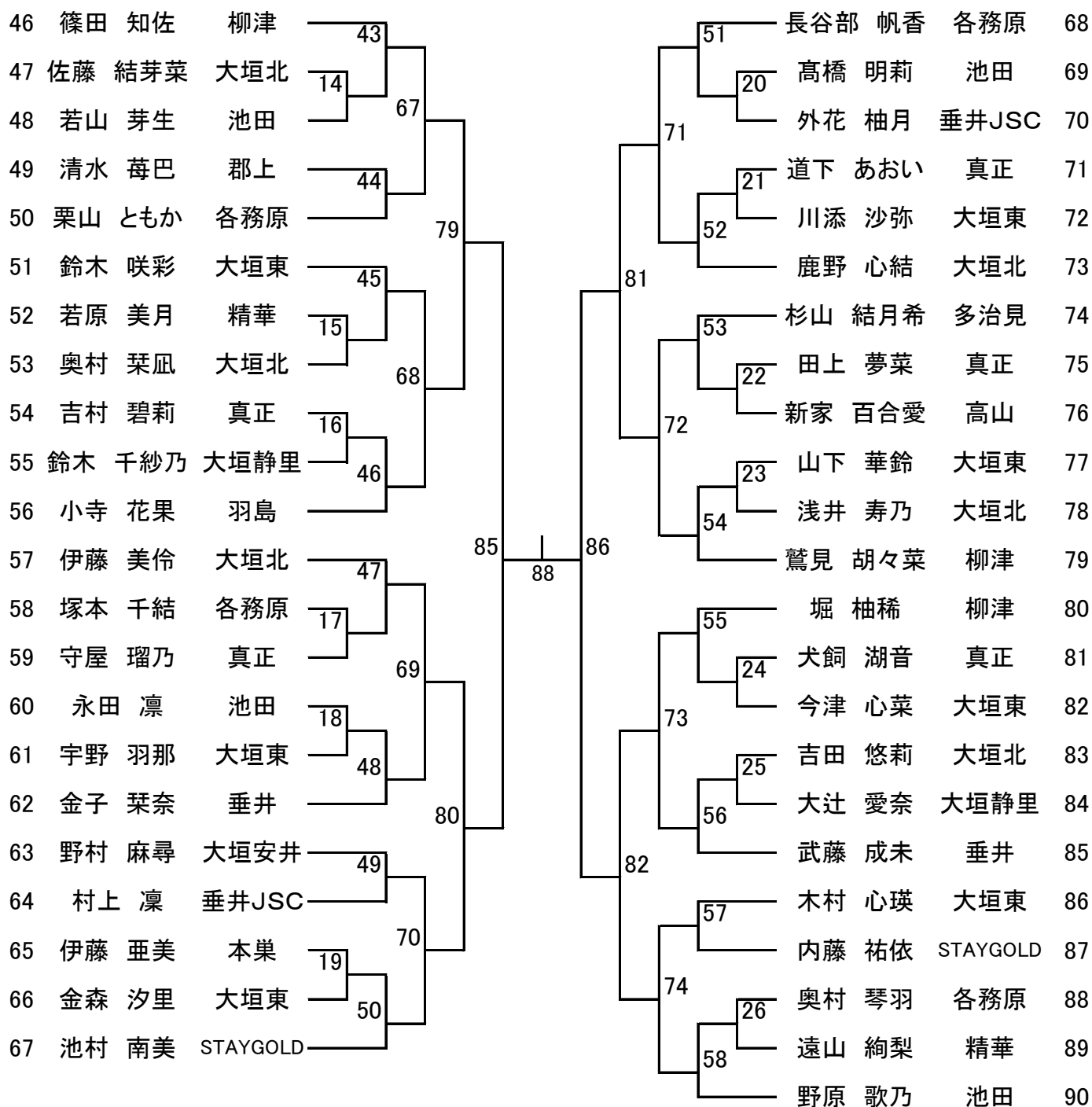

5位決定リーグ		A	B	C	D	結果
A	83の敗者	/	95	93	91	
B	84の敗者	95	/	92	94	
C	85の敗者	93	92	/	96	
D	86の敗者	91	94	96	/	

4年生女子 (1)

1回戦 ~ 準決勝

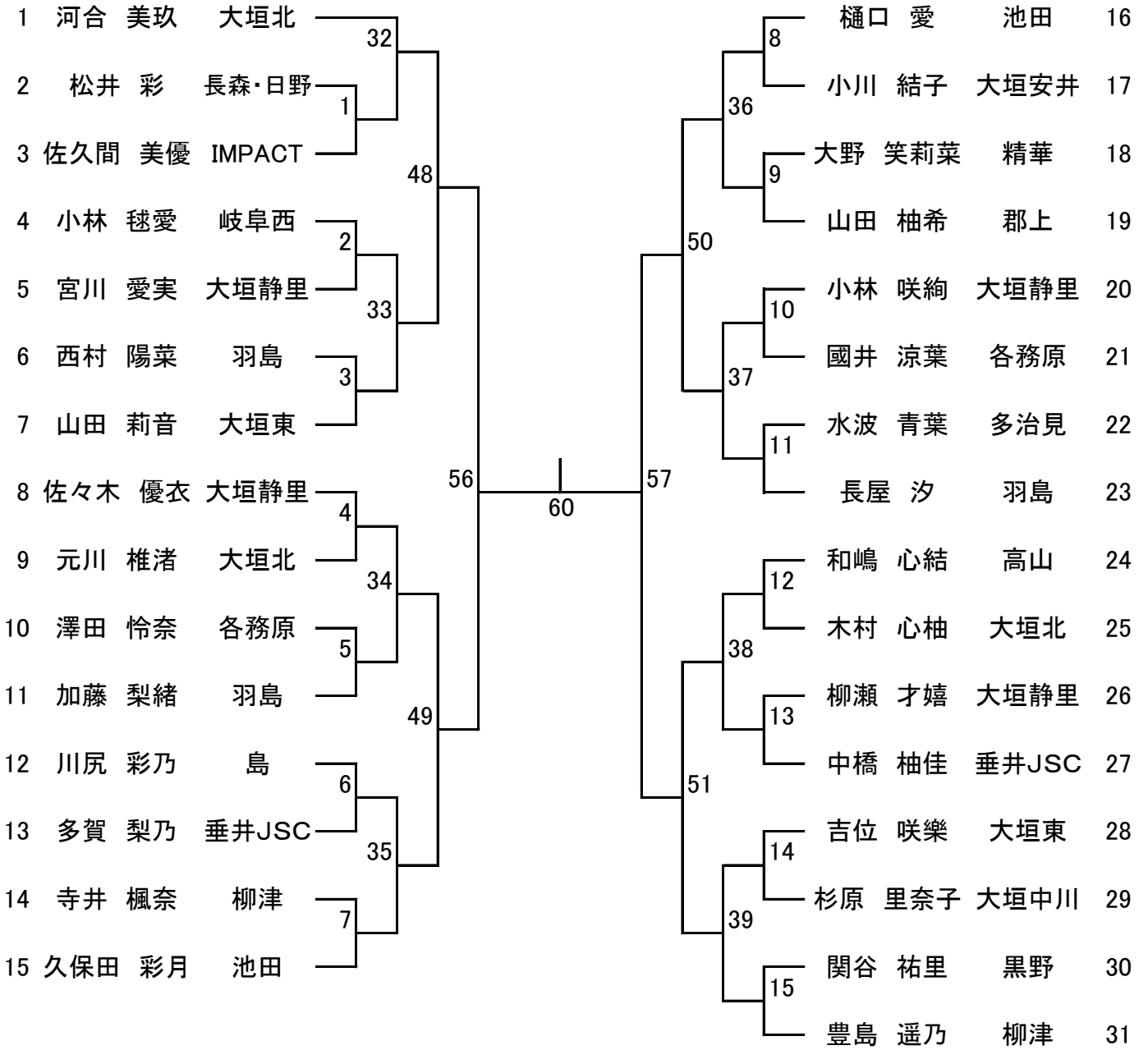

4年生女子 (3)

決勝

60 の勝者



61 の勝者

3位決定

60 の敗者

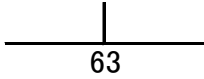

61 の敗者

4年生女子 (2)

1回戦 ~ 準決勝

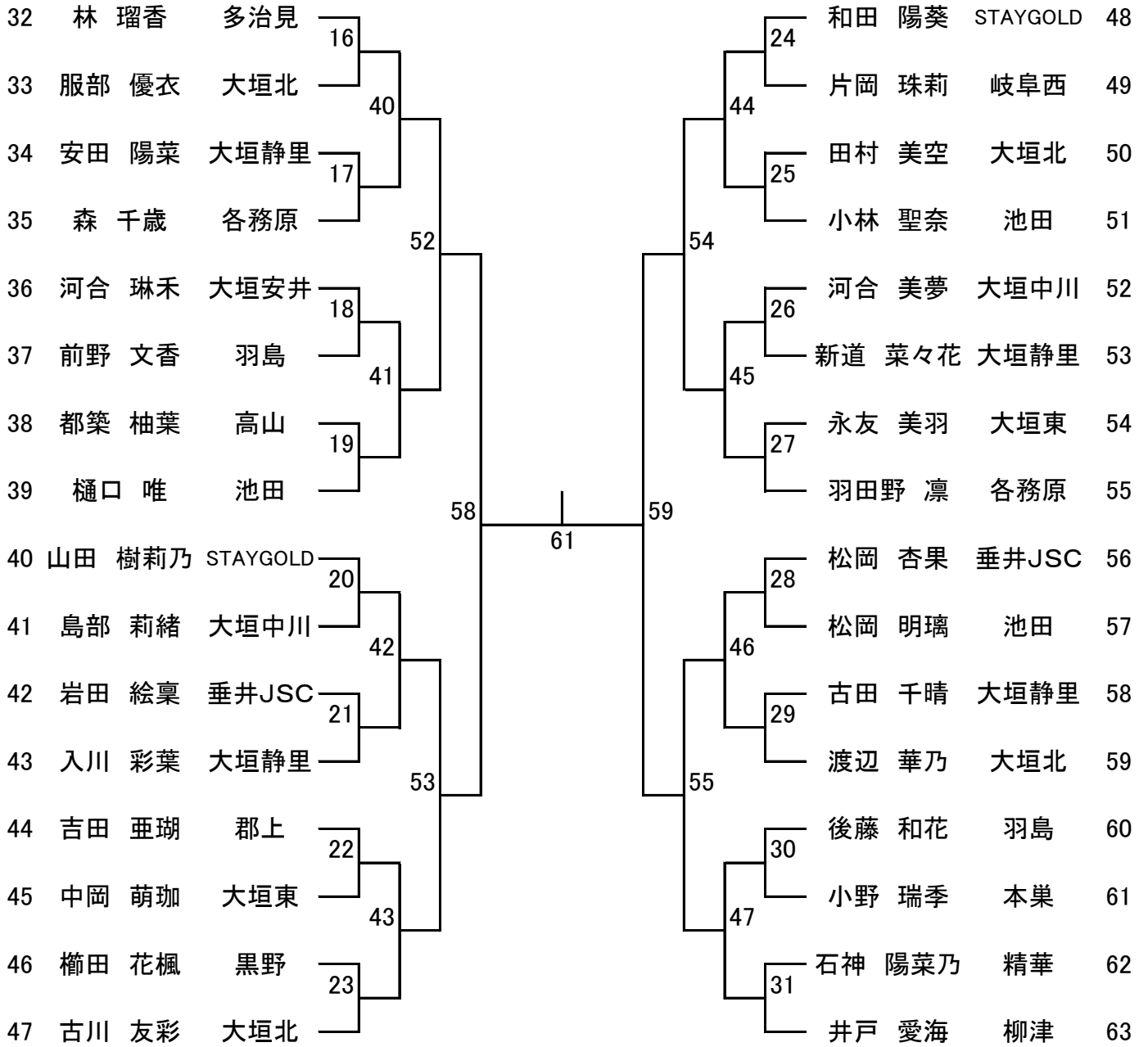

5位決定リーグ		A	B	C	D	結果
A	56の敗者		68	66	64	
B	57の敗者	68		65	67	
C	58の敗者	66	65		69	
D	59の敗者	64	67	69		

3年生女子

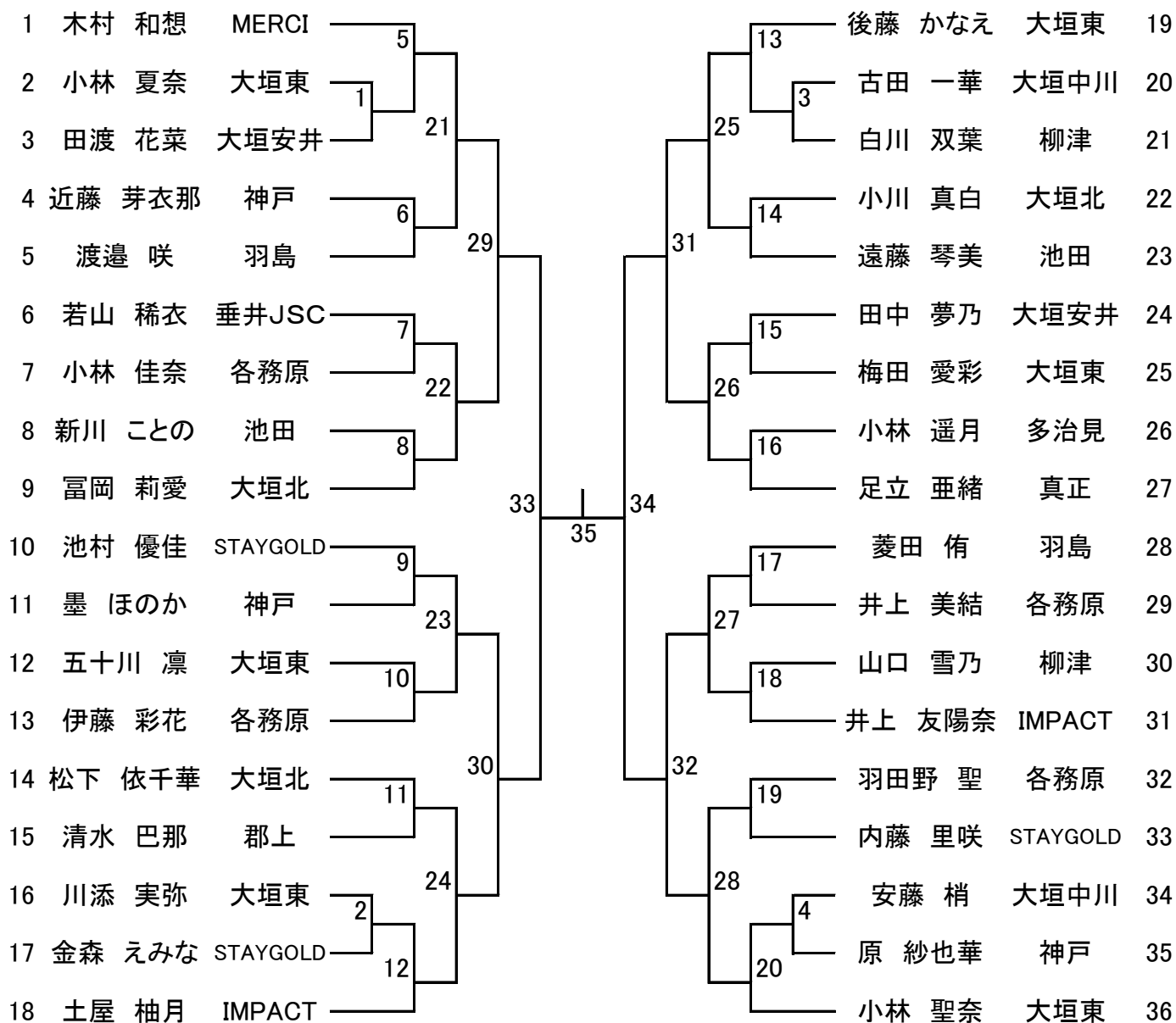

3位決定

33の敗者

36

34の敗者

5位決定リーグ		A	B	C	D	結果
A	29の敗者		41	39	37	
B	30の敗者	41		38	40	
C	31の敗者	39	38		42	
D	32の敗者	37	40	42		

2年生女子

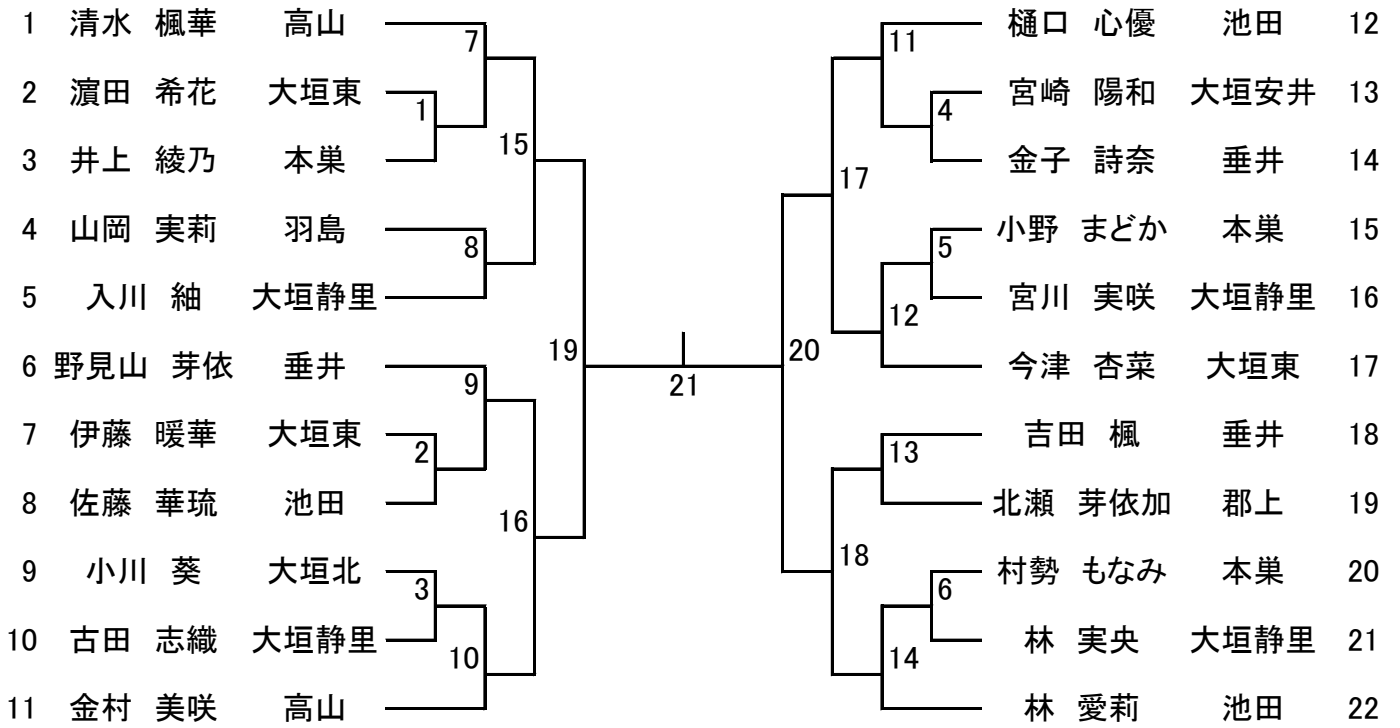

3位決定

19の敗者

22

20の敗者

1年生女子

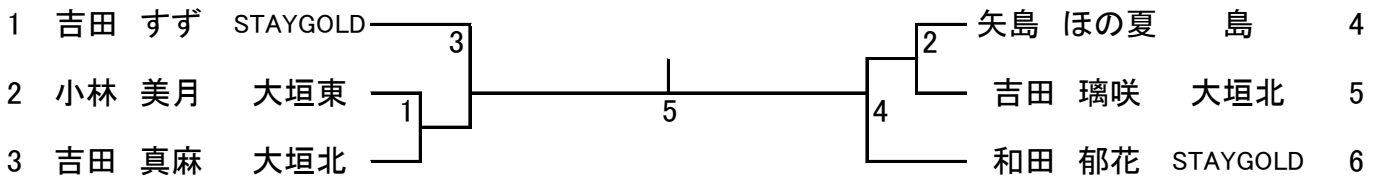

3位決定

3の敗者

6

4の敗者

6年生男子

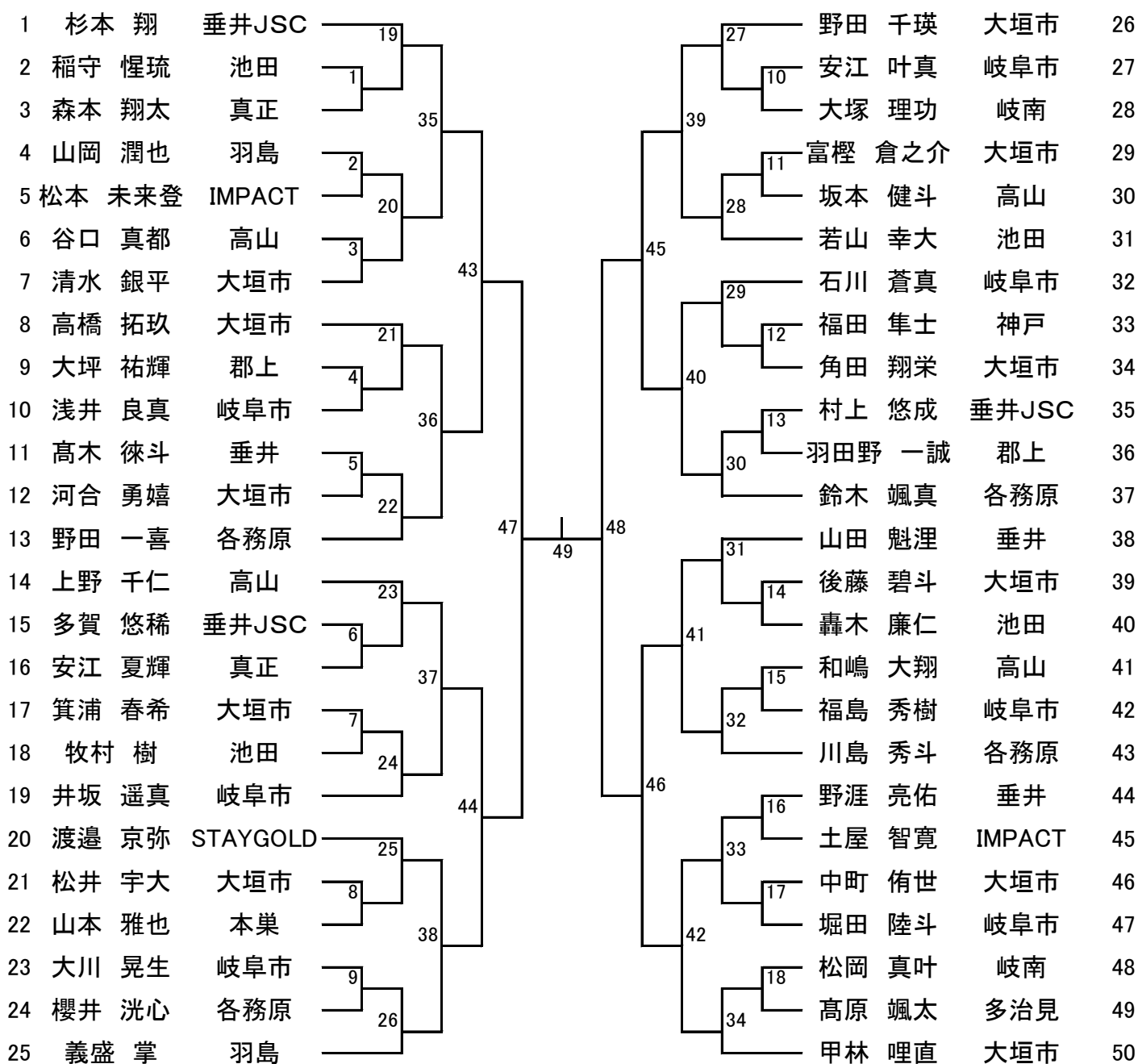

3位決定

47の敗者

48の敗者

50

5位決定リーグ		A	B	C	D	結果
A	43の敗者		55	53	51	
B	44の敗者	55		52	54	
C	45の敗者	53	52		56	
D	46の敗者	51	54	56		

5年生男子

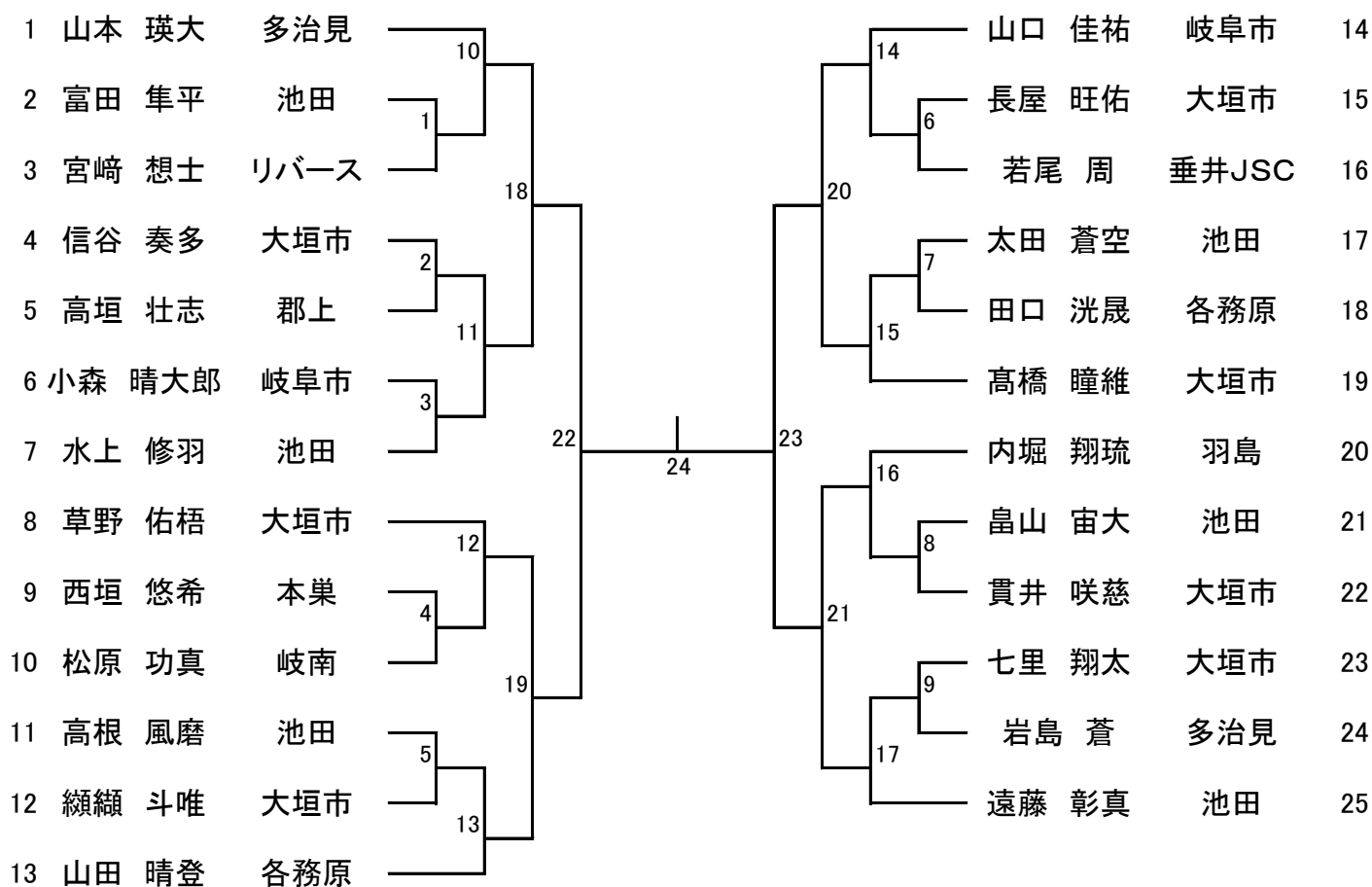

3位決定

22の敗者

25

23の敗者

5位決定リーグ		A	B	C	D	結果
A	18の敗者		30	28	26	
B	19の敗者	30		27	29	
C	20の敗者	28	27		31	
D	21の敗者	26	29	31		

4年生男子

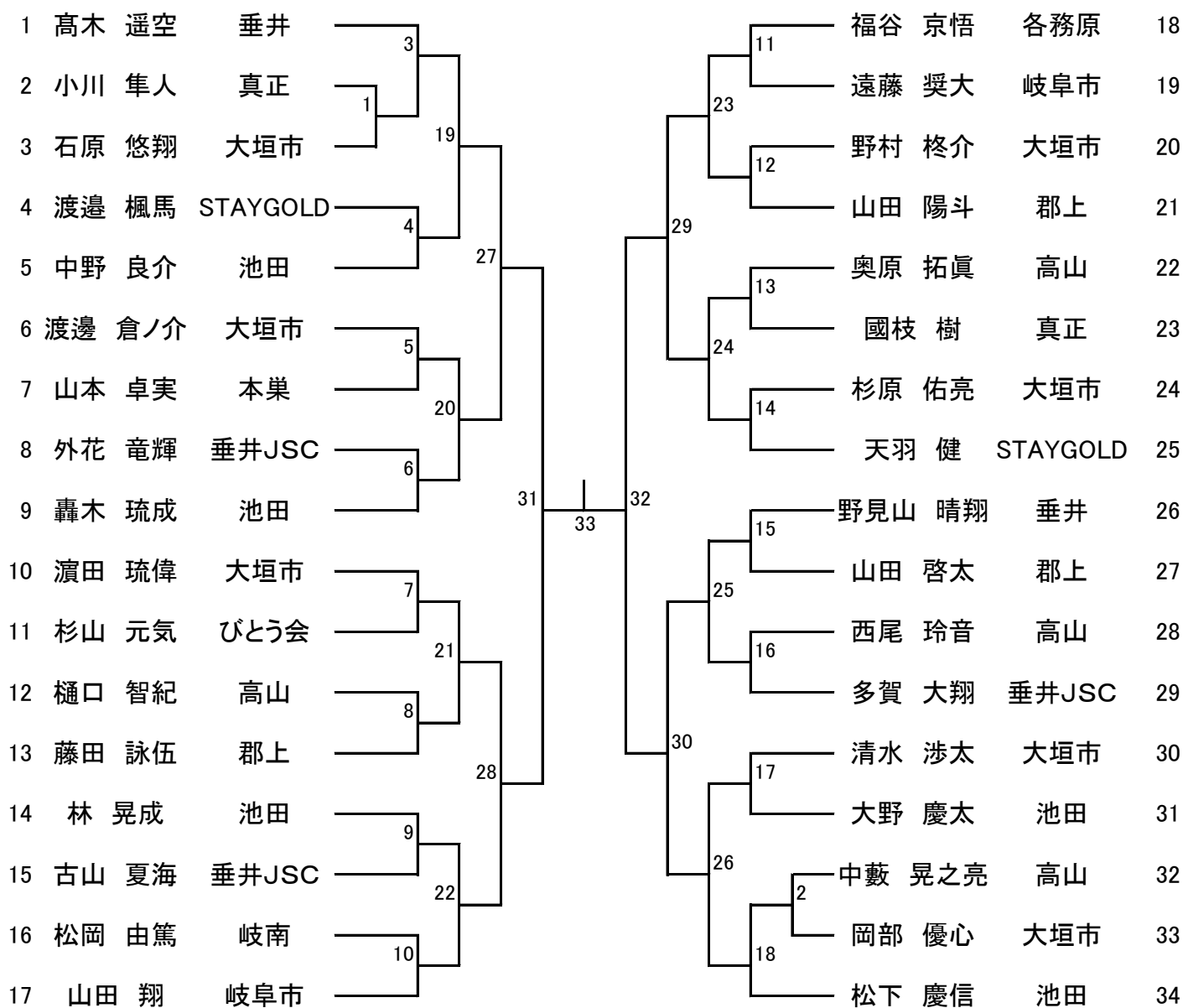

3位決定

31の敗者

32の敗者

34

5位決定リーグ		A	B	C	D	結果
A	27の敗者		39	37	35	
B	28の敗者	39		36	38	
C	29の敗者	37	36		40	
D	30の敗者	35	38	40		

3年生男子

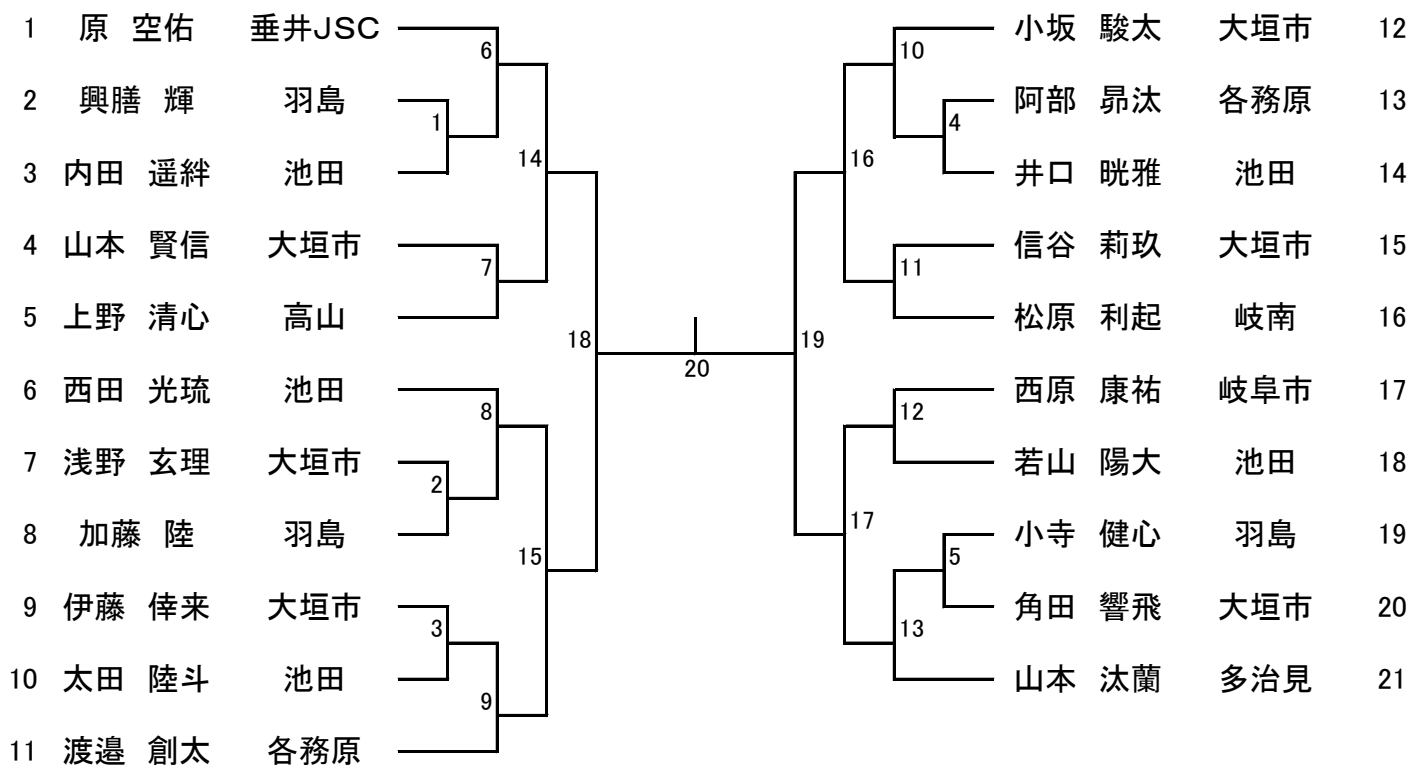

3位決定

18の敗者

19の敗者

21

5位決定リーグ		A	B	C	D	結果
A	14の敗者		26	24	22	
B	15の敗者	26		23	25	
C	16の敗者	24	23		27	
D	17の敗者	22	25	27		

2年生男子

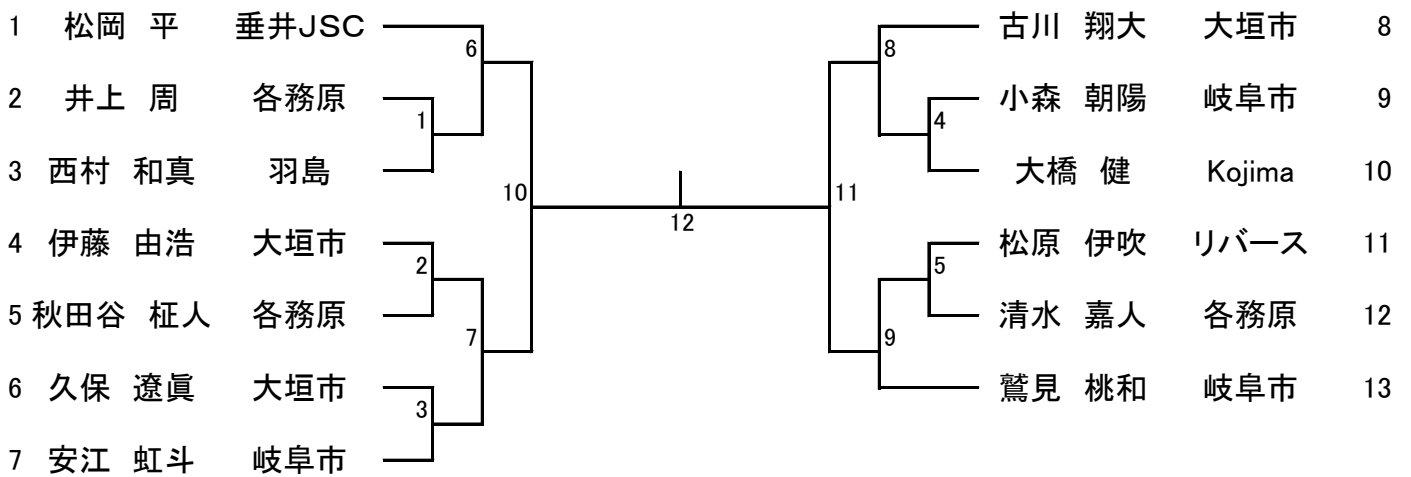

3位決定

10の敗者

13

11の敗者

1年生男子

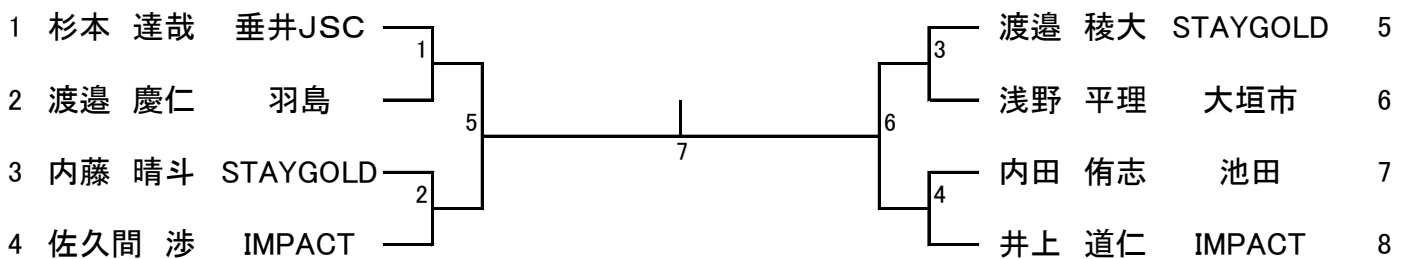

3位決定

5の敗者

8

6の敗者

Aクラス男子決勝

6年男子

5年男子



Bクラス男子決勝

4年男子

3年男子



Cクラス男子決勝

2年男子

1年男子



Aクラス女子決勝

6年女子

5年女子



Bクラス女子決勝

4年女子

3年女子



Cクラス女子決勝

2年女子

1年女子



ステージ

第24回 全国小学生ABCバドミントン大会 岐阜県予選会(2日間共通)
座席指定表

使用上の注意

- ① 座席上に貴重品・ラケットバッグ等を置かないこと
- ② 座席は譲り合って使用のこと
- ③ ゴミは全て持ち帰ること
- ④ 会場使用時におけるマナーを厳守のこと

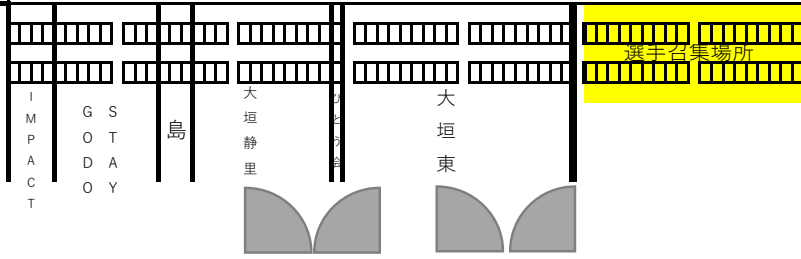
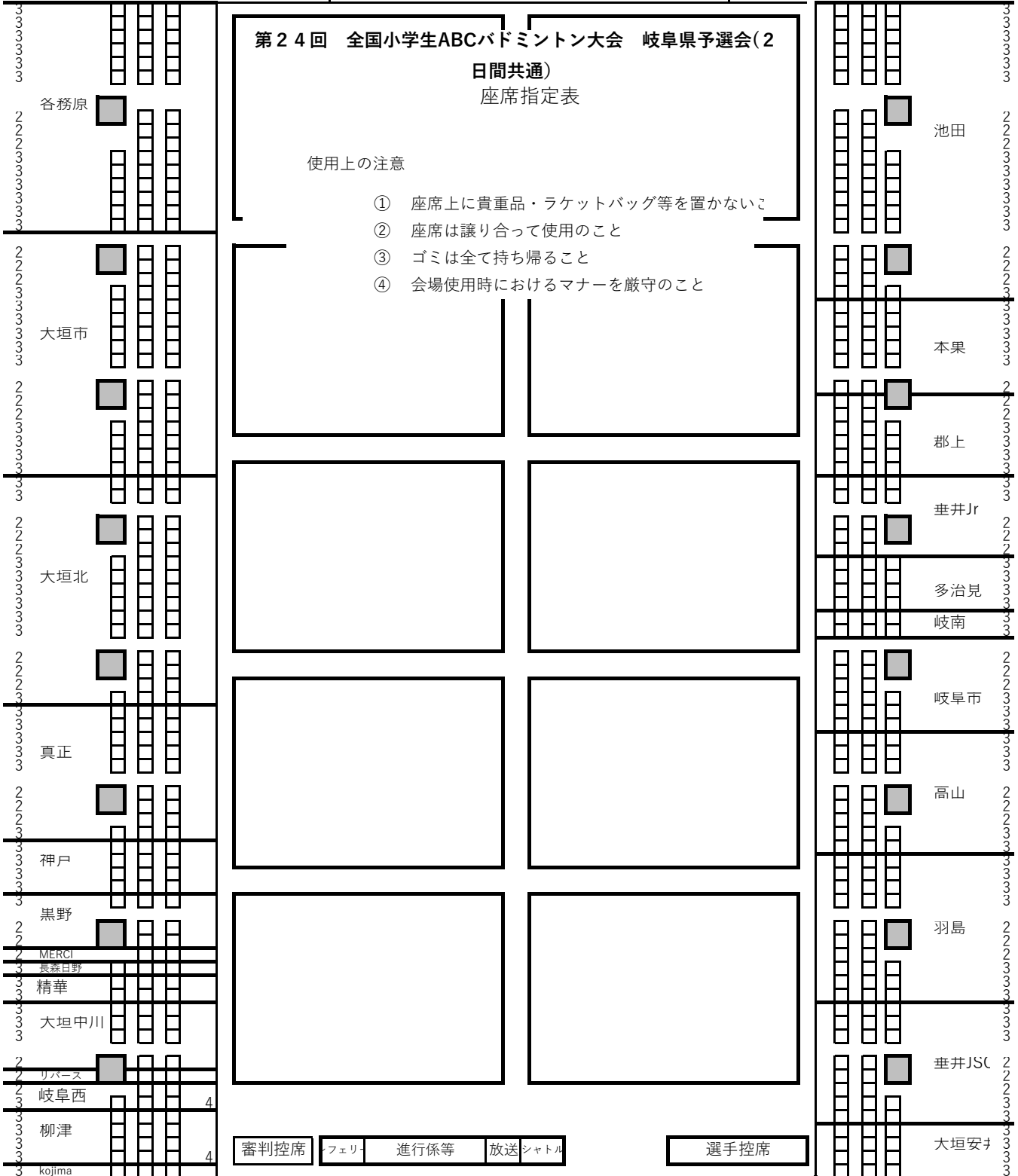

第24回 全国小学生ABCバドミントン大会 岐阜予選会

管理 No	略称	氏名	6B	5B	4B	3B	2B	1B	6G	5G	4G	3G	2G	1G	合計
1	Kojima	小島 敏弘					1			1					2
2	池田	田中 勝弘	4	6	5	5		1	5	8	5	2	3		44
3	大垣北	大河内 夏樹							8	12	7	3	1	2	33
4	大垣市	大橋 奈麻輝	11	7	7	6	3	1							35
5	大垣静里	山中 寛幸							4	3	8	0	4		19
6	大垣中川	小川 和民							5		3	2			10
7	大垣東	松井 康信							4	14	4	6	3	1	32
8	大垣安井	島岡 義和							3	3	2	2	1		11
9	各務原	土屋 理江子	4	2	1	2	3		6	9	4	4			35
10	岐南	渡邊 美智成	2	1	1	1									5
11	郡上	北瀬 良浩	2	1	3				2	3	2	1	1		15
12	黒野	小倉 一宣							4		2				6
13	神戸	高井 政己	1						5			3			9
14	真正	瀬川 清泰	2		2				5	11		1			21
15	高山	田口 正明	4		4	1			3	2	2		2		18
16	多治見	杉山 伸一	1	2		1			2	2	2	1			11
17	垂井	立川 哲平	3		2				1	2			3		11
18	羽島	岩田 悟	2	1		3	1	1	4	1	5	2	1		21
19	本巣	徳久 泰章	1	1	1				3	2	1		3		12
20	柳津	可知 治							1	6	3	2			12
21	リバーズ	太田 良彦		1			1								2
22	垂井JSC	橋本 隆俊	3	1	3	1	1	1		3	4	1			18
23	長森日野	柴田 昌克							2		1				3
24	島	川尻 朋尚							3		1			1	5
25	びとう会	苅谷 富嗣			1										1
26	岐阜市	廣澤 竜司	7	2	2	1	3								15
27	精華	山口 恵子								4	2				6
28	IMPACT	松本 知彦	2					2			1	2			7
29	岐阜西	鷺見 高雄							2	1	2				5
30	STAYGOLD	山田 耕輔	1		2			2		3	2	3		2	15
31	MERCI	木村 好彦										1			1
			50	25	34	21	13	8	72	90	63	36	22	6	440