

第23回



全国小学生

ABC

バドミントン大会



予選会

岐阜県予選会

第23回 ダイハツ全国小学生ABCバドミントン大会岐阜県予選会

期 日 令和 4年 5月 21日(土) B,Cクラス
令和 4年 5月 22日(日) Aクラス

場 所 池田町総合体育館
主 催 岐阜県バドミントン協会

主 管 岐阜県小学生バドミントン連盟

後 援 岐阜県教育委員会

冠協賛 ダイハツ工業株式会社



<http://daihatsu-badminton.com/>

DAIHATSU × Badminton 

大会運営規程

時間内に全ての試合を行わなくてはならないため、御理解と御協力をお願いします。
令和4年度(財)日本バドミントン協会大会運営規程に準じ行い、ローカル規程を設ける。

感染防止対策について、「感染症対策マニュアル」を来場者に徹底してください

1 大会運営各係

(1) コート設営等の準備

- ① 会場設営は、本連盟役員・競技・審判・総務委員・池田の方々で行います。
大会会場の設営に協力してください。
- ② 大会会場設営をする方は、午前8時に集合してください。
- ③ その後、会場設営をしてください。

(2) 開会式は行いません。

2 大会運営について

☆ 感染症対策をした大会運営にご協力ください。

○ 「蜜」な状況をつくらないように配慮ください。

☆ **無観客とします。観覧目的のみでの観覧席の利用は禁止します。**

☆ **試合でのコーチは1名のみとします。**

☆ 指導者(コーチ)・保護者において、会場建物内で「待機」する方を少なくするようにしてください。

(1) 受付・入場・試合開始の時間割について

- ① 各団体からの大会参加受付は、8時30分に行います。

受付では、選手の出欠についての連絡と、大会参加関係者 健康状態確認シートを提出してください。
名簿に記載する氏名は、会場来場者全ての方です。

- ② 21日

2年女子試合番号①～⑥

2年男子試合番号①～②

1年女子試合番号①

に出席する選手は、受付と同時に試合をするコートへ行くこと。
このとき、選手1名につき審判2名と同行する。
本部席で「審判用紙」「シャトル」等を受けとり、コートへ行くこと。

2年女子試合番号⑦～⑭

2年男子試合番号③～⑩

1年男子試合番号①～②

1年女子試合番号②～③

に出席する選手は、受付後、選手待機場所周辺で待機すること。
選手待機場所は、北側奥にある会議室又は柔道場を予定しております。当日、受付で確認してください。

3年女子は9時20分より会場建物へ入場開始する。

4年女子は10時20分より会場建物へ入場開始する。

3年男子は11時20分より会場建物へ入場開始する。

4年男子は11時30分より会場建物へ入場開始する。

- ③ 22日

6年女子試合番号①～⑩に出席選手は、受付と同時に試合をするコートへ行くこと
このとき、選手1名につき審判2名と同行する。

本部席で「審判用紙」「シャトル」等を受けとり、コートへ行くこと。

6年女子試合番号⑪～⑳

6年男子試合番号①～⑤ } に出場する選手は、受付後、選手待機場所周辺で待機すること。
5年男子試合番号①～④ } 選手待機場所は、北側奥にある会議室又は柔道場を予定しております。当日、受付で確認してください。

5年男子試合番号⑤～ } に出場する選手は、9時より会場建物へ入場開始する。
6年女子試合番号⑳～ }

5年女子9時30分より会場建物へ入場開始する。

6年男子試合番号⑥から出場する選手は、10時より会場建物へ入場開始する。

③ 負けた選手は、速やかに帰宅してください。

(2) 観覧席の使用について

- ① 無観客とします。観覧目的のみでの観覧席の利用は禁止します。
- ② 参加団体の観覧席管理者(荷物番等)は1名とします。
- ③ 観覧席(各団体控え席)での待機は、できるだけ避けてください。
 - 観覧席では、クラスターが発生しないよう、各団体で対応してください。
 - 次試合への待機において、選手・審判・コーチは屋外・自家用車内などで待機し、携帯電話で進行状況を連絡しあい、対応してください。

3 各コートへの入り方について

- (1) **今大会は全試合流し込み方式により進行します。**
- (2) 選手は、試合の案内放送に従い、速やかに移動をしてください。
 - ① 各コート1試合目の勝者は審判用紙に勝者サインをする。
 - ② 主審は勝者サインが記入された審判用紙をジャッジへ提出してください。

4 審判について

選手1名につき、2名の審判担当者と同行する、相互審判とします。
また、本大会は「審判資格実技検定試験」を行います。
詳細は「審判上の注意」をご参照ください。

5 召集

- (1) 試合開始の「コール」と選手集合の案内は、1対1で行います。
すなわち、1試合試合開始すると1試合分の召集がかかります。
- (2) **各種別の1回戦の勝者は、1回戦終了後、すぐに選手招集場所へ集合してください。**
- (3) タイムテーブルの時間はあくまで目安です。試合の進行状況を確認して準備をしてください。
- (4) 召集のアナウンスがあるまでは、待機してください。
(フロア入り口で密集しないよう気を付けてください)
- (5) 今までの試合のようにコートサイドでの待機はしませんので、速やかな行動を心掛けてください。

6 指導者(コーチ)

- (1) **各クラブの指導者は、コーチングする試合が行われるときのみアリーナ内へ入場すること。**
試合終了後は速やかにアリーナ内から退出すること。
☆ 試合でのコーチは1名のみとします。

7 アリーナ内への入場について

- (1) アリーナ内へは出入りできるのは、選手以外で
①大会役員、②大会運営担当者および審判担当者、③コーチです。

8 その他、連絡事項

- (1) **感染防止対策について(別添の「感染症対策マニュアルを来場者に徹底してください)**
 - ① **大会会場へ来られる全ての方は、**
「岐阜県小学生バドミントン大会参加関係者 健康状態確認シート」
を受付へ提出すること。
 - ② **応援のみの来場は禁止します。**
 - ③ 常時マスクの着用をしてください。(選手が試合のときのみはずします)
 - ④ 手洗い、手指消毒をこまめに行ってください。
 - ⑤ 観覧席では着席し、隣同士との距離を保ってください。
 - ⑥ 館内での食事は禁止します。タイムテーブルを参考にして、館外で昼食を摂ってください。
 - ⑦ 発熱や倦怠感、その他体調に異常がある場合は、絶対に参加しないでください。
 - ⑧ 本人だけでなく同居家族で発熱等の症状がある場合は、参加を控えてください。
- (2) 禁止事項(以下の行為を禁止します)
 - ① 観覧席からの選手に対するアドバイス
 - ② フラッシュ撮影
 - ③ アリーナ内への立ち入り
- (3) 昼食は、大会運営を担う方の分のみ用意します。
また、昼食場所は設けません。
- (4) 会場のトイレを使用する際は、必ずスリッパに履き替えるよう周知徹底してください。
- (5) マナーが悪い選手・保護者・クラブは今後、登録の取り消しなどを検討します。
- (6) 会場を使用するマナーアップに、ご理解とご協力をお願いします。

※ 大会運営に関する如何なることについての申し立ては、クラブ代表者が申し出ることとする。

競技規程

令和4年度(財)日本バドミントン協会競技規則・大会運営規程・公認審判員規程に準じ行い、ローカルルールを設ける。

本大会ローカルルール

- 1 スコアリングシステム（競技規則第7条、第1項、第5項、付録3）
 - (1) 全クラスの予選トーナメント準決勝までは、21ポイント1ゲームで行う。
 - (2) A、Bクラス予選トーナメント決勝は、21ポイント3ゲームで行う。
 - (3) Cクラス予選トーナメント決勝は、15ポイント3ゲームで行う。
 - (4) A、Bクラス決勝トーナメントは、21ポイント3ゲームで行う。
 - (5) Cクラス決勝トーナメントは、15ポイント3ゲームで行う。
 - (6) 3位決定戦は21ポイント1ゲームで行う。
 - (7) A、Bクラスの学年ごとの5位決定リーグは21ポイント1ゲームで行う。
 - (8) 全ての試合、スコアが24点オールになった場合には、25点目を得点したサイドがそのゲームでの勝者となる。
- 2 インターバル（競技規則第16条第2項）
 - (1) すべてのゲーム中に、一方のサイドのスコアが11点になったとき、60秒を超えないインターバルを認める。
 - (2) 第1ゲームと第2ゲームの間、第2ゲームと第3ゲームの間に60秒を超えないインターバルを認める。
- 3 指導者からのアドバイス（競技規則第16条第5項）
 - (1) インプレー中のアドバイスは禁止とする。
 - (2) 試合の進行を止めるようなアドバイスは禁止とする。
 - (3) コーチ席で大きな声を発することは禁止とする。
 - (4) 観覧席から選手へ対するアドバイスは禁止とする。
- 4 プレーの遅延（競技規則第16条第4項）
 - (1) 選手は試合進行を遅らせるような行動をした時は、審判がイエローカードを出し警告をします。
 - ① 2回出たらフォルトとします。
 - ② 審判は、この点についてよく見て下さい。
 - (2) 選手は、シャトル交換・汗拭き・給水等をする時は、必ず審判の許可を得ること。
 - ① もし、選手が勝手に行った時は、イエローカードを出し警告をします。
- 5 順位決定(3位および5位決定)について
次大会以降へのシード権付与を明確にするため、各学年の3位および5位決定戦を行います。
- 6 異議の申し立て（大会運営規程第6章第33～36条）

本大会における如何なることへの異議がある場合は、クラブ代表者が申し出ることとする。
- 7 試合をする選手・監督・コーチ・審判要員・大会役員以外の方は、アリーナ内への出入りを禁止します。

連絡事項

- 1 指導者・応援者は次のことを守って下さい。
 - ① 観覧席からの選手に対するアドバイスは禁止します。
 - ② フラッシュ撮影の禁止
 - ③ アリーナ内への立ち入り禁止
- 2 観覧席のごみ持ち帰りのお願い
- 3 弁当の観覧席への持込み禁止
- 4 会場のトイレを使用する際は、必ずスリッパに履き替えるよう周知徹底してください。
- 5 マナーが悪い選手・保護者・クラブは今後、登録の取り消しなどを検討しなくてはなりません。
会場を使用するマナーアップに、御理解と御協力をお願いします。

審判上の注意

1 はじめに

(1) 審判の練習について

大会を行うに審判の協力をいただかなくては、大会を開催することができません。

審判の協力をしていただくには、日頃から練習が必要です。主審をする際の審判用紙の記入を始め、試合を運ぶに声のかけ方、線審をする際のジャッジの仕方などの練習が必要です。

審判の練習は各クラブで行うようにお願いします。

(2) 審判資格取得実技検定について

本大会では「審判資格取得実技検定」を行います。「審判資格取得実技検定」は、全ての試合の審判を担うことはありません。審判を担うのは、基本的に選手と同行した審判担当です。

試合が「審判資格取得実技検定」の対象となった場合、選手と同行した審判担当は審判用紙等を実技試験受講者へ手渡し、アリーナから退場してください。

2 令和4年度(財)日本バドミントン協会競技規則・大会運営規程・公認審判員規程、本大会「競技規程」を理解すること。

3 選手1名につき、2名の審判担当者と同行する、相互審判とします。

審判は試合を行う選手が2名連れて、その試合を行うこととします。

審判講習会実技検定が行われる試合の場合、選手と同行した審判担当は離席します。

つまり、その試合は審判を担う必要はありません。審判用紙等をコートへ運んでください。

4 注意事項

(1) 選手と同行した審判担当は、審判のみすることとし、選手に対する助言は禁止とします。

(2) 審判を担当しながら、選手へ助言した場合、その試合は没収試合とし、助言した審判が所属する選手の敗退とする。また、その団体は、今年度内の本連盟主催・主管大会への出場は禁止とすることを含め、理事会で対応を決議する。

5 ワンミス

(1) 試合前のワンミスは、主審が指示すること。

(2) 主審は試合を始められることを確認したら、速やかに試合を開始すること。

大会運営各係は、担当役員で行うことを基本とする。

担当役員が離籍する場合、担当役員所属の団体から保護者等が代わって担うこととする。

	担当役員			担当団体		
受付	小倉	廣澤		黒野	本巢	
接待	田中	渡邊		池田		
進行	松井	三浦	阿保	大垣東	びとう会	各務原
召集	瀬川	秋田		真正	川島	神戸
パソコン	太田	橋本		リバーズ	垂井JSC	
賞状	川尻	可知		島	柳津	
記録	廣澤	梅津		岐阜市	羽島	
表示・放送	田口	山中	白川	高山	大垣静里	岐南
シャトル	松本			Impact	垂井	大垣中川
コート進行管理	岩田			大垣北	大垣市	
駐車場				大垣中川	大垣安井	
審判用紙チェック	林	津田	小川	野原		

タイムテーブル(試合順序)

クラス決勝

学年決勝

3決

5決

	学 年	男 女	試 合 番 号	コ ー ト 番 号	学 年	男 女	試 合 番 号	コ ー ト 番 号	学 年	男 女	試 合 番 号	コ ー ト 番 号	学 年	男 女	試 合 番 号	コ ー ト 番 号	学 年	男 女	試 合 番 号	コ ー ト 番 号	学 年	男 女	試 合 番 号	コ ー ト 番 号	学 年	男 女	試 合 番 号	コ ー ト 番 号	学 年	男 女	試 合 番 号	コ ー ト 番 号	学 年	男 女	試 合 番 号	コ ー ト 番 号					
9:00	1	2	女子	1		2	女子	2		2	女子	3		2	女子	4		2	女子	5		2	女子	6		2	男子	1		2	男子	2		1	女子	1		0	0	0	
9:20	2	2	女子	7		2	女子	8		2	女子	9		2	女子	10		2	女子	11		2	女子	12		2	女子	13		2	女子	14		2	男子	3		2	男子	4	
9:40	3	2	男子	5		2	男子	6		2	男子	7		2	男子	8		2	男子	9		2	男子	10		1	男子	1		1	男子	2		1	女子	2		1	女子	3	
10:00	4	2	女子	15		2	女子	16		2	女子	17		2	女子	18		2	男子	11		2	男子	12		2	男子	13		2	男子	14		1	男子	3		1	男子	4	
10:20	5	2	女子	19		2	女子	20		2	男子	15		2	男子	16		1	女決	4		1	女3決	5		1	男決	5		1	男3決	6		3	女子	1		3	女子	2	
10:40	6	3	女子	3		3	女子	4		3	女子	5		3	女子	6		3	女子	7		3	女子	8		3	女子	9		3	女子	10		3	女子	11		3	女子	12	
11:00	7	2	女決	21		2	女3決	22		2	男決	17		2	男3決	18		3	女子	13		3	女子	14		3	女子	15		3	女子	16		3	女子	17		3	女子	18	
11:20	8	4	女子	1		4	女子	2		4	女子	3		4	女子	4		4	女子	5		4	女子	6		4	女子	7		4	女子	8		4	女子	9		4	女子	10	
11:35	9	C	女決定	1		C	男決定	1		4	女子	11		4	女子	12		4	女子	13		4	女子	14		4	女子	15		4	女子	16		4	女子	17		4	女子	18	
11:50	10	4	女子	19		4	女子	20		4	女子	21		4	女子	22		4	女子	23		4	女子	24		4	女子	25		4	女子	26		4	女子	27		4	女子	28	
12:05	11	4	女子	29		3	男子	1		3	男子	2		3	男子	3		3	男子	4		3	男子	5		3	男子	6		3	男子	7		3	男子	8		3	男子	9	
12:20	12	3	男子	10		3	男子	11		4	男子	1		4	男子	2		4	男子	3		4	男子	4		4	男子	5		4	男子	6		4	男子	7		4	男子	8	
12:35	13	4	男子	9		4	男子	10		3	女子	19		3	女子	20		3	女子	21		3	女子	22		3	女子	23		3	女子	24		3	女子	25		3	女子	26	
12:50	14	3	女子	27		3	女子	28		3	女子	29		3	女子	30		3	女子	31		3	女子	32		3	女子	33		3	女子	34		4	女子	30		4	女子	31	
13:05	15	4	女子	32		4	女子	33		4	女子	34		4	女子	35		4	女子	36		4	女子	37		4	女子	38		4	女子	39		4	女子	40		4	女子	41	
13:20	16	4	女子	42		4	女子	43		4	女子	44		3	男子	12		3	男子	13		3	男子	14		3	男子	15		3	男子	16		3	男子	16		3	男子	17	
13:35	17	3	男子	18		3	男子	19		4	男子	11		4	男子	12		4	男子	13		4	男子	14		4	男子	15		4	男子	16		4	男子	17		4	男子	18	
13:50	18	3	女子	35		3	女子	36		3	女子	37		3	女子	38		3	女子	39		3	女子	40		3	女子	41		3	女子	42		4	女子	46		4	女子	47	
14:05	19	4	女子	48		4	女子	49		4	女子	50		4	女子	51		4	女子	52		4	女子	53		3	男子	20		3	男子	21		3	男子	22		3	男子	23	
14:20	20	4	男子	19		4	男子	20		4	男子	21		4	男子	22		3	女子	43		3	女子	44		3	女子	45		3	女子	46		4	女子	54		4	女子	55	
14:35	21	4	女子	56		4	女子	57		3	男5決	1		3	男5決	2		4	男5決	1		4	男5決	2		3	男子	24		3	男子	25		4	男子	23		4	男子	24	
14:50	22	3	女5決	1		3	女5決	2		4	女5決	1		4	女5決	2		3	女子	47		3	女子	48		4	女子	58		4	女子	59		3	男5決	3		3	男5決	4	
15:05	23	4	男5決	3		4	男5決	4		3	男決	26		3	男3決	27		4	男決	25		4	男3決	26		3	女5決	3		3	女5決	4		4	女5決	3		4	女5決	4	
15:20	24	3	女決	49		3	女3決	50		4	女決	60		4	女3決	61		3	男5決	5		3	男5決	6		4	男5決	5		4	男5決	6		3	女5決	5		3	女5決	6	
15:35	25	4	女5決	5		4	女5決	6		B	男決	1		B	女決	1																									

各種別の1回戦の勝者は、1回戦終了後、すぐに選手招集場所へ集合してください。

2年生女子

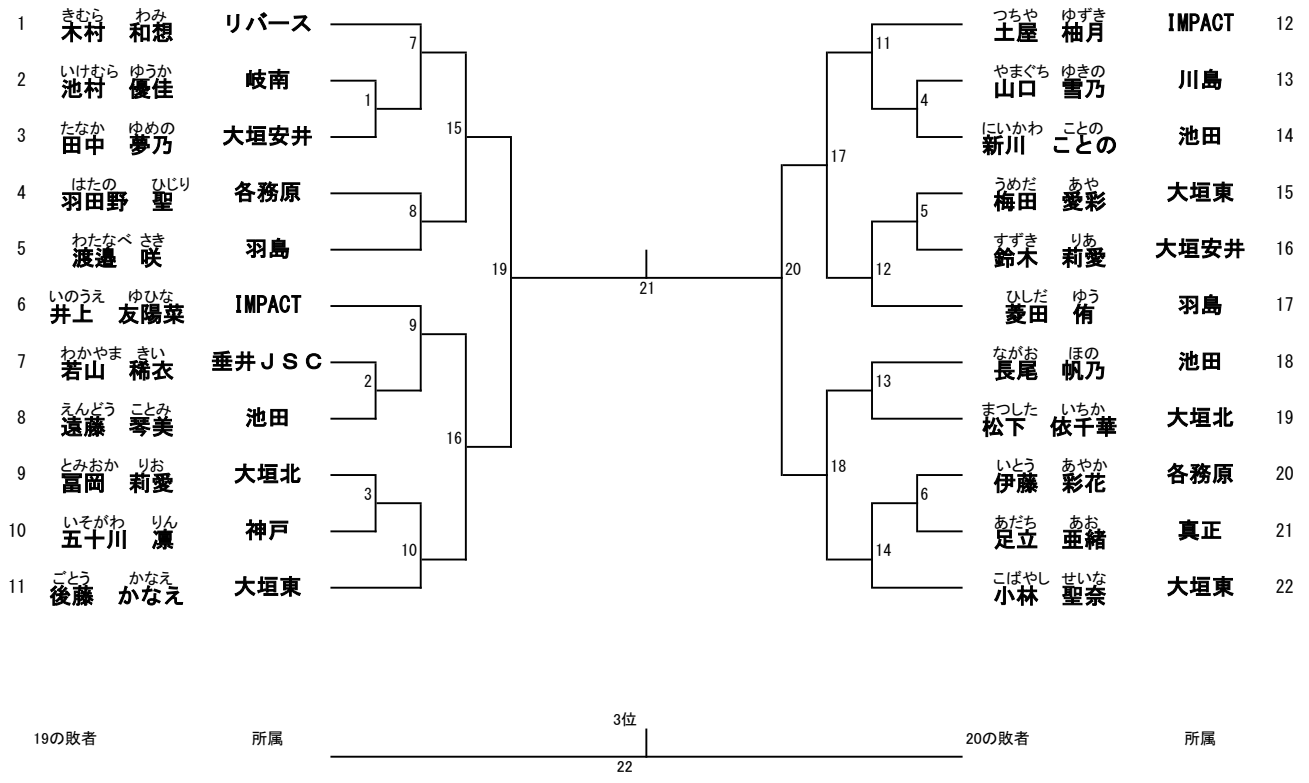

1年生女子

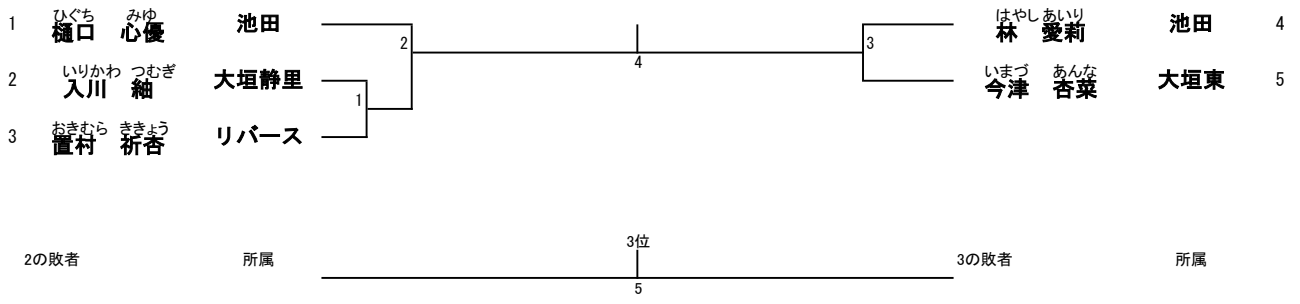

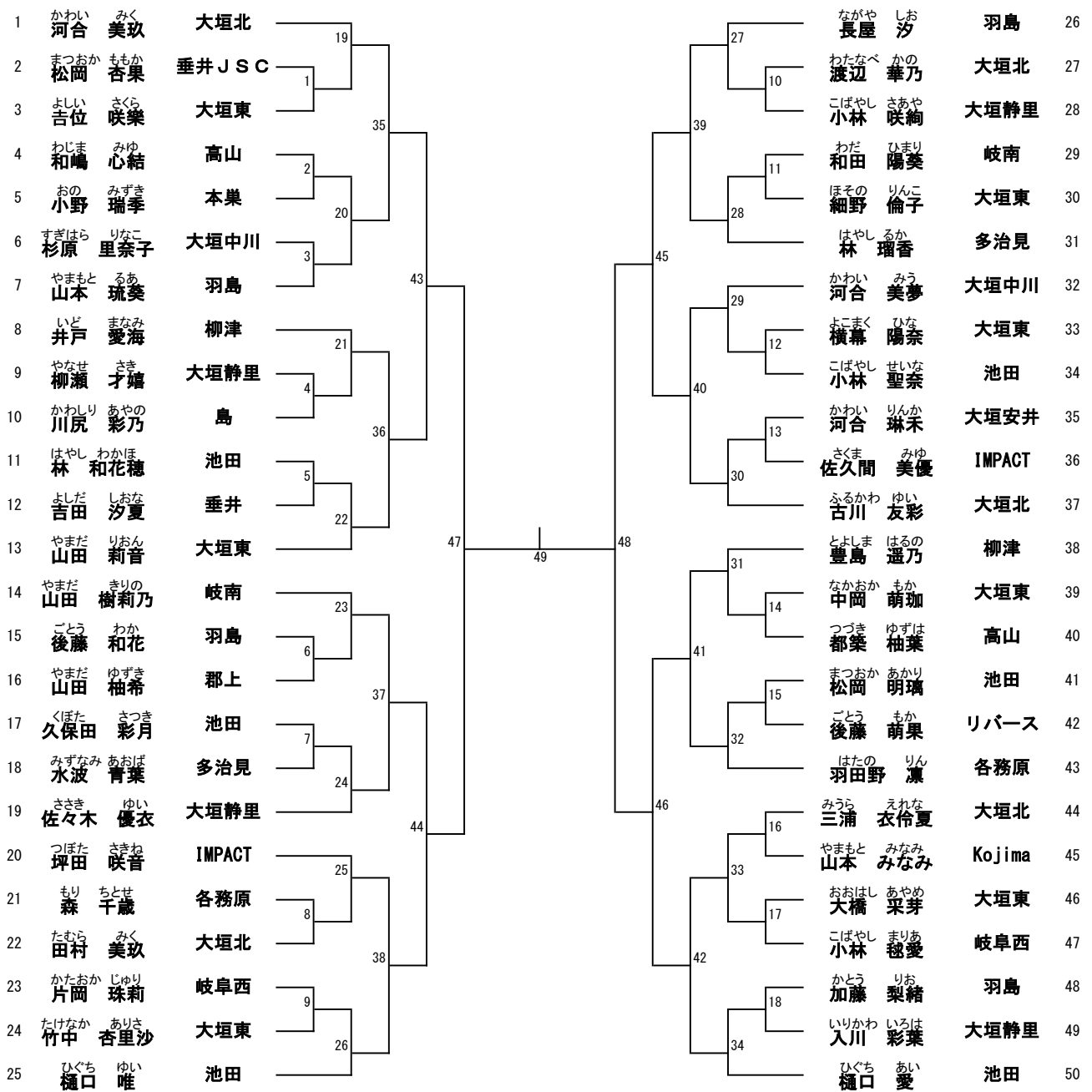

47の敗者 所属 3位 48の敗者 所属
50

5位決定リーグ		5-1	5-2	5-3	5-4	結果
5-1	試合番号「43」の敗者		5	3	1	
5-2	試合番号「44」の敗者			2	4	
5-3	試合番号「45」の敗者				6	
5-4	試合番号「46」の敗者					

4年生女子

1	やすだ あやの 安田 彩希	大垣北	30	えさき るのか 江崎 瑠音花	各務原	32
2	よした みなみ 吉田 みなみ	岐南	1	たけなか ゆりな 竹中 優梨花	池田	33
3	いとう あみ 伊藤 亜美	本巣	46	よした ゆうり 吉田 悠莉	大垣北	34
4	くりやま ともか 栗山 ともか	各務原	2	ふじた あやか 藤田 あやか	大垣東	35
5	しみず かこ 清水 楓子	真正	31	ふなはし あんり 舟橋 あんり	真正	36
6	いまづ ここな 今津 心菜	大垣東	3	おおはし るい 大橋 琉依	Kojima	37
7	こでら はなか 小寺 はなか	羽島	54	おおはし ゆづき 大橋 結月希	多治見	38
8	ごとう もか 後藤 望楓	大垣東	4	おおつか なほ 大塚 菜穂	大垣北	39
9	あらや ゆりあ 新家 百合愛	高山	32	もりや るの 守屋 瑠乃	真正	40
10	ゆきの りお 行野 莉央	大垣北	5	かねこ かな 金子 菜奈	垂井	41
11	くら せいな 倉 成菜	郡上	47	やまもと ひなの 山本 陽菜乃	大垣東	42
12	すずき さあや 鈴木 咲彩	大垣東	6	のむら まひろ 野村 麻尋	大垣安井	43
13	あんどう みおり 安藤 翠織	池田	33	うめだ りこ 梅田 莉来	大垣東	44
14	うらなか りん 浦中 凛	真正	7	はやし れいら 林 怜良	神戸	45
15	すみ ここな 鷺見 胡々菜	柳津	58	いとう みれい 伊藤 美玲	大垣北	46
16	わたなべ ゆい 渡邊 結子	各務原	8	たけなか あまね 竹中 海宇	池田	47
17	ただ はづき 多田 華月	真正	34	おくむら こと 奥村 零羽	各務原	48
18	おくむら かな 奥村 菜凧	大垣北	9	しみず いちは しみず いちは	郡上	49
19	きむら しえ 木村 心瑛	大垣東	48	うへだ ひな 上田 陽菜	大垣北	50
20	いわしま あかり 岩島 あかり	多治見	10	ほり ゆづき 堀 柚稀	柳津	51
21	なかむら ももか 中村 ももか	池田	35	せがわ ゆう 瀬川 結羽	真正	52
22	なかむら みおり 中村 みおり	神戸	11	むらかみ りん 村上 凛	垂井JSC	53
23	ながや らな ながや らな	大垣北	55	こばやし ゆい 小林 由奈	大垣東	54
24	はせべ ほのか 長谷部 帆香	各務原	12	いけむら みなみ 池村 南美	岐南	55
25	くにしま みおり 國嶋 美織	大垣安井	36	あべ ななか 阿部 虹果	各務原	56
26	やました かりん 山下 華鈴	大垣東	13	たけもと つむみ たけもと つむみ	本巣	57
27	しかの みゆ 鹿野 心結	大垣北	49	みちした あおい 道下 あおい	真正	58
28	あおき まな あおき まな	垂井JSC	14	おさめ さき 納 咲希	大垣東	59
29	むとう なるみ 武藤 なるみ	垂井	37	くりた ゆうか くりた ゆうか	大垣北	60
30	よしむら あおり 吉村 碧莉	真正	15	のほら かの 野原 かの	池田	61
31	しのだ ちさ 篠田 ちさ	柳津				

58の敗者

所属

3位

61

59の敗者

所属

4年生女子

5位決定リーグ		5-1	5-2	5-3	5-4	結果
5-1	試合番号「54」の敗者	/	5	3	1	
5-2	試合番号「55」の敗者			2	4	
5-3	試合番号「56」の敗者				6	
5-4	試合番号「57」の敗者					

2年生男子

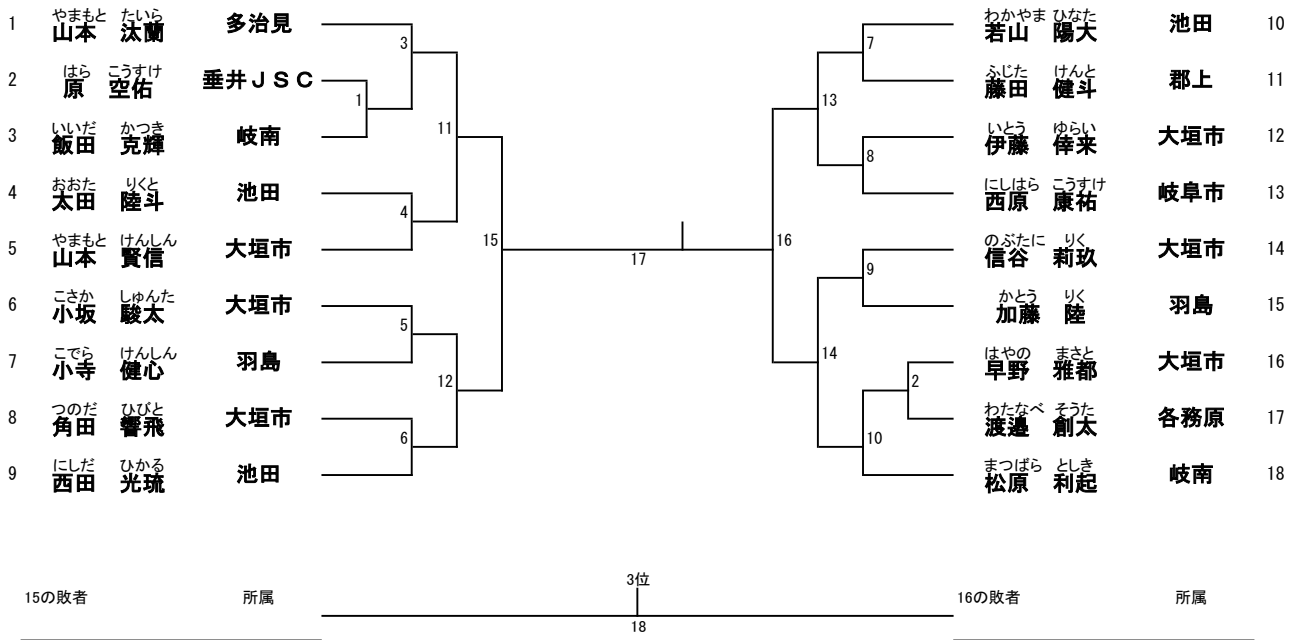

1年生男子

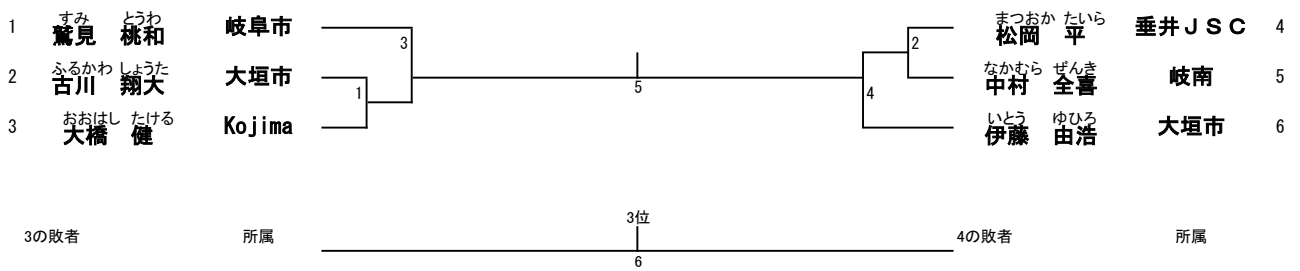

3年生男子

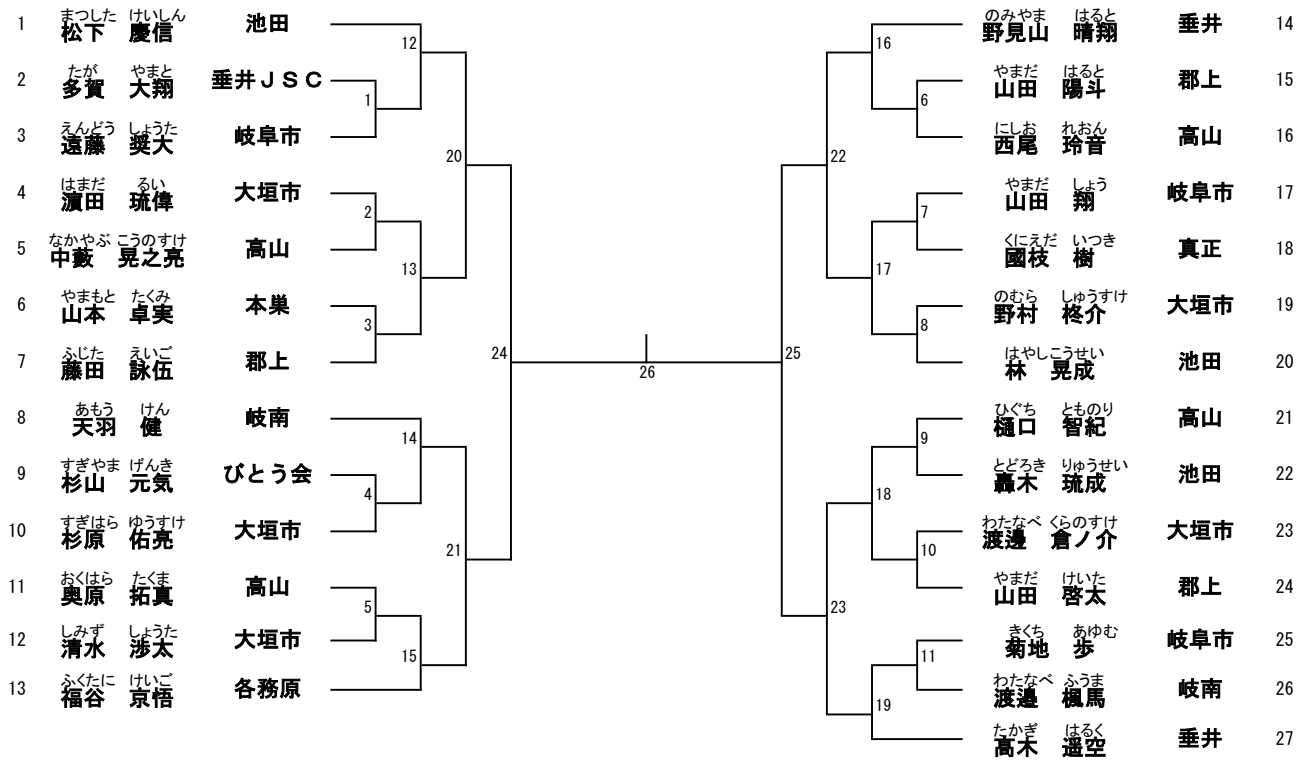

24の敗者 所属 3位 25の敗者 所属
27

5位決定リーグ		5-1	5-2	5-3	5-4	結果
5-1	試合番号「20」の敗者		5	3	1	
5-2	試合番号「21」の敗者			2	4	
5-3	試合番号「22」の敗者				6	
5-4	試合番号「23」の敗者					

4年生男子

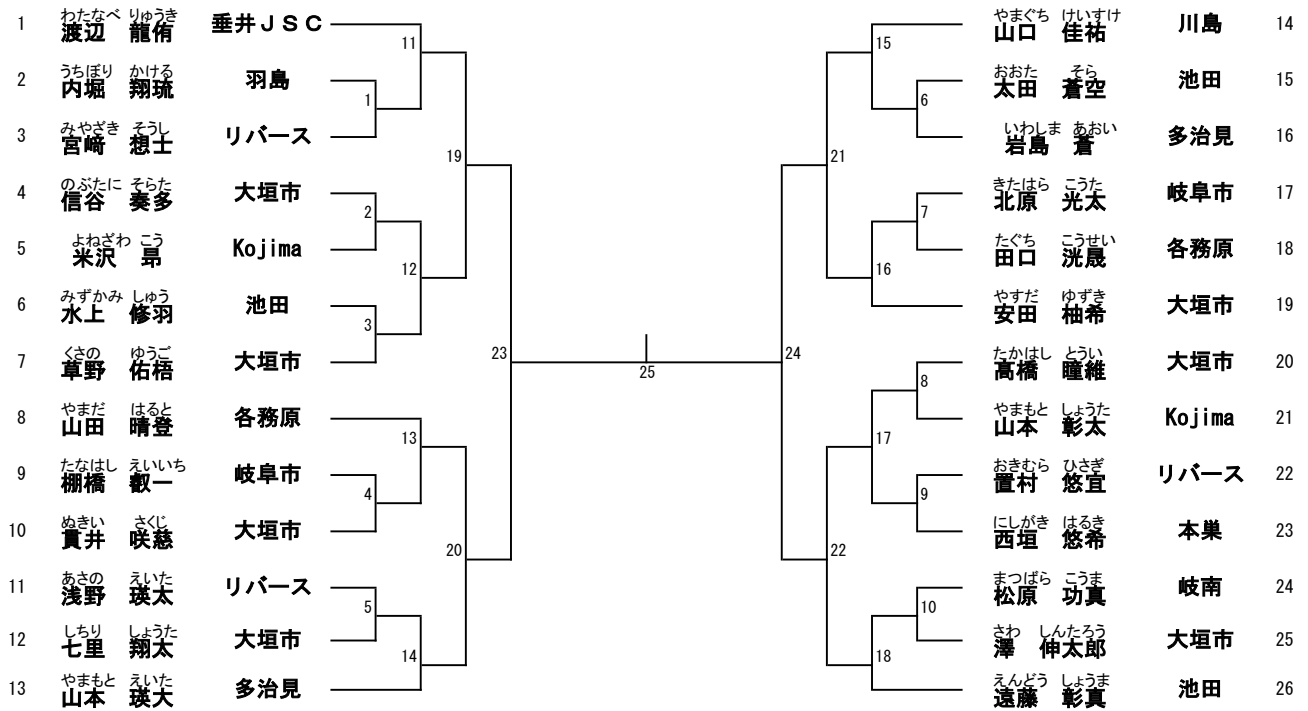

23の敗者	所属	3位	24の敗者	所属
		26		

5位決定リーグ		5-1	5-2	5-3	5-4	結果
5-1	試合番号「19」の敗者		5	3	1	
5-2	試合番号「20」の敗者			2	4	
5-3	試合番号「21」の敗者				6	
5-4	試合番号「22」の敗者					

タイムテーブル(試合順序)

クラス決勝 学年決勝 3決 5決

	学年	男女	試合番号	コート番号	学年	男女	試合番号	コート番号	学年	男女	試合番号	コート番号	学年	男女	試合番号	コート番号	学年	男女	試合番号	コート番号	学年	男女	試合番号	コート番号	学年	男女	試合番号	コート番号			
9:00	1	6 女子	1		6 女子	2		6 女子	3		6 女子	4		6 女子	5		6 女子	6		6 女子	7		6 女子	8		6 女子	9		6 女子	10	
9:15	2	6 女子	11		6 女子	12		6 女子	13		6 女子	14		6 女子	15		6 女子	16		6 女子	17		6 女子	18		6 女子	19		6 女子	20	
9:30	3	6 女子	21		6 男子	1		6 男子	2		6 男子	3		6 男子	4		5 男子	1		5 男子	2		5 男子	3		5 男子	4		5 男子	4	
9:45	4	5 男子	5		5 男子	6		5 男子	7		5 男子	8		5 男子	9		5 男子	10		5 男子	11		6 女子	22		6 女子	23		6 女子	24	
10:00	5	6 女子	25		6 女子	26		6 女子	27		6 女子	28		6 女子	29		6 女子	30		6 女子	31		6 女子	32		6 女子	33		6 女子	34	
10:15	6	6 女子	35		6 女子	36		6 女子	37		6 女子	38		6 女子	39		6 女子	40		6 女子	41		6 女子	42		6 女子	43		6 女子	44	
10:30	7	6 女子	45		6 女子	46		6 女子	47		6 女子	48		6 女子	49		6 女子	50		6 女子	51		6 女子	52		6 女子	53		5 女子	1	
10:45	8	5 女子	2		5 女子	3		5 女子	4		5 女子	5		5 女子	6		5 女子	7		5 女子	8		5 女子	9		5 女子	10		5 女子	11	
11:00	9	5 女子	12		5 女子	13		5 女子	14		5 女子	15		5 女子	16		5 女子	17		5 女子	18		5 女子	19		5 女子	20		5 女子	21	
11:15	10	5 女子	22		5 女子	23		5 女子	24		5 女子	25		5 女子	26		5 女子	27		5 女子	28		6 男子	6		6 男子	7		6 男子	8	
11:30	11	6 男子	9		6 男子	10		6 男子	11		6 男子	12		6 男子	13		6 男子	14		6 男子	15		6 男子	16		6 男子	17		6 男子	18	
11:45	12	6 男子	19		6 男子	20		6 男子	21		5 男子	12		5 男子	13		5 男子	14		5 男子	15		5 男子	16		5 男子	17		5 男子	18	
12:00	13	5 男子	19		5 男子	20		5 男子	21		5 男子	22		5 男子	23		5 男子	24		5 男子	25		5 男子	26		5 男子	27		6 女子	54	
12:15	14	6 女子	55		6 女子	56		6 女子	57		6 女子	58		6 女子	59		6 女子	60		6 女子	61		6 女子	62		6 女子	63		6 女子	64	
12:30	15	6 女子	65		6 女子	66		6 女子	67		6 女子	68		6 女子	69		5 女子	29		5 女子	30		5 女子	31		5 女子	32		5 女子	33	
12:45	16	5 女子	34		5 女子	35		5 女子	36		5 女子	37		5 女子	38		5 女子	39		5 女子	40		5 女子	41		5 女子	42		5 女子	43	
13:00	17	5 女子	44		6 男子	22		6 男子	23		6 男子	24		6 男子	25		6 男子	26		6 男子	27		6 男子	28		6 男子	29		5 男子	28	
13:15	18	5 男子	29		5 男子	30		5 男子	31		5 男子	32		5 男子	33		5 男子	34		5 男子	35		6 女子	70		6 女子	71		6 女子	72	
13:30	19	6 女子	73		6 女子	74		6 女子	75		6 女子	76		6 女子	77		5 女子	45		5 女子	46		5 女子	47		5 女子	48		5 女子	49	
13:45	20	5 女子	50		5 女子	51		5 女子	52		6 男子	30		6 男子	31		6 男子	32		6 男子	33		5 男子	36		5 男子	37		5 男子	38	
14:00	21	5 男子	39		6 男5決	1		6 男5決	2		5 男5決	1		5 男5決	2		6 女子	78		6 女子	79		6 女子	80		6 女子	81		5 女子	53	
14:15	22	5 女子	54		5 女子	55		5 女子	56		6 女5決	1		6 女5決	2		5 女5決	1		5 女5決	2		6 男子	34		6 男子	35		5 男子	40	
14:30	23	5 男子	41		6 男5決	3		6 男5決	4		5 男5決	3		5 男5決	4		6 女子	82		6 女子	83		5 女子	57		5 女子	58		6 女5決	3	
14:45	24	6 女5決	4		5 女5決	3		5 女5決	4		6 男決	36		6 男3決	37		5 男決	42		5 男3決	43		6 男5決	5		6 男5決	6		5 男5決	5	
15:00	25	5 男5決	6		6 女決	84		6 女3決	85		5 女決	59		5 女3決	60		6 女5決	5		6 女5決	6		5 女5決	5		5 女5決	6				
15:15	26	A 男決定	1		A 女決定	1																									

各種別の1回戦の勝者は、1回戦終了後、すぐに選手招集場所へ集合してください。

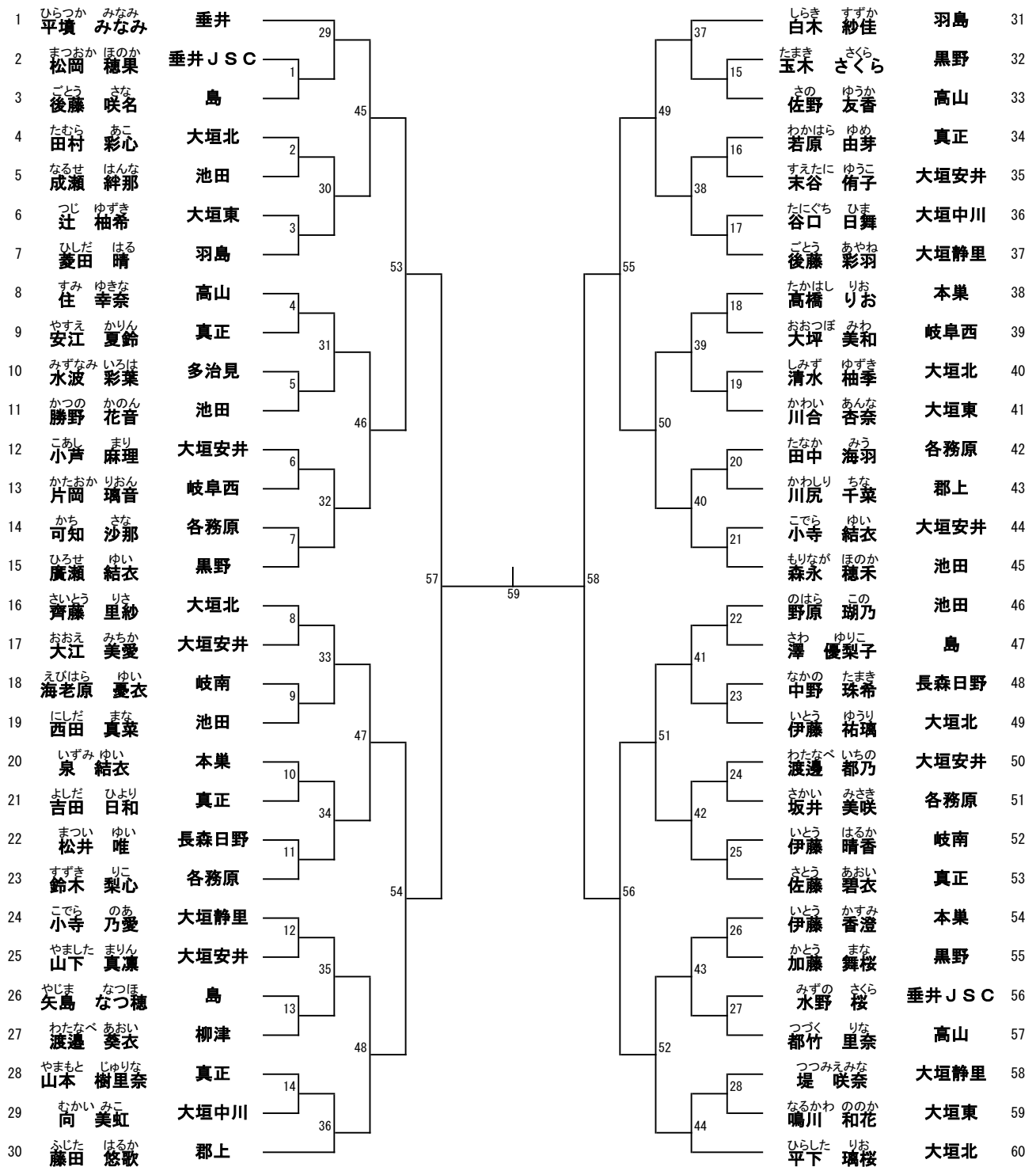

57の敗者

所属

3位

60

58の敗者

所属

5位決定リーグ		5-1	5-2	5-3	5-4	結果
5-1	試合番号「53」の敗者		5	3	1	
5-2	試合番号「54」の敗者			2	4	
5-3	試合番号「55」の敗者				6	
5-4	試合番号「56」の敗者					

6年女子 (1)

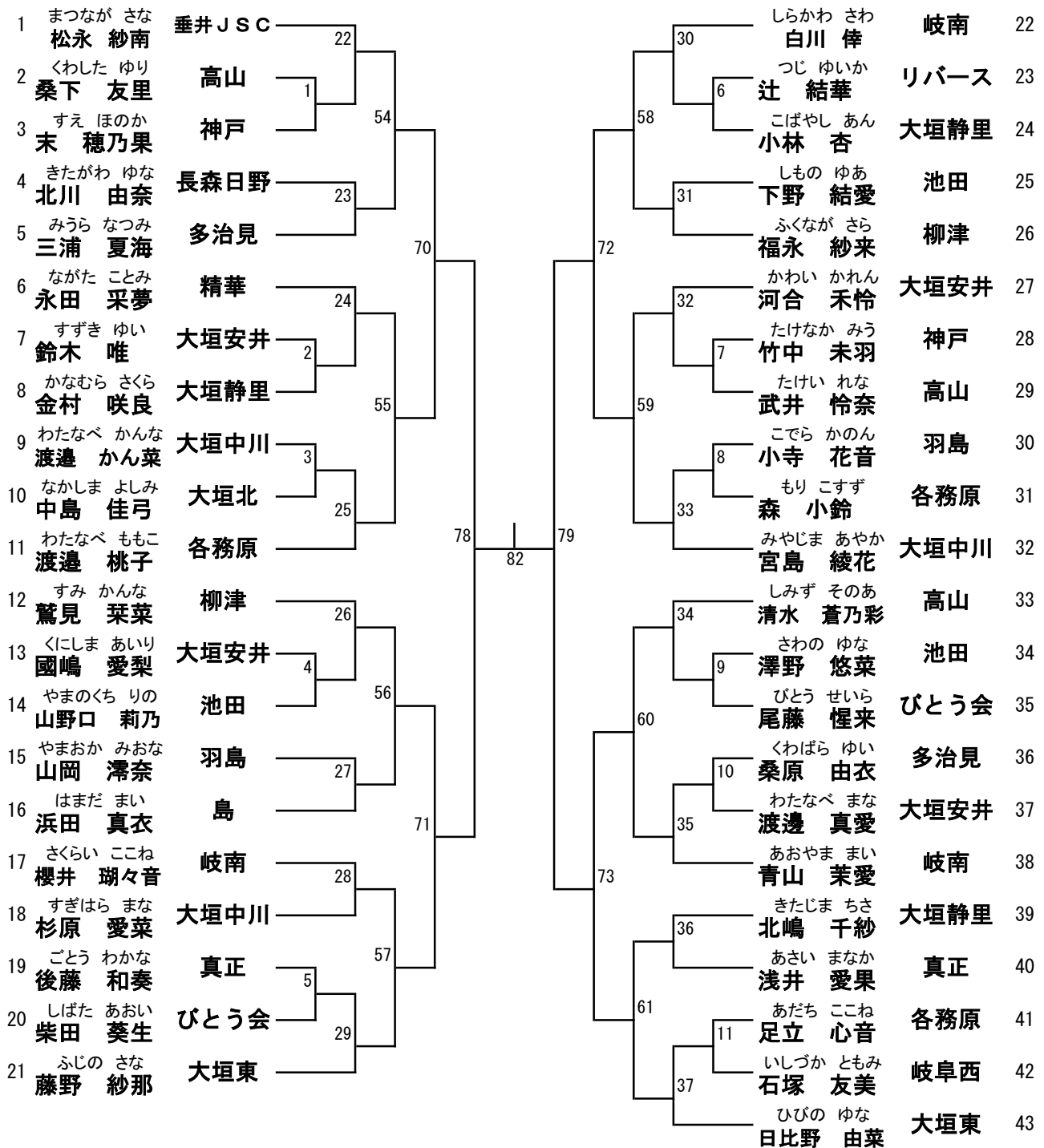

6年女子決勝

82の勝者	所属	84	83の勝者	所属

6年女子3位決定

82の敗者	所属	85	83の敗者	所属

6年女子 (2)



5位決定リーグ		5-1	5-2	5-3	5-4	結果
5-1	試合番号「78」の敗者		5	3	1	
5-2	試合番号「79」の敗者			2	4	
5-3	試合番号「80」の敗者				6	
5-4	試合番号「81」の敗者					

5年生男子

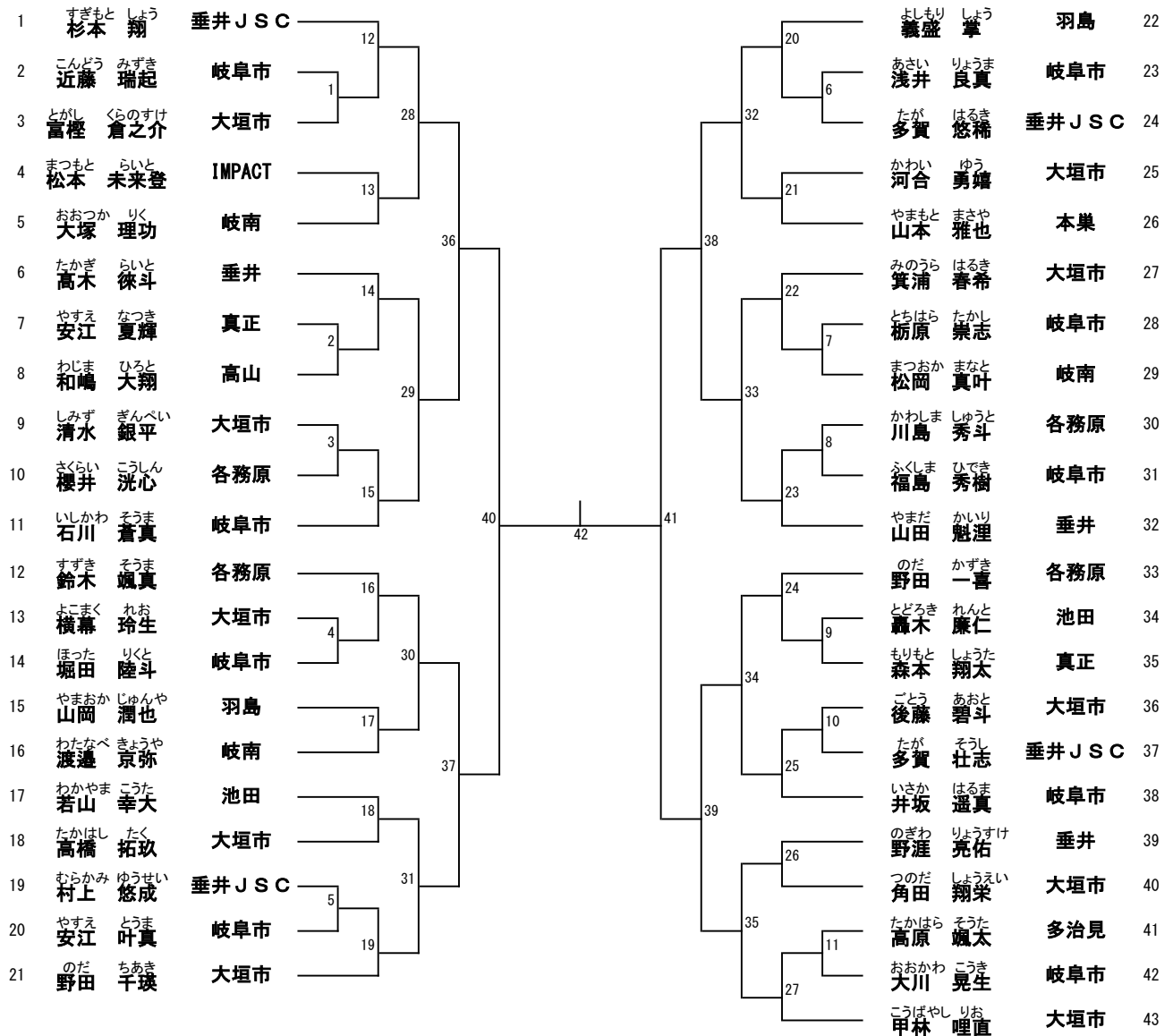

40の敗者 所属 3位 43 41の敗者 所属

5位決定リーグ		5-1	5-2	5-3	5-4	結果
5-1	試合番号「36」の敗者		5	3	1	
5-2	試合番号「37」の敗者			2	4	
5-3	試合番号「38」の敗者				6	
5-4	試合番号「39」の敗者					

6年生男子

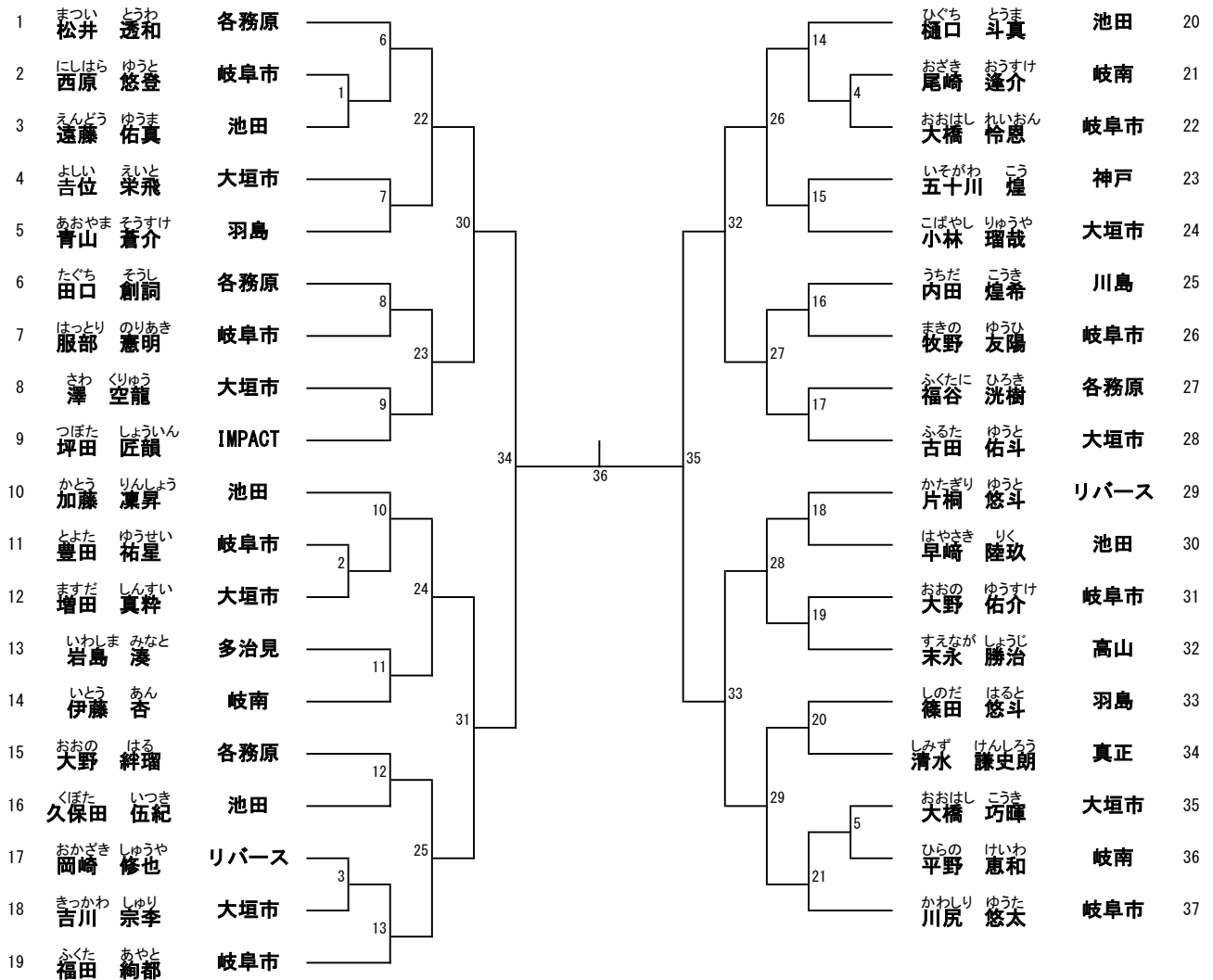

34の敗者

所属

3位

37

35の敗者

所属

5位決定リーグ		5-1	5-2	5-3	5-4	結果
5-1	試合番号「30」の敗者		5	3	1	
5-2	試合番号「31」の敗者			2	4	
5-3	試合番号「32」の敗者				6	
5-4	試合番号「33」の敗者					

Aクラス 女子決勝トーナメント

1 6年生の部1位 () _____ 1 5年生の部1位 () _____ 2
氏名・所属 _____ 氏名・所属 _____

Bクラス 女子決勝トーナメント

1 4年生の部1位 () _____ 1 3年生の部1位 () _____ 2
氏名・所属 _____ 氏名・所属 _____

Cクラス 女子決勝トーナメント

1 2年生の部1位 () _____ 1 1年生の部1位 () _____ 2
氏名・所属 _____ 氏名・所属 _____

Aクラス 男子決勝トーナメント

1 6年生の部1位 () _____ 1 5年生の部1位 () _____ 2
氏名・所属 _____ 氏名・所属 _____

Bクラス 男子決勝トーナメント

1 4年生の部1位 () _____ 1 3年生の部1位 () _____ 2
氏名・所属 _____ 氏名・所属 _____

Cクラス 男子決勝トーナメント

1 2年生の部1位 () _____ 1 1年生の部1位 () _____ 2
氏名・所属 _____ 氏名・所属 _____

大会名	第23回 全国ABCバドミントン大会 岐阜県予選会			作成日付	
				大会責任者	三浦 公雄
期日	2022/5/21,22	会場	池田町総合体育館	連絡先	

Aクラス 男子		Bクラス 男子		Cクラス 男子		
出場者	氏名	所属	氏名	所属	氏名	所属

予選結果	6年男子		5年男子		4年男子	
順位	氏名	所属	氏名	所属	氏名	所属
優勝						
準優勝						
3位						
3位						

予選結果	3年男子		2年男子		1年男子	
順位	氏名	所属	氏名	所属	氏名	所属
優勝						
準優勝						
3位						
3位						

Aクラス 女子		Bクラス 女子		Cクラス 女子		
出場者	氏名	所属	氏名	所属	氏名	所属

予選結果	6年女子		5年女子		4年女子	
順位	氏名	所属	氏名	所属	氏名	所属
優勝						
準優勝						
3位						
3位						

予選結果	3年女子		2年女子		1年女子	
順位	氏名	所属	氏名	所属	氏名	所属
優勝						
準優勝						
3位						
3位						

(各新聞岐阜支社FAX番号:五十音順)

岐阜新聞 058-265-2769

中日新聞

058-262-8706

第22回 全国小学生ABCバドミントン大会 岐阜予選会

管理番号	所属団体番号	略名	氏名	第22回 全国小学生ABCバドミントン大会 岐阜予選会											
				6B	5B	4B	3B	2B	6G	5G	4G	3G	2G	合計	
1	5905	Kojima	小島 敏弘			2		1	1		1	1			6
2	5922	池田	田中 勝弘	5	2	3	3	3	5	5	5	6	5	42	
3	5933	大垣北	大橋 奈麻輝						3	5	10	5	2	25	
4	5935	大垣市	安田 光男	7	10	7	5	8						37	
5	5936	大垣静里	福永 正弘						5	3	0	4	1	13	
6	6108	大垣中川	小川 和民						6	2		2		10	
7	6109	大垣東	松井 康信						5	3	10	7	4	29	
8	6107	大垣安井	島岡 義和						8	6	2	1	2	19	
9	6110	大野	林 数信												
10	6043	各務原	土屋 理江子	4	4	2	1	1	6	4	6	2	2	32	
11	6104	川島	秋田 雄司	1		1			1				1	4	
12	6045	岐南	渡邊 美智成	3	3	1	2	3	5	2	2	2	1	24	
13	6093	郡上	北瀬 良浩				3	1		2	2	1		9	
14	6097	黒野	小倉 一宣							3				3	
15	6100	神戸	高井 政己	1					5		2		1	9	
16	6099	真正	瀬川 清泰	1	2		1		4	5	8	0	1	22	
17	6094	高山	田口 正明	1	1		4		5	3	1	2		17	
18	6105	多治見	青山 正美	1	1	2		1	3	1	2	2		13	
19	6102	垂井	津田 安英		3		2		1	1	2	1		10	
20	6042	羽島	岩田 悟	2	2	1		2	3	2	1	4	2	19	
21	6118	本巣	栗野 美穂		1	1	1			3	2	1		9	
22	6119	柳津	類沢 政夫						4	1	3	2		10	
23	6039	リバース	太田 良彦	2		3			2			1	2	10	
24	6101	垂井JSC	多和田 恵子		4	1	1	2	3	3	2	1	1	18	
25	6113	長森・日野	柴田 昌克						2	2				4	
26	6116	白鳥	国松 真奈美												
27	6115	島	西野 正紀						2	3		1		6	
28	6019	びとう会	三浦 公雄				1		4					5	
29	6087	岐阜市	廣澤 竜司	8	9	2	3	2						24	
30	21929	可児	山田 康太												
31	6103	精華	山口 恵子						1					1	
32	23999	荘川	木下 靖												
33	24964	IMPACT	松本 知彦	1	1							2	2	6	
34	25884	HIDA	阿部 貢三												
35	6090	岐阜西	鷲見 高雄						1	2		2		5	
				37	43	26	27	24	85	61	61	50	27	441	

出場者数

5月21日	5月22日
5	1
25	17
17	8
20	17
5	8
2	8
21	8
5	14
0	0
14	18
2	2
11	13
7	2
0	3
3	6
10	12
7	10
7	6
5	5
10	9
5	4
5	5
6	4
8	10
0	4
0	0
1	5
1	4
7	17
0	0
0	1
0	0
4	2
0	0
2	3

2b 1b 2G 1G
18 6 22 5