

2019/3/29	訂正箇所	P2	訂正前	放送	橋本 隆俊
			訂正後	放送	多和田 恵子

# 第 10 回

## 岐阜小学生バドミントン大会 (複の部)



期 日            2019年4月7日(日)

場 所            大垣市総合体育館

主 催            岐阜県小学生バドミントン連盟  
<http://gifusyoubad.sports.coocan.jp/>

## 大会役員

大会会長	尾藤 宏治		
大会副会長	青山 正美	高井 政巳	
大会委員長	渡邊 美知成		
大会副委員長	福永 正弘	松井 康信	小倉 一宣
大会委員	津田 安英	大橋 奈麻輝	岩田 悟
	太田 良彦	林 数信	柴田 昌克

## 競技役員

総務委員長	福永 正弘
競技委員長	松井 康信
審判委員長	林 数信

## 開会式次第

1. 役員・選手集合		
2. 開会宣言	大会委員長	渡邊 美知成
3. 挨拶	大会会長	尾藤宏治
4. 来賓挨拶		
5. 競技・審判上の注意	審判長	林 数信
6. 連絡事項		事務局

## 閉会式次第

1. 役員・選手集合		
2. 開式の辞	大会副委員長	福永正弘
3. 成績発表・表彰	(発表) 大会副委員長	松井 康信
	(表彰) 大会会長	尾藤宏治
4. 挨拶・講評	大会委員長	渡邊 美知成
5. 閉会宣言	大会副委員長	福永正弘
6. 連絡事項		事務局

競技運営各係・審判 担当表

競技委員長 松井 康信

副競技委員長 小倉 一宣

受付	福永 正弘	大橋 奈麻輝	小川 和民	羽島	精華	
接待	島岡 義和	大橋 奈麻輝	大垣市BSS			
進行	土屋 理江子	三浦 公雄	各務原	池田	垂井	大垣中川
召集	瀬川 清泰		真正	神戸		
案内表示	田口 正明	岩田 悟	岐南	大野		
記録	廣澤 竜司		柳津	岐阜市	kojima	
放送	秋田 雄司	多和田 恵子	川島	垂井JSC		
シャトル	福永 正弘	松井 康信	本巣	大垣安井		
パソコン・賞状	太田 良彦	小倉 一宣	大垣東	リバース		
駐車場	島岡 義和	岩田 悟	大垣市BSS	びとう会		
インターバル連絡	岩田 悟	大橋 奈麻輝	羽島	大垣北	精華	高山
救護	小島 敏弘		大垣静里	黒野		
レフェリー	田中 勝弘	林 数信	山田 康太	津田 安英	小川 和民	類沢 政夫

【審判コート担当】

メインアリーナ		サブアリーナ	
コートNO	担当クラブ	コートNO	担当クラブ
1	岐南	9	大垣北
2	真正	10	岐阜市
3	池田	11	大垣安井
4	大垣市	12	高山
5	大垣中川	13	神戸
6	大垣静里	14	大垣東
7	各務原		
8	垂井		

【線審】

コートNO	線審	得点係		
1	西科 翔真・小寺 幸輝	池田	水上 奏汰・野原 皓斗	池田
2	宮脇 光汰片岡 琉偉	大垣市	國枝 結月・佐藤 桜示	真正
3	秋田谷 颯太・各務 太智	川島	倉橋 遥希・野田 眞央	大垣市
4	高田 律弥・磯輪 直弥	大垣市	大川 恭平・大屋 和史	岐阜市
5	勝野 友理・河瀬 治暉	池田	松田 大和・北嶋 十都	大垣市
6	末 虎太郎・後藤 海	神戸	加藤 周・佐藤 英斗	多治見
7	加納 孝二郎馬淵 慎也	大垣市	山田 宙青・松本 元気	各務原
8	野島 權・山河 龍平	真正	高橋 望来・箕浦 拓也	大垣市
9	竹中 駿太・高川 矢馬飛	池田	岩崎 永久・富田 大起	本巣
10	伊藤 大智・安田 大希	大垣市	高田 脩大・松尾 琉泉	池田
11	鷲見 朔佑・三島 佑介	岐阜市	澤頭 柊・勝山 一期	岐阜市
12	早川 大惺・畠山 新之助	各務原	砂田 大和・洞口 智行	高山
13	浅野 巧也・木原 虎之助	大垣市	山本 琉聖・田内 大貴	羽島
14	柴山 琥太郎・高井 璃空	各務原	和田 陽晟・古田 創一朗	岐阜市

## 大会運営規程

時間内に全ての試合を行わなくてはならないため、御理解と御協力をお願いします。  
2019年度(財)日本バドミントン協会大会運営規程に準じ行い、ローカル規程を設ける。

### 1 会場設営について

開場は8時30分です。8時30分前は入場できません。

#### (1) コート設営等の準備

- ① 本大会で大会運営に関わる各係をしていただく方、及び全てのクラブ代表者はコート設営等大会会場の設営に御協力してください。
- ② 大会会場設営をする方は、午前8時に集合してください。
- ③ その後、大会役員の指示に従って会場設営をしてください。
- ④ 会場設営終了後、各係へ説明を行います。
- ⑤ 主審を担当するクラブが、担当するコートの設営をお願いします。
- ⑥ 大会運営の各係を担当するクラブが、大会本部席の設営をお願いします。

(2) 開会式には各係担当役員の指示に従い待機し、開会式終了後直ぐに試合が始められるようにしてください。

### 2 各コート1試合目に出場する選手

- (1) タイムテーブルを参照し、各コート1試合目に出場するかを確認すること。
  - (2) 開会式には、ラケット・タオル・飲み物等試合に出場できるよう準備をして出席のこと。
  - (3) 開会式終了後、No8コートに集合すること。
- ※ 各コート1試合目で、相手選手が棄権した場合
- ① 各コート1試合目の勝者は審判用紙に勝者サインをする。
  - ② 審判は勝者サインが記入された審判用紙をジャッジへ提出してください。
- (4) 各コート1試合目の勝者は、各コート2試合目の点審をしてください。
  - (5) 各コート1試合目の敗者は、各コート2試合目の線審をし、次に、各コート3試合目の点審をしてください。

### 3 各コート主審について

- (1) 主審は「各コート審判担当」クラブより、主審をしてください。
- (2) 主審の交代要員を含め、各クラブで御協力下さい。

### 4 各コート2試合目に出場する選手

- (1) タイムテーブルを参照し、各コート2試合目に出場するかを確認すること。
- (2) 開会式には、ラケット・タオル・飲み物等試合に出場できるよう準備をして出席のこと。
- (3) 開会式終了後、No7コートに集合すること。
- (4) 自試合の敗者は、次の試合の線審をし、次々試合の得点係をすること。

### 5 各コート3試合目に出場する選手

- (1) タイムテーブルを参照し、各コート3試合目に出場するかを確認すること。
- (2) 開会式には、ラケット・タオル・飲み物等試合に出場できるよう準備をして出席のこと。
- (3) 開会式終了後、選手集合場所に集合すること。

### 6 線審

- (1) 敗者が、次試合の線審をすること。
- (2) 各コート1試合目の線審は、別表を参照のこと。
- (3) 特に低学年においては、代わって高学年や保護者が線審をすること。
- (4) 勝ち上がった選手において次の試合が早く行われる場合は、その選手のクラブから線審を出すこと。
- (5) 準決勝・決勝・3位決定の線審は、各コートの主審担当のクラブから審判員を出して下さい。  
この際の線審は、線審が行える高学年小学生でもよろしいです。

## 7 得点係

- (1) 線審をした後、得点係を行うこと。
- (2) 各コート1試合目の得点係担当は、別表を参照のこと。
- (3) 注意事項  
試合を終えた選手が、各審判ができない場合、試合を終えた選手が所属するクラブから派遣すること。
- (4) 準決勝・決勝・3位決定の点審は、各コートの主審担当のクラブから審判員を出して下さい。  
この際の得点係は、得点係が行える高学年小学生でもよろしいです。

## 8 召集

- (1) 召集のアナウンスがありましたら、速やかに選手集合場所へ集合のこと。

## 9 試合の進行について

本大会は、メインアリーナ8面とサブアリーナ6面を使用して行います。  
メインアリーナとサブアリーナを通しての流し込み方式で行います。

## 10 ワンミス

- (1) 試合前のワンミスは、主審の指示に従うこと。
- (2) 主審は試合を始められることを確認したら、速やかに試合を開始すること。

## 11 指導者(コーチ)

- (1) 各クラブの指導者は、コーチングする試合が行われるときのみアリーナ内へ入場すること。
- (2) 各クラブの指導者は、アリーナ内で待機する事は禁止とする。  
特にアリーナ入口付近は召集の妨げになるので待機しないこと。

## 12 アリーナ内への入場について

- (1) アリーナ内へは出入りできるのは  
①大会役員、②審判、③大会運営各係、④コーチで、IDカード保持者の方のみです。
- (2) IDカードがない方はアリーナ内への立ち入りを禁止します。
- (3) IDカードがなく、選手に代わって線審をするためにアリーナへ入ることは認めます。
- (4) アリーナ内へは体育館シューズを履いていないと入場できません。

## 13 その他、連絡事項

- (1) 試合の進行状況を判断しながら、審判をしている選手が招集される場合、審判をしている選手所属のクラブから代替りの審判員を出して下さい。
- (2) 指導者・応援者は次のことを守って下さい。
  - ① 観覧席からの選手に対するアドバイスは禁止します。
  - ② フラッシュ撮影の禁止
  - ③ アリーナ内への立ち入り禁止
- (2) 観覧席のごみ持ち帰りのお願い
- (3) 会場のトイレを使用する際は、必ずスリッパに履き替えるよう周知徹底してください。
- (4) マナーが悪い選手・保護者・クラブは今後、登録の取り消しなどを検討します。
- (5) 会場を使用するマナーアップに、御理解と御協力をお願いします。

※ 大会運営に関する如何なることについての申し立ては、クラブ代表者が申し出ることとする。

## 競技規程

2019年度(財)日本バドミントン協会競技規則・大会運営規程・公認審判員規程に準じ行い、ローカルルールを設ける。

### 本大会ローカルルール

#### 1 スコアリングシステム（競技規則第7条、第1項、第5項、付録3）

- (1) トーナメント戦で行い、1回戦から準々決勝までは15ポイント3ゲームで行う。  
この場合、スコアが20点オールになった場合には、21点目を得点したサイドがそのゲームでの勝者となる。
- (2) 準決勝・決勝・3位決定戦は、21ポイント3ゲームで行う。  
この場合、スコアが24点オールになった場合には、25点目を得点したサイドがそのゲームでの勝者となる。

#### 2 インターバル（競技規則第16条第2項）

- (1) 15ポイント3ゲームのゲーム中に、一方のサイドのスコアが8点になったとき、インターバルを認めない。
- (2) 21ポイント3ゲームのゲーム中に、一方のサイドのスコアが11点になったとき、60秒を超えないインターバルを認める。
- (3) すべての試合、第1ゲームと第2ゲームの間、第2ゲームと第3ゲームの間に60秒を超えないインターバルを認める。

#### 3 指導者からのアドバイス（競技規則第16条第5項）

- (1) インプレー中のアドバイスは禁止とする。
- (2) 試合の進行を止めるようなアドバイスは禁止とする。
- (3) コーチ席で大きな声を発することは禁止とする。
- (4) 観覧席から選手へ対するアドバイスは禁止とする。

#### 4 プレーの遅延（競技規則第16条第4項）

- (1) 選手は試合進行を遅らせるような行動をした時は、審判がイエローカードを出し警告をします。
  - ① 2回出たらフォルトとします。
  - ② 審判は、この点についてよく見て下さい。
- (2) 選手は、シャトル交換・汗拭き・給水等をする時は、必ず審判の許可を得ること。
  - ① もし、選手が勝手に行った時は、イエローカードを出し警告をします。

#### 5 異議の申し立て（大会運営規程第6章第33～36条）

本大会における如何なることへの異議がある場合は、クラブ代表者が申し出ることとする。

## 審判上の注意

### 1 はじめに

#### (1) 審判の練習について

大会を行うに審判の協力をいただかなくては、大会を開催することができません。

審判の協力をしていただくには、日頃から練習が必要です。主審をする際の審判用紙の記入を始め、試合を運ぶに声のかけ方、線審をする際のジャッジの仕方などの練習が必要です。

審判の練習は各クラブで行うようにお願いします。

平成30年度より、審判は選手の皆さんで行う機会が増えます。大会に出場する選手の皆さんがルールを理解し、審判が行えるよう日頃から各クラブで指導するように重ねてお願いします。

#### (2) 審判資格を有する方は審判手帳を持参してください。

① 審判手帳には日付と大会名を各自で記入の上、「審判への説明会」の時に提出してください。

② 審判手帳に記入した日付と大会名を確認して捺印後、返却します。

### 2 2019年度(財)日本バドミントン協会競技規則・大会運営規程・公認審判員規程、本大会「競技規程」を理解すること。

### 3 審判は、各クラブ内で調整し交代しながら行うよう御協力をお願いします。

### 4 コート担当クラブへの説明会

(1) 本大会でコート担当をしていただくクラブの方から2名は、午前8時20分には集合してください。

(2) その後、大会役員の指示に従い説明会会場へ入場してください。

### 5 コート担当をする方は開会式には控え席で着席し、開会式終了後直ぐに試合が行えるようにしてください。

### 6 大会開催中の審判とコート担当者の流れ

**(注) 別頁「進行上の注意」参照のこと。**

(1) 各コートの主審は、コート担当クラブで行う。

各コート1試合目から2試合目の線審・得点係は、男子で行う。

(各コート1試合目審判割り当て表参照)

(2) 進行係から審判用紙とインターバルカードを受け取る。

(3) 審判用紙を放送係へ見せ、コールを済ませる。

(4) シャトル係からシャトルを受け取る。

(5) 選手控え席で、選手と合流する。

この時、審判用紙に明記してある名前の本人確認を行う。

(6) 試合をするコートへ選手と一緒に移動し、待機する。

(7) 試合を行う。

(8) 1ゲームが終了したら、得点係に「インターバルカード」を「インターバル連絡係」へ渡すよう指示する。

(9) 試合が終わったら、選手に線審をするよう指示する。

(10) 審判用紙をジャッジへ提出する。

(11) 審判を終えた選手は、クラブ控え席へ戻る

(12) コート担当者は、次試合の審判用紙とインターバルカードを進行係から受け取る  
以後、(3)からと同じ

### 7 ワンミス

(1) 試合前のワンミスは、主審が指示すること。

(2) 主審は試合を始められることを確認したら、速やかに試合を開始すること。



## 進行上の注意

本大会は1マッチ3ゲームで行うため、次試合のコート近くでの待機時間を短くするように進行します。

### 「インターバルカード」の使用

「インターバルカード」とはコート番号が書かれてあり、そのコートで現在進行中の試合の1ゲーム目が終了したことを「進行係」へ知らせるための備品です。

「インターバルカード」が「進行係」に届くと、「インターバルカード」に書かれているコートへコールがかかります。

選手はコールに従いコートへ移動し、そのコートで行われている試合が終了するまで待機します。これにより、コート近くでの待機時間を短くします。

### 進行上における主審の役割

- 1 主審を担う方は、進行係から以下の備品を受け取る
  - ① 審判用紙
  - ② 鉛筆
  - ③ シヤトル
  - ④ **インターバルカード**
- 2 選手待機場所へ行き、担当する試合の選手の確認する。
- 3 試合をするコートへ選手と共に移動する。
- 4 前の試合が終了したら、**得点係に「インターバルカード」を渡す。**
- 5 試合を開始する
- 6 1ゲーム目が終了したら、「インターバルカード」を持っている得点係へ「インターバル連絡係」又は「進行係」へ「インターバルカード」を届けるよう指示する。
  - ・ 1, 2, 3, 5, 6, 7コートは最寄りの「インターバル連絡係」へ
  - ・ 4, 8コートは大会本部進行係へ
  - ・ 「インターバル連絡員」が進行係へ行っている間に、インターバルカードを渡す場合、インターバル連絡席にインターバルカードを置いておくこと。
- 7 2ゲーム目以降の試合を開始する。

### メインアリーナ

	学年	男女	試合番号	コート 番号	学年	男女	試合番号	コート 番号	学年	男女	試合番号	コート 番号	学年	男女	試合番号	コート 番号	学年	男女	試合番号	コート 番号	学年	男女	試合番号	コート 番号								
1	6	女	1	1	6	女	2	2	6	女	3	3	6	女	4	4	6	女	5	5	6	女	6	6	6	女	7	7	6	女	8	8
2	6	女	15		6	女	16		5	女	1		5	女	2		5	女	3		5	女	4		5	女	5		5	女	6	
3	5	女	13		5	女	14		5	女	15		5	女	16		5	女	17		5	女	18		5	女	19		5	女	20	
4	4	女	4		4	女	5		4	女	6		4	女	7		4	女	8		4	女	9		4	女	10		3	女	1	
5	5	男	3		6	男	1		6	男	2		6	男	3		6	男	4		6	男	5		6	男	6		6	男	7	
6	6	女	20		6	女	21		6	女	22		6	女	23		6	女	24		6	女	25		6	女	26		6	女	27	
7	5	女	25		5	女	26		5	女	27		5	女	28		5	女	29		5	女	30		5	女	31		5	女	32	
8	5	女	39		4	女	11		4	女	12		4	女	13		4	女	14		4	女	15		4	女	16		4	女	17	
9	3	女	11		3	女	12		3	女	13		3	男	1		3	男	2		3	男	3		3	男	4		5	男	4	
10	5	男	11		6	男	11		6	男	12		6	男	13		6	男	14		6	男	15		6	男	16		6	男	17	
11	6	女	38		6	女	39		6	女	40		5	女	40		5	女	41		5	女	42		5	女	43		5	女	44	
12	4	女	22		3	女	14		3	女	15		3	女	16		3	女	17		3	男	5		3	男	6		3	男	7	
13	6	男	19		6	男	20		6	男	21		6	男	22		6	女	41		6	女	42		6	女	43		6	女	44	
14	3	女	18		3	女	19		3	男	9		3	男	10		4	男	2		4	男	3		5	男	16		5	男	17	
15	4	女	25		4	女	26		3	女	20		3	女	21		3	男	11		3	男	12		4	男	4		4	男	5	
16	5	女	54		5	女	55																									
17																																

### サブアリーナ

学年	男女	試合番号	コート 番号	学年	男女	試合番号	コート 番号	学年	男女	試合番号	コート 番号	学年	男女	試合番号	コート 番号	学年	男女	試合番号	コート 番号	学年	男女	試合番号	コート 番号
6	女	9	9	6	女	10	10	6	女	11	11	6	女	12	12	6	女	13	13	6	女	14	14
5	女	7		5	女	8		5	女	9		5	女	10		5	女	11		5	女	12	
5	女	21		5	女	22		5	女	23		4	女	1		4	女	2		4	女	3	
3	女	2		3	女	3		3	女	4		3	女	5		5	男	1		5	男	2	
6	男	8		6	男	9		6	男	10		6	女	17		6	女	18		6	女	19	
6	女	28		6	女	29		6	女	30		6	女	31		6	女	32		5	女	24	
5	女	33		5	女	34		5	女	35		5	女	36		5	女	37		5	女	38	
4	女	18		3	女	6		3	女	7		3	女	8		3	女	9		3	女	10	
5	男	5		5	男	6		5	男	7		5	男	8		5	男	9		5	男	10	
6	男	18		6	女	33		6	女	34		6	女	35		6	女	36		6	女	37	
5	女	45		5	女	46		5	女	47		4	女	19		4	女	20		4	女	21	
3	男	8		4	男	1		5	男	12		5	男	13		5	男	14		5	男	15	
5	女	48		5	女	49		5	女	50		5	女	51		4	女	23		4	女	24	
6	男	23		6	男	24		6	女	45		6	女	46		5	女	52		5	女	53	
5	男	18		5	男	19		6	男	25		6	男	26		6	女	47		6	女	48	



## 選手招集表

招集番号	種別	回戦	試合番号
1	6年女子	1回戦	1 ~ 16
2	5年女子	1回戦	1 ~ 23
3	4年女子	1回戦	1 ~ 10
4	3年女子	1回戦	1 ~ 5
5	5年男子	1回戦	1 ~ 3
6	6年男子	1回戦	1 ~ 10
7	6年女子	2回戦	17 ~ 32
8	5年女子	2回戦	24 ~ 39
9	4年女子	2回戦	11 ~ 18
10	3年女子	2回戦	6 ~ 13
11	3年男子	1回戦	1 ~ 4
12	5年男子	2回戦	4 ~ 11
13	6年男子	2回戦	11 ~ 18
14	6年女子	3回戦	33 ~ 40
15	5年女子	3回戦	40 ~ 47
16	4年女子	3回戦	19 ~ 22
17	3年女子	3回戦	14 ~ 17
18	3年男子	2回戦	5 ~ 8
19	4年男子	1回戦	1
20	5年男子	3回戦	12 ~ 15
21	6年男子	3回戦	19 ~ 22
22	6年女子	4回戦	41 ~ 44
23	5年女子	4回戦	48 ~ 51
24	4年女子	準決勝	23 ~ 24
25	3年女子	準決勝	18 ~ 19
26	3年男子	準決勝	9 ~ 10
27	4年男子	準決勝	2 ~ 3
28	5年男子	準決勝	16 ~ 17
29	6年男子	準決勝	23 ~ 24
30	6年女子	準決勝	45 ~ 46
31	5年女子	準決勝	52 ~ 53
32	4年女子	決勝・3決	25 ~ 26
33	3年女子	決勝・3決	20 ~ 21
34	3年男子	決勝・3決	11 ~ 12
35	4年男子	決勝・3決	4 ~ 5
36	5年男子	決勝・3決	18 ~ 19
37	6年男子	決勝・3決	25 ~ 26
38	6年女子	決勝・3決	47 ~ 48
39	5年女子	決勝・3決	54 ~ 55

6年女子

1	よこやま ゆいか 横山 結香	かとう あいり 加藤 愛梨	池田	17	25	おくむら はるね 奥村 遥寧	ながの れい 長野 礼	柳津	25
2	いわした あいな 岩下 愛奈	おさめ ゆう 納 優羽	大垣東	1	9	はしもと ひなた 橋本 ひなた	とだ はるき 戸田 はるき	神戸	26
3	すずき しおん 鈴木 心音	こばやし まほ 子林 真歩	精華	33	37	あらい しほ 荒井 汐帆	ふるさわ ななみ 古澤 七海	多治見	27
4	かりや さきほ 苅谷 咲帆	さとう いお 佐藤 伊桜	真正	2	10	まつばら くるみ 松原 くるみ	やまはた しおり 山幡 志織	大垣安井	28
5	ひびの みく 日比野 美来	さたけ ののか 佐竹 希乃香	大垣安井	18	26	ごとう ほのか 後藤 ほのか	やすえ きあら 安江 姫来	真正	29
6	あさの まほ 浅野 雅歩	あおき ちはる 青木 千陽	郡上	41	43	うのう あおい 宇納 芙衣	おくだ ゆい 奥田 結心	大垣静里	30
7	ふちがみ はな 淵上 華優	さとう ひな 佐藤 陽菜	大垣北	19	27	まつなが そら 松永 茜空	しみず こと 清水 古都	池田	31
8	いけいど あや 池井戸 絢	やの ゆうな 矢野 佑奈	大垣中川	3	11	いとう ななみ 伊藤 七海	にしがき あいり 西垣 愛理	本巣	32
9	おおくま あおば 大熊 碧波	おおくま あいな 大熊 愛菜	本巣	34	38	わたなべ ももは 渡邊 百葉	こくら まゆな 小倉 麻由奈	高山	33
10	ほり みずき 堀 瑞希	たがしら みさ 田頭 未紗	岐南	4	12	うすい ゆら 臼井 結蘭	おおつき さくら 大月 咲良	大垣東	34
11	やまなか あいり 山中 愛莉	おの あおい 小野 葵	大垣静里	20	28	いしい はるか 石井 遥翔	さな ふたば 佐名 双葉	大垣北	35
12	ふじつか はすみ 藤墳 羽澄	ふじつか ひめの 藤塚 姫乃	垂井	45	46	やまだ ちな 山田 ちな	かわせ ゆうき 川瀬 優来	垂井JSC	36
13	くにしま みつは 國島 光葉	くにしま ななは 國島 虹葉	Kojima	21	29	さえき わかな 佐伯 和奏	えんどう ふうか 遠藤 楓華	神戸	37
14	いとう ゆい 伊藤 結衣	やすだ さやね 安田 颯音	神戸	5	13	ごしま まほ 五島 方穂	なかしま ふたば 中島 双葉	大垣安井	38
15	かわい りこ 河合 莉子	くりた あゆ 栗田 愛結	大垣北	35	39	よしだ ゆうひ 吉田 優日	はやし みゆ 林 心優	真正	39
16	やまだ めい 山田 芽依	かみむら いすず 上村 伊涼	羽島	6	14	こたに まゆ 小谷 真由	ほった ななみ 堀田 七海	島	40
17	くどう みゆ 工藤 美結	ふじわら タンヤ 藤原 タンヤ	池田	22	30	まつばら かのん 松原 果音	もり あいり 森 暖璃	池田	41
18	おかやす りお 阿保 璃央	にしまつ まこと 西松 真琴	各務原	42	44	やすだ ことね 安田 琴音	うつみ ともか 内海 智香	大垣中川	42
19	くぼた みほ 久保田 珠帆	くにえだ ゆい 國枝 唯	池田	23	31	たかぎ あんな 高木 杏奈	まつおか きょうか 松岡 杏香	垂井	43
20	こさか ひろの 小坂 紘望	たかぎ まな 高木 真奈	垂井JSC	7	15	みやじま もあ 宮島 萌杏	あんどう れあ 安藤 鈴彩	大垣静里	44
21	かわい れな 河合 伶南	よしかわ あやの 吉川 綾乃	多治見	36	40	ながた さえな 永田 沢南	たち なるみ 館 成美	精華	45
22	かつらが わり 桂川 莉香	にしお みらん 西尾 美蘭	高山	8	16	ふじた すみれ 藤田 すみれ	よこやま しずる 横山 静流	各務原	46
23	いながわ まい 稲川 舞	むかい あのん 向 歩音	大垣中川	24	32	いとう ななみ 伊藤 ななみ	にしがき のあ 西垣 乃愛	本巣	47
24	こうばやし みく 甲林 美来	かめいし あおい 亀石 あおい	大垣静里	48		はやしりい な 林 璃伊夏	ふじの もあ 藤野 萌愛	大垣東	48

5年女子

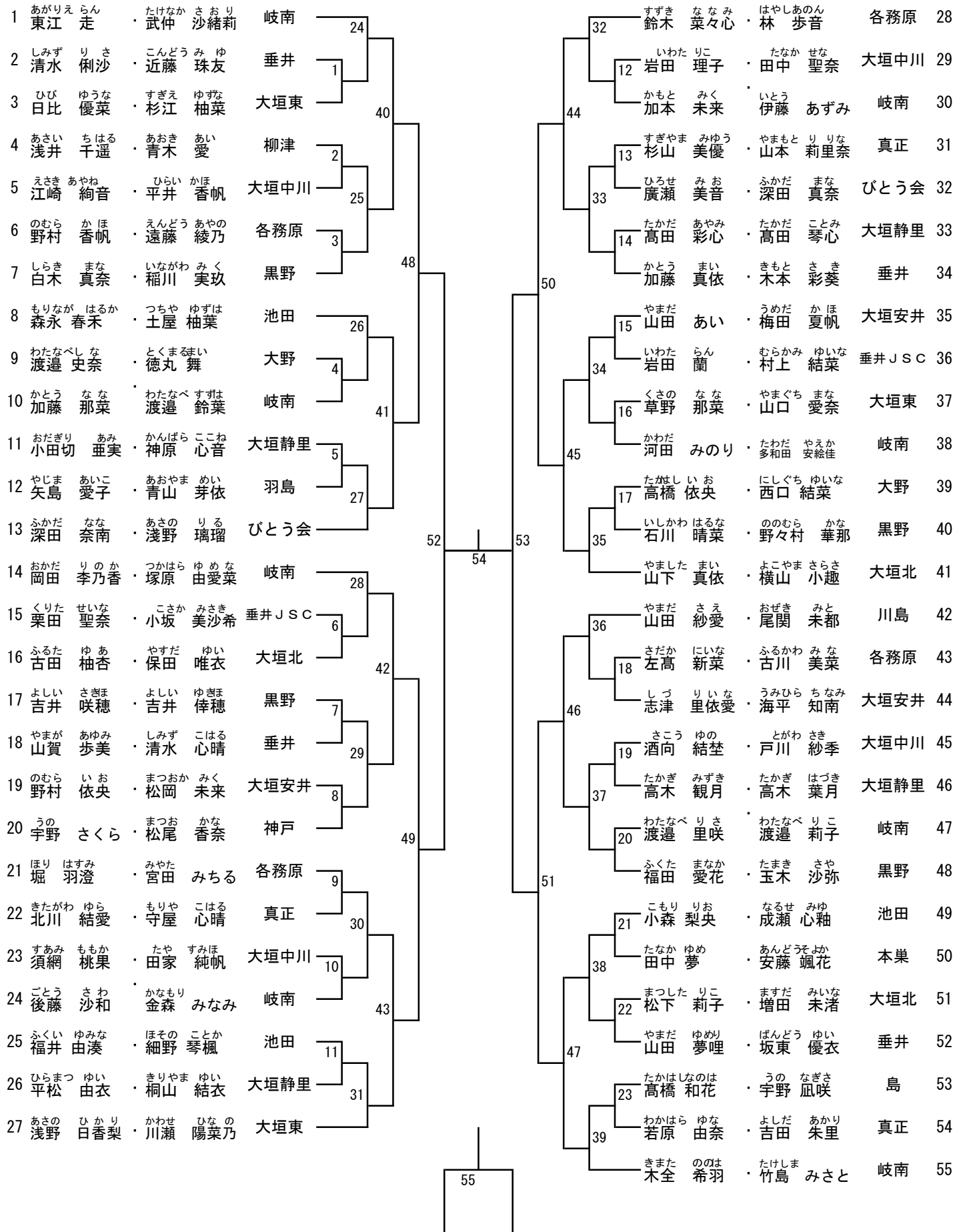

4年女子

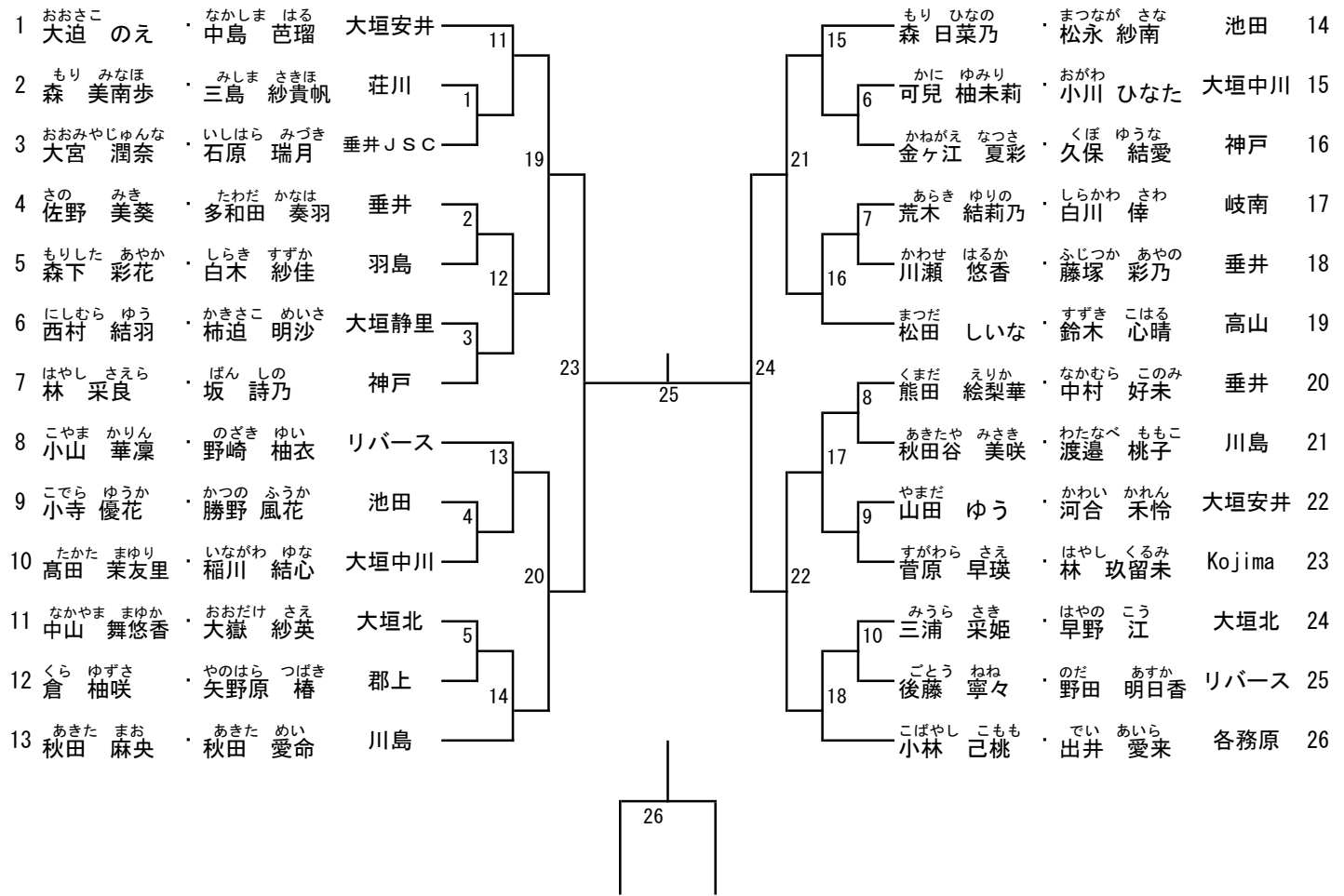

3年女子

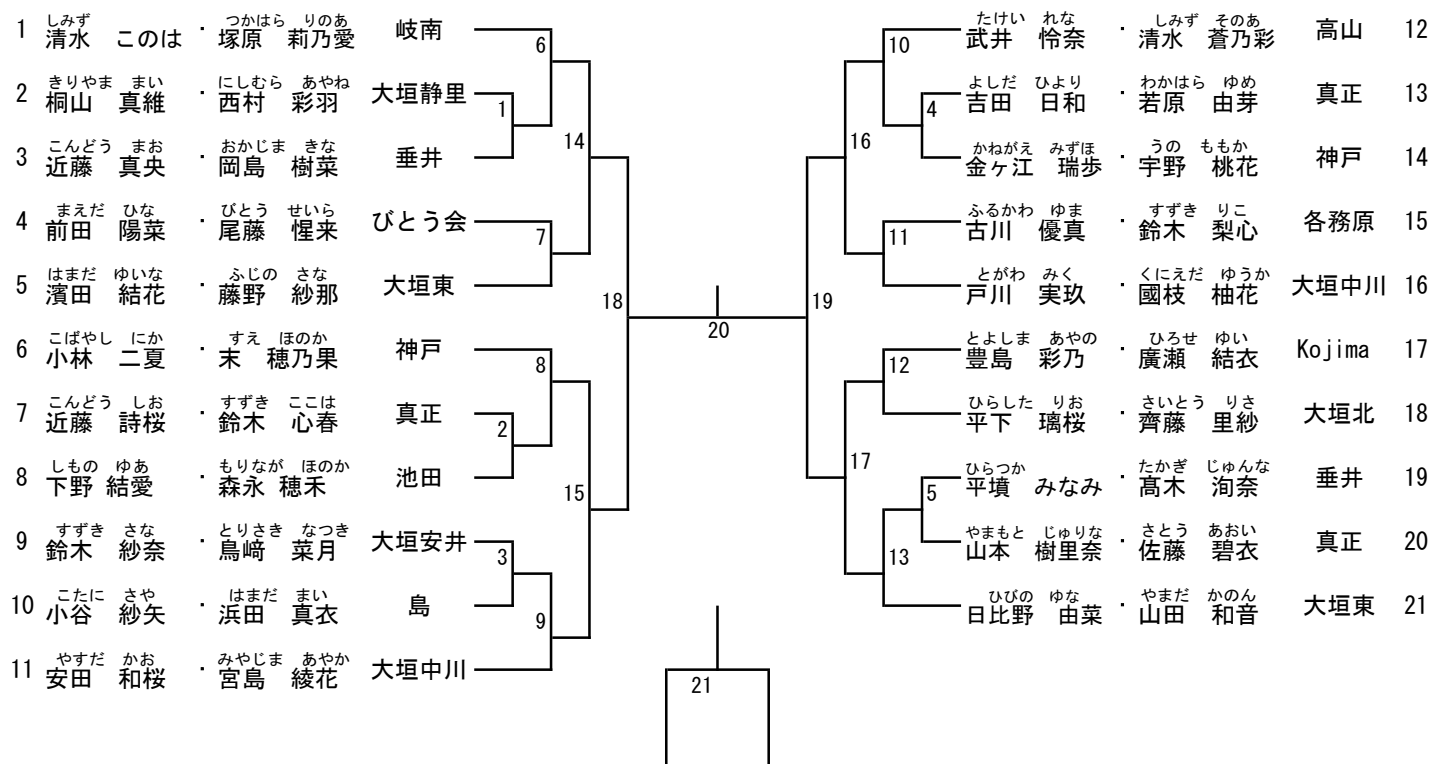

第10回岐阜県小学生バドミントン 複大会  
2019年4月7日  
大垣市総合体育館

6年男子

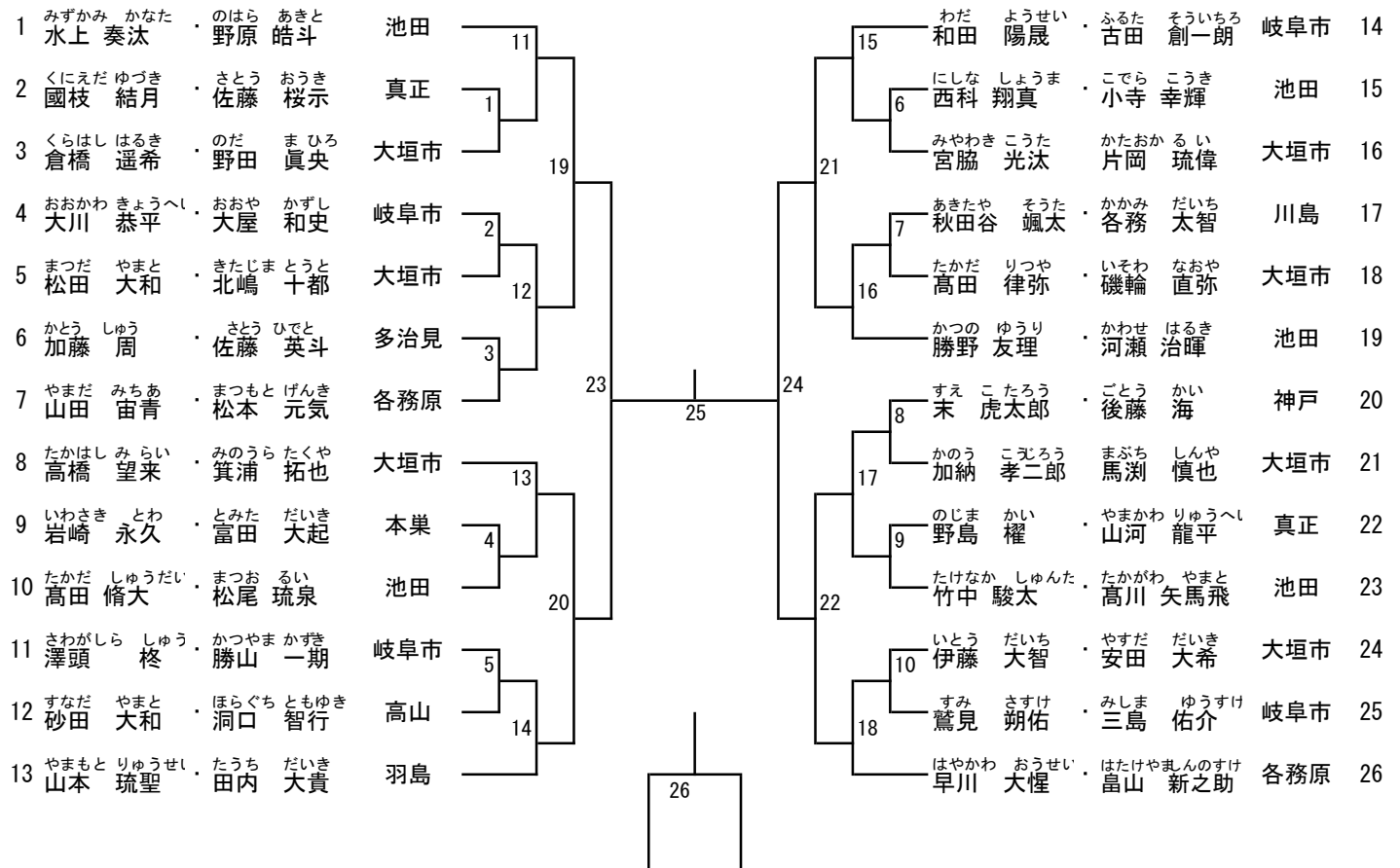

第10回岐阜県小学生バドミントン 複大会  
2019年4月7日  
大垣市総合体育館

5年男子

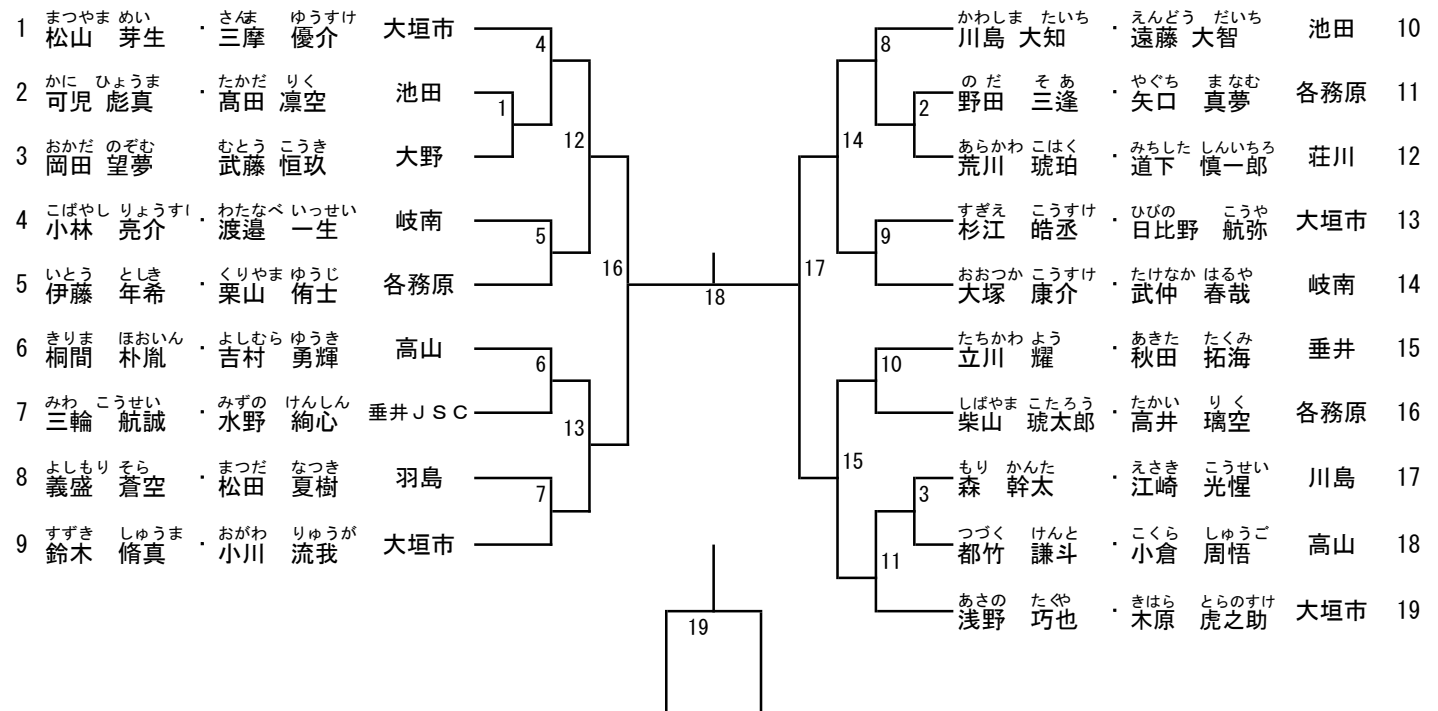



第10回岐阜県小学生バドミントン 複大会  
2019年4月7日  
大垣市総合体育館

4年男子

1	よしはら けい 吉原 慧	かたぎり ゆうと 片桐 悠斗	リバース	2				
2	たなか かずき 田中 和樹	かじい げんき 梶井 元喜	高山	1			3	
3	にしまつ ふみたか 西松 史貴	たぐち そうし 田口 創詞	各務原				のだ はるき 野田 春喜	なかむら みちた 中村 倫大
							ごとう きずな 後藤 絆那	いしい たくみ 石井 拓実
								各務原 4
								大垣市 5
								5

3年男子

1	かわしり ゆうた 川尻 悠太	ふくた あやと 福田 絢都	岐阜市	5			7	ひぐち とうま 樋口 斗真	かとう りんしょう 加藤 凜昇	池田 7
2	こばやし りゅうや 小林 瑠哉	ふるた ゆうと 古田 佑斗	大垣市	1			3	のぎわ りょうすけ 野涯 亮佑	あきた ひろや 秋田 宙哉	垂井 8
3	あおやま そうすけ 青山 蒼介	よしもり しょう 義盛 掌	羽島		9		たかはし しょうた 高橋 昌汰	はっとり のりあき 服部 憲明	岐阜市 9	
4	たなか いきと 田中 勇斗	やまだ かいり 山田 魁湮	垂井	2			4	こが けいすけ 古賀 圭将	こまつ たくま 小松 拓磨	可児 10
5	わかやま こうた 若山 幸大	えんどう しょうま 遠藤 彰真	池田	6			8	すずき そうま 鈴木 颯真	のだ かずき 野田 一喜	各務原 11
6	まつい とわ 松井 透和	たかい はる 高井 絆瑠	各務原					こうばやし りお 甲林 哩直	のだ ちあき 野田 千瑛	大垣市 12
										11
										12



# 第10回岐阜県小学生バドミントンダブルス大会 駐車場案内図

※駐車場が満車の場合、体育館西のセイノー情報サービスの駐車場をご利用ください。

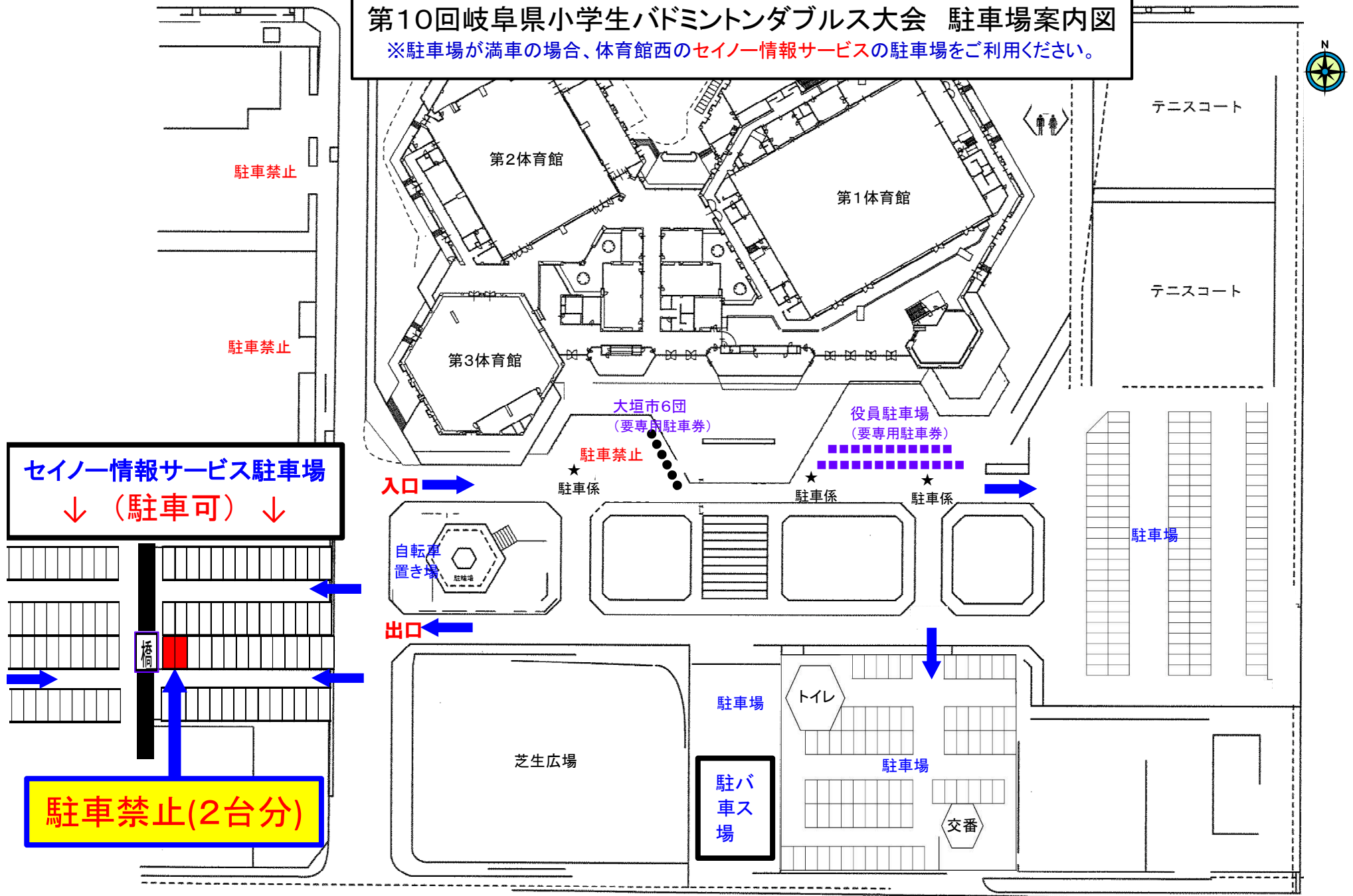

セイノー情報サービス駐車場  
↓ (駐車可) ↓

駐車禁止(2台分)

大会名	第10回 岐阜県小学生バドミントン大会 複の部	作成日付	平成31年3月19日
		大会責任者	山田 康太

順位	6年男子		5年男子		4年男子	
	氏名	所属	氏名	所属	氏名	所属
優勝						
準優勝						
3位						
4位						
3年男子						
順位	氏名	所属	氏名	所属	氏名	所属
優勝						
準優勝						
3位						
4位						

(各新聞岐阜支社FAX番号:五十音順)  
 岐阜新聞 058-265-2769 中日新聞 058-262-8706

第10回岐阜県小学生バドミントンダブルス大会 会場図

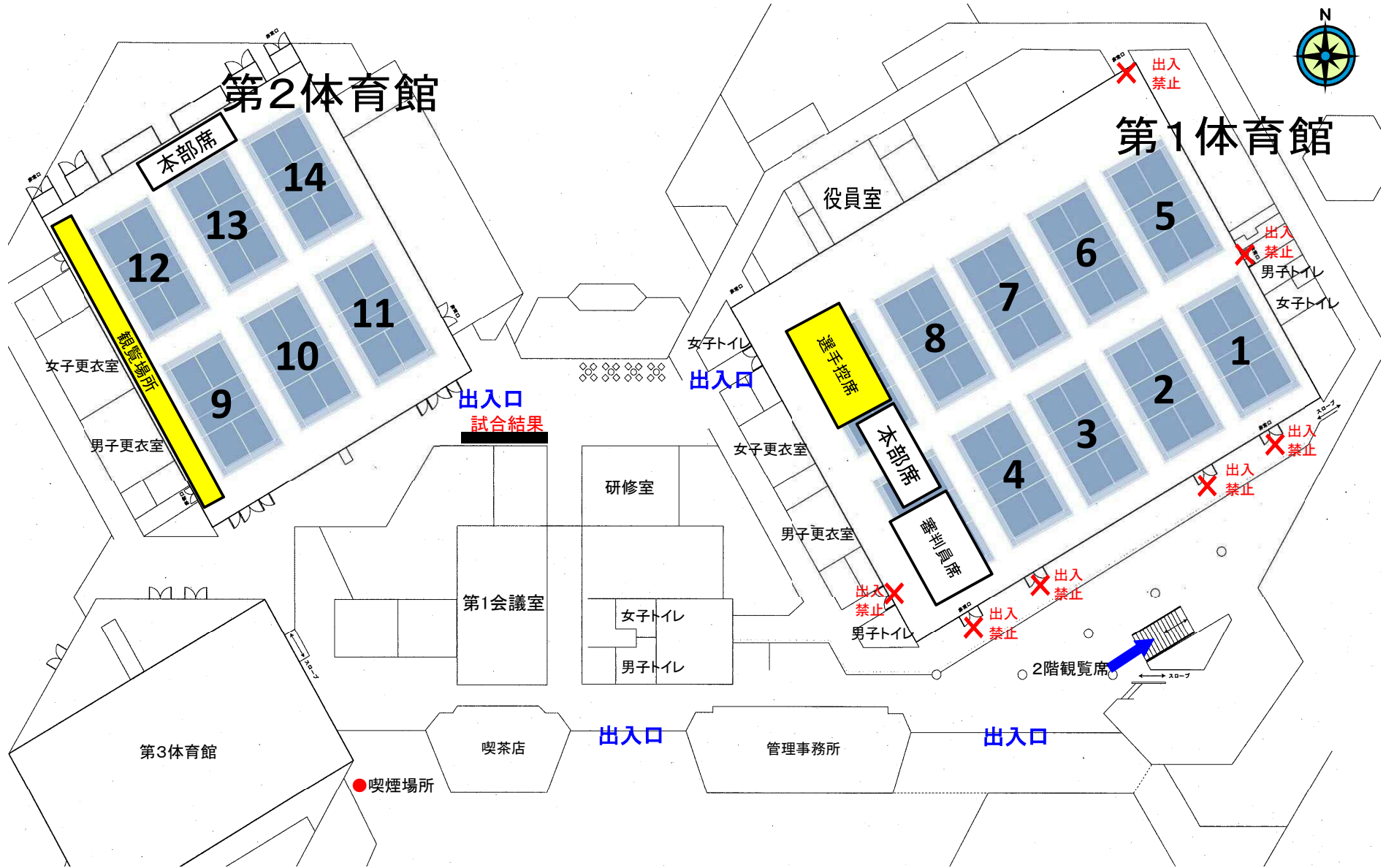

大会名	第10回 岐阜県小学生バドミントン大会 複の部	作成日付	平成31年3月19日
		大会責任者	山田 康太

順位	6年女子		5年女子		4年女子	
	氏名	所属	氏名	所属	氏名	所属
優勝						
準優勝						
3位						
4位						
順位	3年女子					
	氏名	所属	氏名	所属	氏名	所属
優勝						
準優勝						
3位						
4位						

(各新聞岐阜支社FAX番号:五十音順)  
 岐阜新聞 058-265-2769 中日新聞 058-262-8706

Kojima 多治見 可児 柳津 リバース 黒野 本巢 真正 精華 垂井 郡上 羽島 高山 島



階段

東

西

昇降  
禁止

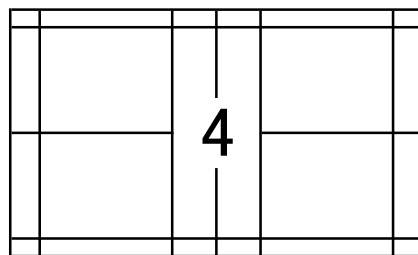
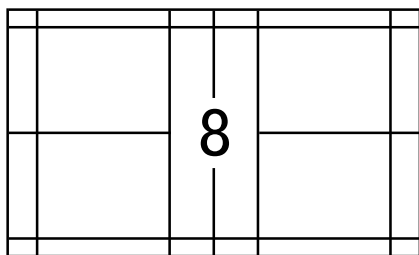
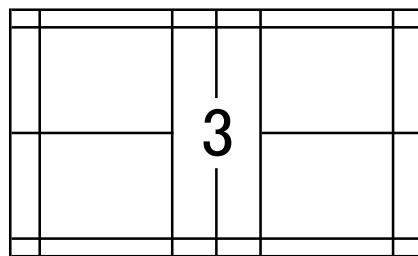
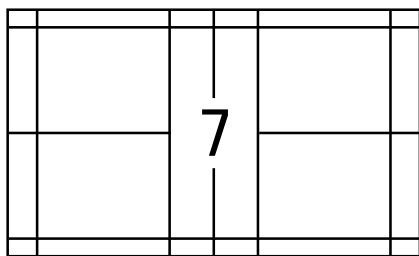
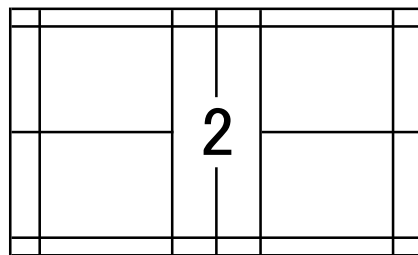
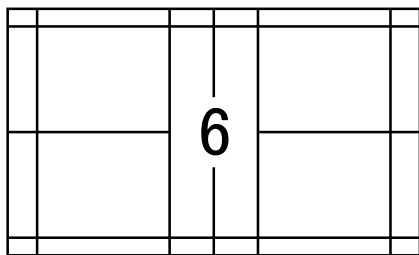
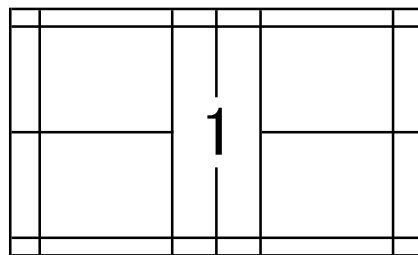
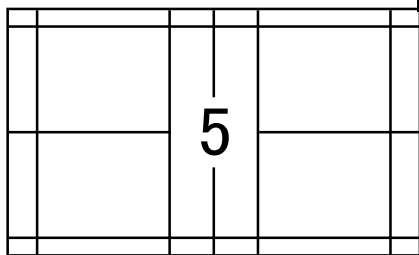

選手集合場所

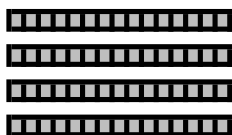

コーチ控席



シャトル 放送 進行 レフェリー

記録

PC

審判控席



表示

役員選手出入口

荘川

びとう会

垂井 JSC

神戸

岐南

岐阜市

川島

大野

池田

大垣市

大垣北

大垣中川

大垣安井

大垣静里

大垣東

各務原

「インターバルカード」提出  
5・6・7コート

「インターバルカード」提出  
1・2・3コート

↑

自

由

席

↓

# 第2体育館

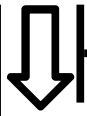

入り口



出口

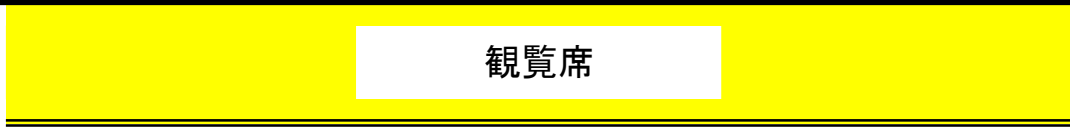

観覧席

南

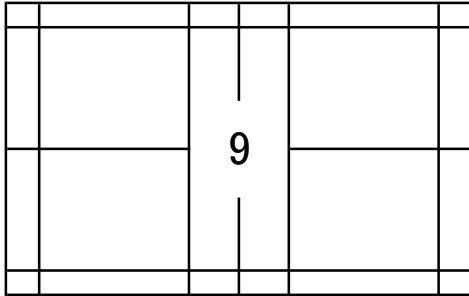

9

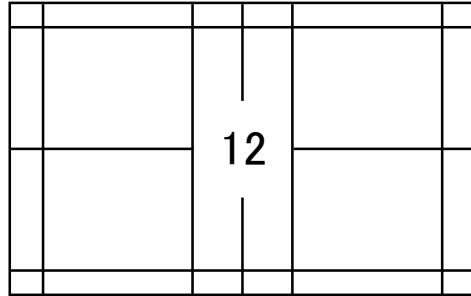

12

「インターバルカード」提出  
12・13・14コート

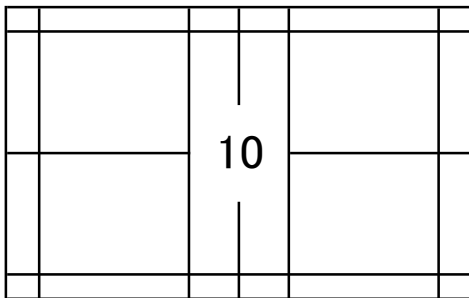

10

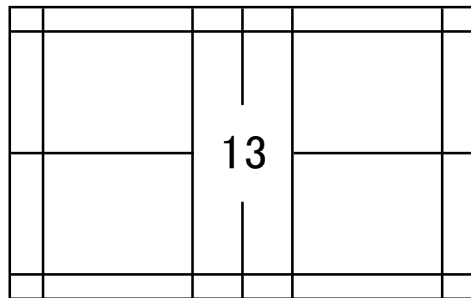

13

「インターバルカード」提出  
9・10・11コート

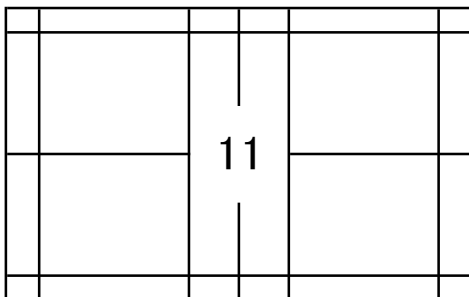

11

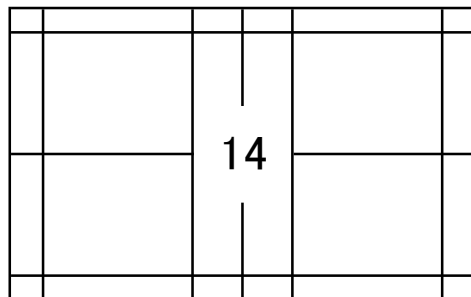

14



レフェリー  
シャトル

北



【 会長 】 尾藤 宏治

## 第10回 岐阜県小学生バドミントン ダブルス大会

管理 番号	所属団体 番号	略名	氏名	第10回 岐阜県小学生バドミントン ダブルス大会							合計	
				6B	5B	4B	3B	6G	5G	4G		3G
1	5905	Kojima	小島 敏弘					1		1	1	3
2	5918	茜部	山田 真治									
3	5922	池田	田中 勝弘	5	2		2	5	3	2	1	20
4	5933	大垣北	大橋 奈麻輝					3	3	2	1	9
5	5935	大垣市	安田 光男	7	4	1	2					14
6	5936	大垣静里	福永 正弘					4	4	1	1	10
7	6108	大垣中川	小川 和民					3	4	2	2	11
8	6109	大垣東	松井 康信					3	3		2	8
9	6107	大垣安井	島岡 義和					3	3	2	1	9
10	6110	大野	林 数信		1				2			3
11	6043	各務原	土屋 理江子	2	3	2	2	2	4	1	1	17
12	6104	川島	秋田 雄司	1	1				1	2		5
13	6045	岐南	渡邊 美智成		2			1	8	1	1	13
14	6093	郡上	北瀬 良浩					1		1		2
15	6097	黒野	小倉 一宣						4			4
16	6100	神戸	高井 政己	1				3	1	2	2	9
17	6099	真正	瀬川 清泰	2				3	3		3	11
18	6094	高山	田口 正明	1	2	1		2		1	1	8
19	6105	多治見	青山 正美	1				2				3
20	6102	垂井	津田 安英		1		2	2	4	3	2	14
21	6011	はぎわら	大前 良雄									
22	6042	羽島	岩田 悟	1	1		1	1	1	1		6
23	6118	本巣	富田 由紀子	1				3	1			5
24	6119	柳津	類沢 政夫					1	1			2
25	6039	リバーズ	太田 良彦			1				2		3
26	6120	揖斐川	若山 春樹									
27	6090	岐阜西	山野内 健一									
28	6101	垂井JSC	多和田 恵子		1			2	2	1		6
29	6113	長森・日野	柴田 昌克									
30	6092	日置江	荻巣 雅俊									
31	6116	白鳥	国松 真奈美									
32	6115	島	西野 正紀					1	1		1	3
33	6019	びとう会	三浦 公雄						2		1	3
34	6087	岐阜市	廣澤 竜司	4			2					6
35	17266	トリッキー	山田 青子									
36	21929	可児	山田 康太				1					1
37	6103	精華	山口 恵子					2				2
38	23999	荘川	木下 靖		1					1		2
				26	19	5	12	48	55	26	21	212