

全国小学生ABCバドミントン大会  
岐阜県予選会 参加者・関係者 各位

平素は、本連盟事業へ御協力いただき、ありがとうございます。

「第19回全国小学生ABCバドミントン大会」は、ダイハツ工業様の協賛の申し出を頂戴し、地方予選会においても、ダイハツ工業様より様々な支援をいただけることとなりました。地方予選会である、本大会においては「岐阜ダイハツ販売株式会社」様が窓口となり、「ドリンク・応援グッズの配布」「愛車無料点検」を受けられ、更に、独自にシャトルを協賛していただけますこととなりました。

各クラブ、出場選手とその保護者におかれましては、下記の内容を一読いただき、大会当日円滑に運びますよう御協力をお願いします。

1 写真・動画撮影の許諾について

写真・動画の撮影等の下記内容を許諾の上、大会への参加・来場をお願いします。

【許諾内容】

- ① 第19回ダイハツ全国小学生ABCバドミントン大会予選会(以下「本イベント」)にて撮影・収録をさせていただきました出場選手及びご同伴者様の参加風景、インタビュー、顔写真及び名前ニックネーム等の情報(以下「映像・画像等」)については、ダイハツ工業株式会社(以下「ダイハツ」)が制作・監修するダイハツおよび関連会社の広告及びホームページ等の各種媒体に掲載等をさせていただきます場合があります。
- ② 出場選手及びご同伴者様のコメント等の著作権(著作権法第21条乃至第28条に規定する全ての権利)を含む一切の権利は、ダイハツに帰属するものとし、ダイハツ及びダイハツが使用を許諾した関係各社等は、出場選手及びご同伴者様への通知なしに、映像・画像等を原形のまま若しくは編集して使用・展示・公衆送信・放送・上映等、利用できるものとします。また、出場選手及びご同伴者様は、その利用について著作権者人格権を行使しないものとします。なお、ダイハツは出場選手及びご同伴者様へ撮影・収録した映像・画像等をお渡しいたしません。
- ③ 万一、本イベントや本同意書に定めた内容について疑義等が生じた場合は、出場選手及び/又はご同伴者と出場選手が所属する団体代表者及び、岐阜県小学生バドミントン連盟との間で誠意をもって協議の上、解決するものとします。

2 ドリンク・応援グッズの配布について

配布時間 開会式終了後から10時まで

配布場所 体育館内1階ロビー

ドリンク・応援グッズは、参加クラブ毎に分けて準備します。

各クラブの受け取りは、1回の受け取りで全ていただいでください。

何度も受け取り場所へ来ないようにしてください。

ドリンクをいただく本数に応じ、受け取りに来る人数を手配してください。

ドリンクは各クラブへ「参加選手数×3本」を予定しています。

3 愛車無料点検について

雨天の場合、実施しません。

大会当日、ダイハツ様より御案内があります。受付は、ドリンク・応援グッズの配布場所付近です。

各クラブへ予めお願いしてあります方は、受付へ来てください。他、愛車無料点検を活用される方も、受付へ来てください。

4 その他連絡事項

第19回全国小学生ABC大会本選に出場する選手のクラブ代表者・保護者の方は、本大会表彰式終了後、会議室へ御参集ください。

5 問合せ先

事務局長 岩田 悟 宛

gifu\_syoubad@nifty.com



## 全国小学生 ABC バドミントン大会 岐阜県予選会ご参加の皆様へ

本大会はスポンサー企業であるダイハツ工業株式会社の  
宣伝・PR 活動のため写真、動画の撮影を行っております。  
本大会への出場選手及び来場者(応援者)を撮影させて  
いただいた写真及び動画はダイハツ工業株式会社に関  
連するホームページ、プロモーションビデオ、TVCM などに  
使用させていただく場合がございます。  
予めご了承いただけますようお願いいたします。

岐阜県小学生バドミントン連盟



# 第19回



## 全国小学生

# ABC

## バドミントン大会



予選会

# 岐阜県予選会

第19回 ダイハツ全国小学生ABCバドミントン大会岐阜県予選会

期 日 平成30年 5月 27日(日)  
場 所 池田町総合体育館  
主 催 岐阜県バドミントン協会  
<http://www.gifu-badminton.com/index.html>  
主 管 岐阜県小学生バドミントン連盟  
<http://gifusyoubad.sports.coocan.jp/>  
後 援 岐阜県教育委員会  
冠協賛 ダイハツ工業株式会社

Light you up

<http://daihatsu-badminton.com/>

# DAIHATSU × Badminton

## 大会役員

大会名誉会長	大竹 健司					
大会会長	杉山 忠国					
大会副会長	松岡 正人	天野 博江	尾藤 宏治	高井 政巳	青山 正美	
大会委員長	戸崎 守雄					
大会副委員長	民谷 千寿子	武藤 芳紀	岸 洋司	小塩 雅弘	戸田 敬一郎	
	渡邊 美知成					
大会役員	加納 義之	福永 正弘	小倉 一宣	松井 康信	田口 正明	

## 競技役員

総務委員長	加納 義之				
総務副委員長	福永 正弘				
競技委員長	小塩 雅弘				
競技副委員長	松井 康信	津田 安英			
審判長	戸田 敬一郎				
副審判長	多田 達也	林 数信	小島 敏弘	小川 和民	

## 開会式次第

午前 9:00 より

1. 選手集合		
2. 開会宣言	大会副委員長	尾藤 宏治
3. あいさつ	大会委員長	戸崎 守雄
冠協賛 協賛品の贈呈	岐阜ダイハツ株式会社	
4. 競技・審判上の注意	競技委員長	小塩 雅弘
5. 閉会の辞	大会役員	渡邊 美知成
6. 連絡事項		

## 閉会式次第

午後 4:00 より

1. 役員・選手集合		
2. 開式の辞	大会役員	渡邊 美智成
3. 成績発表	大会役員	松井 康信
4. 表彰	大会委員長	戸崎 守雄
5. あいさつ	同上	同上
6. 閉会宣言	大会副委員長	尾藤 宏治
7. 連絡事項		

各係・審判 担当表

受付	福永正弘	小川 和民				
進行	三浦 公雄	廣澤 竜司	岐阜市	垂井	川島	大垣静里
接待	田中 勝弘	大橋 奈麻輝	池田			
召集	安田 光男	秋田 雄司	各務原	大垣市		
記録	田口 正明	土屋 理江子	岐南	高山		
放送・シャトル	多和田 恵子	柴田 昌克	大垣北	トリッキー		
パソコン・賞状	小倉 一宣	太田 良彦	多治見	大垣中川		
駐車場	田中 勝弘	岩田 悟	柳津	神戸	長森日野	
レフェリー	林 数信	小島 敏弘	小川 和民	山田 康太	松尾 学	瀬川 清泰
	松井 康信	津田 安英	島岡 義和			
審判						
コートNO	担当クラブ					
1	池田	Kojima (1)	島 (1)			
2	大垣北	岐南				
3	大垣市	羽島 (1)	可児 (1)			
4	大垣静里	高山				
5	大垣中川	黒野 (1)	精華 (1)			
6	大垣東	垂井				
7	大垣安井	垂井JSC				
8	大野	岐阜市				
9	各務原	びとう会				
10	川島	リバース (1)	郡上 (1)			

各コート1試合目から3試合目までの点審と線審

コートNO	各コート1・2試合目の点審				各コート1・2試合目の線審、各コート3試合目の点審			
	氏名	所属	氏名	所属	氏名	所属	氏名	所属
1	石川 悠真	岐阜市	川瀬 理生	大垣市	黄 仁釈	垂井JSC	川尻 創太	岐阜市
2	宇野 元兜	岐阜市	藤田 蒼生	各務原	内藤樹希	池田	鈴木 亮賀	大垣市
3	上田 恭	岐南	武井 祐月	高山	野村 怜央	大野	長坂 侑樹	各務原
4	三宅 玄馬	多治見	高木 智成	垂井	石井 庸介	垂井	平岩 朋紀	リバース
5	加納 和希	羽島	倉富 結宝	リバース	谷口 光我	垂井JSC	神谷 顕太郎	岐阜市
6	平塚 輝也	垂井JSC	深田 空良	びとう会	目加田 聖人	大野	坂井 壱瑳	各務原
7	足立 時野	岐阜市	小林 翼	可児	片桐 一寿	リバース	谷口 風我	垂井JSC
8	河村竜磨	池田	岩田 稜太	大垣市	矢羽々 楓月	岐阜市	関野 遥斗	大野
9	河田 佑汰	大野	藁科 有輝	各務原	浅井 颯真	垂井JSC	渡辺 隆次	岐阜市
10	小川 聖矢	垂井	尾藤 陽太	リバース	遠藤稜己	池田	渡邊 蓮	岐阜市

## 大会運営規程

時間内に全ての試合を行わなくてはならないため、御理解と御協力をお願いします。  
平成30年度(財)日本バドミントン協会大会運営規程に準じ行い、ローカル規程を設ける。

### ※ 開会式の集合場所について

- 開会式を行う際、選手の皆さんはアリーナステージ側でステージを向いて整列してください。
- ・ 通常、開会式の整列はアリーナ入口側で入口方面(南向き)で整列していますが、本大会の開会式は通常行っている整列と反対側反対向き(北側北向き)で整列して下さい。

### 1 大会運営各係

- (1) コート設営等の準備
  - ① 本大会で大会運営に関わる各係をしていただく方、及び全てのクラブ代表者はコート設営等大会会場の設営に御協力してください。
  - ② 大会会場設営をする方は、午前8時に集合してください。
  - ③ その後、大会役員の指示に従って会場設営をしてください。
  - ④ 会場設営終了後、各係へ説明を行います。
- (2) 開会式には各係担当役員の指示に従い待機し、開会式終了後直ぐに試合が始められるようにしてください。

### 2 各コート1試合目に出場する選手

- (1) タイムテーブルを参照し、各コート1試合目に出場するかを確認すること。
  - (2) 開会式には、ラケット・タオル・飲み物等試合に出場できるよう準備をして出席のこと。
  - (3) 開会式終了後、No5コートに集合すること。
- ※ 各コート1試合目で、相手選手が棄権した場合
- ① 各コート1試合目の勝者は審判用紙に勝者サインをする。
  - ② 審判は勝者サインが記入された審判用紙をジャッジへ提出してください。

### 3 各コート2試合目に出場する選手

- (1) タイムテーブルを参照し、各コート2試合目に出場するかを確認すること。
- (2) 開会式には、ラケット・タオル・飲み物等試合に出場できるよう準備をして出席のこと。
- (3) 開会式終了後、No5コートに集合すること。その後、選手控え席へ移動します。

**開会式終了後、直ちに集合する選手は、6年女子・5年女子の1回戦に出場する選手です。**

### 4 各コート1試合目と2試合目の線審と点審について

**6年女子1回戦の勝者は、直ぐに次試合が入りますので線審・点審は5・6年男子が行います。**  
**6年女子1回戦の勝者は、1回戦終了後直ちに選手招集場所へ来て下さい。**  
**6年女子1回戦の敗者は、1回戦終了後クラブ控え席へ戻って下さい。**  
**6年女子1回戦の審判担当は、そのまま2試合目の審判をしてください。**

- (1) **各コート1試合目・2試合目の線審は、5・6年男子で行ってください。**  
別頁「各コート1試合目の線審割当表」を参照のこと。  
線審を2試合行い、次に各コート3試合目の点審をしてください。  
点審は、2試合行ったらクラブ控え席へ戻ってください。

### 5 線審

- (1) 各コート2試合目終了後、  
シングルス大会の時、選手は試合を終えたら勝敗に関わらず線審をすること。
- (2) 特に低学年においては、代わって高学年や保護者が線審をすること。

(3) 勝ち上がった選手において次の試合が早く行われる場合は、その選手のクラブから線審を出すこと。

#### 6 点審

(1) 線審をしたら、次に点審をすること。

#### 7 召集

(1) 召集のアナウンスがありましたら、速やかに選手集合場所へ集合のこと。

#### 8 ワンミス

(1) 試合前のワンミスは、主審の指示に従うこと。

(2) 主審は試合を始められることを確認したら、速やかに試合を開始すること。

#### 8 指導者(コーチ)

(1) 各クラブの指導者は、コーチングする試合が行われるときのみアリーナ内へ入場すること。

(2) 各クラブの指導者は、アリーナ内で待機する事は禁止とする。

#### 9 アリーナ内への入場について

(1) アリーナ内へは出入りできるのは

①大会役員、②審判、③大会運営各係、④コーで、IDカード保持者の方のみです。

(2) IDカードがない方はアリーナ内への立ち入りを禁止します。

(3) IDカードがなく、選手に代わって線審をするためにアリーナへ入ることは認めます。

(4) アリーナ内へは体育館シューズを履いていないと入場できません。

#### 10 その他、連絡事項

(1) 指導者・応援者は次のことを守って下さい。

① 観覧席からの選手に対するアドバイスは禁止します。

② フラッシュ撮影の禁止

③ アリーナ内への立ち入り禁止

(2) 観覧席のごみ持ち帰りのお願い

(3) 会場のトイレを使用する際は、必ずスリッパに履き替えるよう周知徹底してください。

(4) マナーが悪い選手・保護者・クラブは今後、登録の取り消しなどを検討します。

(5) 会場を使用するマナーアップに、御理解と御協力をお願いします。

(6) 昼食は各クラブへ1個、審判担当クラブへは2個追加して準備します。

※ 大会運営に関する如何なることについての申し立ては、クラブ代表者が申し出ることとする。

## 競技規程

平成30年度(財)日本バドミントン協会競技規則・大会運営規程・公認審判員規程に準じ行い、ローカルルールを設ける。

### 本大会ローカルルール

#### 1 スコアリングシステム（競技規則第7条、第1項、第5項、付録3）

- (1) 21ポイント1ゲームで行う。
- (2) A、Bクラス予選トーナメント準決勝・決勝は、21ポイント3ゲームで行う。
- (3) A、Bクラス決勝トーナメントは、21ポイント3ゲームで行う。
- (4) Cクラスは21ポイント1ゲーム、準決勝・決勝は15ポイント3ゲームで行う。
- (5) 全ての試合、スコアが24点オールになった場合には、25点目を得点したサイドがそのゲームでの勝者となる。

#### 2 インターバル（競技規則第16条第2項）

- (1) すべてのゲーム中に、一方のサイドのスコアが11点になったとき、60秒を超えないインターバルを認める。
- (2) 第1ゲームと第2ゲームの間、第2ゲームと第3ゲームの間に60秒を超えないインターバルを認める。

#### 3 指導者からのアドバイス（競技規則第16条第5項）

- (1) インプレー中のアドバイスは禁止とする。
- (2) 試合の進行を止めるようなアドバイスは禁止とする。
- (3) コーチ席で大きな声を発することは禁止とする。
- (4) 観覧席から選手へ対するアドバイスは禁止とする。

#### 4 プレーの遅延（競技規則第16条第4項）

- (1) 選手は試合進行を遅らせるような行動をした時は、審判がイエローカードを出し警告をします。
  - ① 2回出たらフォルトとします。
  - ② 審判は、この点についてよく見て下さい。
- (2) 選手は、シャトル交換・汗拭き・給水等をする時は、必ず審判の許可を得ること。
  - ① もし、選手が勝手に行った時は、イエローカードを出し警告をします。

#### 5 組合せについて

今大会の組合せは、2月・3月に行った「岐阜県小学生バドミントン大会(単の部)」の成績を参照しています。

#### 6 順位決定(3位決定)について

次大会以降へのシード権付与を明確にするため、各学年の3位決定戦を行います。

#### 7 異議の申し立て（大会運営規程第6章第33～36条）

**本大会における如何なることへの異議がある場合は、クラブ代表者が申し出ることとする。**



## 審判上の注意

### 1 はじめに

#### (1) 審判の練習について

大会を行うに審判の協力をいただかなくては、大会を開催することができません。

審判の協力をしていただくには、日頃から練習が必要です。主審をする際の審判用紙の記入を始め、試合を運ぶに声のかけ方、線審をする際のジャッジの仕方などの練習が必要です。

審判の練習は各クラブで行うようにお願いします。

#### (2) 審判資格を有する方は審判手帳を持参してください。

① 審判手帳には日付と大会名を各自で記入の上、「審判への説明会」の時に提出してください。

② 審判手帳に記入した日付と大会名を確認して捺印後、返却します。

### 2 平30年度(財)日本バドミントン協会競技規則・大会運営規程・公認審判員規程、本大会「競技規程」を理解すること。

### 3 審判は、各クラブ内で調整し交代しながら行うよう御協力をお願いします。

### 4 審判への説明会

(1) 本大会で審判をしていただく方は、午前8時には集合してください。

(2) その後、大会役員の指示に従い説明会会場へ入場してください。

### 5 審判をする方は開会式には審判控え席で着席し、開会式終了後直ぐに試合が行えるようにしてください。

### 6 大会開催中の審判の流れ

(1) 審判控え席で待機する。

(2) 進行係から審判用紙を受け取る。

(3) 審判用紙を放送係へ見せ、コールを済ませる。

(4) シャトル係からシャトルを受け取る。

(5) 選手控え席で、選手と合流する。

この時、審判用紙に明記してある名前の本人確認を行う。

(6) 試合をするコートへ選手と一緒に移動し、待機する。

(7) 試合を行う。

(8) 試合が終わったら、選手に線審をするよう指示する。

(9) 審判用紙をジャッジへ提出する。

(10) 審判が交代する場合、必ずジャッジ前で次の審判担当者が来てから交代すること。

### 7 ワンミス

(1) 試合前のワンミスは、主審が指示すること。

(2) 主審は試合を始められることを確認したら、速やかに試合を開始すること。

第 19 回 全国ABCバドミントン大会 岐阜県予選会 召集表

	6年女子			5年女子			4年女子			3年女子			C女子		
1巡目	1	~	23	1	~	21	1	~	15						
2巡目	24	~	39	22	~	37	16	~	31				1	~	2
3巡目	40	~	47	38	~	45	32	~	39	1	~	8	3	~	10
4巡目	48	~	51	46	~	49	40	~	43	9	~	12	11	~	14
5巡目	<b>52</b>	~	<b>53</b>	<b>50</b>	~	<b>51</b>	<b>44</b>	~	<b>45</b>	<b>13</b>	~	<b>14</b>	<b>15</b>	~	<b>16</b>
6巡目	<b>54</b>			<b>52</b>			<b>46</b>			<b>15</b>			<b>17</b>		
7巡目															
8巡目															

	6年男子			5年男子			4年男子			3年男子			C男子		
1巡目	1	~	8												
2巡目	9	~	24	1	~	10	1	~	7						
3巡目	25	~	32	11	~	18	8	~	15	1	~	4			1
4巡目	33	~	36	19	~	22	16	~	19	5	~	8	2	~	5
5巡目	<b>37</b>	~	<b>38</b>	<b>23</b>	~	<b>24</b>	<b>20</b>	~	<b>21</b>	<b>9</b>	~	<b>10</b>	<b>6</b>	~	<b>7</b>
6巡目	<b>39</b>			<b>25</b>			<b>22</b>			<b>11</b>			<b>8</b>		
7巡目															
8巡目															

# 第19回 全国小学生ABCバドミントン大会 岐阜県予選会 タイムテーブル

	学 年	男 女	試 合 番 号	コ ー ト 番 号	学 年	男 女	試 合 番 号	コ ー ト 番 号	学 年	男 女	試 合 番 号	コ ー ト 番 号	学 年	男 女	試 合 番 号	コ ー ト 番 号	学 年	男 女	試 合 番 号	コ ー ト 番 号	学 年	男 女	試 合 番 号	コ ー ト 番 号	学 年	男 女	試 合 番 号	コ ー ト 番 号	学 年	男 女	試 合 番 号	コ ー ト 番 号	学 年	男 女	試 合 番 号	コ ー ト 番 号					
1	6	女子	1		6	女子	2		6	女子	3		6	女子	4		6	女子	5		6	女子	6		6	女子	7		6	女子	8		6	女子	9		6	女子	10		
2	6	女子	11		6	女子	12		6	女子	13		6	女子	14		6	女子	15		6	女子	16		6	女子	17		6	女子	18		6	女子	19		6	女子	20		
3	6	女子	21		6	女子	22		6	女子	23		5	女子	1		5	女子	2		5	女子	3		5	女子	4		5	女子	5		5	女子	6		5	女子	7		
4	5	女子	8		5	女子	9		5	女子	10		5	女子	11		5	女子	12		5	女子	13		5	女子	14		5	女子	15		5	女子	16		5	女子	17		
5	5	女子	18		5	女子	19		5	女子	20		5	女子	21		4	女子	1		4	女子	2		4	女子	3		4	女子	4		4	女子	5		4	女子	6		
6	4	女子	7		4	女子	8		4	女子	9		4	女子	10		4	女子	11		4	女子	12		4	女子	13		4	女子	14		4	女子	15		6	男子	1		
7	6	男子	2		6	男子	3		6	男子	4		6	男子	5		6	男子	6		6	男子	7		6	男子	8		6	女子	24		6	女子	25		6	女子	26		
8	6	女子	27		6	女子	28		6	女子	29		6	女子	30		6	女子	31		6	女子	32		6	女子	33		6	女子	34		6	女子	35		6	女子	36		
9	6	女子	37		6	女子	38		6	女子	39		5	女子	22		5	女子	23		5	女子	24		5	女子	25		5	女子	26		5	女子	27		5	女子	28		
10	5	女子	29		5	女子	30		5	女子	31		5	女子	32		5	女子	33		5	女子	34		5	女子	35		5	女子	36		5	女子	37		4	女子	16		
11	4	女子	17		4	女子	18		4	女子	19		4	女子	20		4	女子	21		4	女子	22		4	女子	23		4	女子	24		4	女子	25		4	女子	26		
12	4	女子	27		4	女子	28		4	女子	29		4	女子	30		C	女子	1		C	女子	2		6	男子	9		6	男子	10		6	男子	11		6	男子	12		
13	6	男子	12		6	男子	13		6	男子	14		6	男子	15		6	男子	16		6	男子	17		6	男子	18		6	男子	19		6	男子	20		6	男子	21		
14	6	男子	22		6	男子	23		6	男子	24		5	男子	1		5	男子	2		5	男子	3		5	男子	4		5	男子	5		5	男子	6		5	男子	7		
15	5	男子	8		5	男子	9		5	男子	10		4	男子	1		4	男子	2		4	男子	3		4	男子	4		4	男子	5		4	男子	6		4	男子	7		
16	6	女子	40		6	女子	41		6	女子	42		6	女子	43		6	女子	44		6	女子	45		6	女子	46		6	女子	47		5	女子	38		5	女子	39		
17	5	女子	40		5	女子	41		5	女子	42		5	女子	43		5	女子	44		5	女子	45		4	女子	32		4	女子	33		4	女子	34		4	女子	35		
18	4	女子	36		4	女子	37		4	女子	38		4	女子	39		3	女子	1		3	女子	2		3	女子	3		3	女子	4		3	女子	5		3	女子	6		
19	3	女子	7		3	女子	8		C	女子	3		C	女子	4		C	女子	5		C	女子	6		C	女子	7		C	女子	8		C	女子	9		C	女子	10		
20	6	男子	25		6	男子	26		6	男子	27		6	男子	28		6	男子	29		6	男子	30		6	男子	31		6	男子	32		5	男子	11		5	男子	12		
21	5	男子	13		5	男子	14		5	男子	15		5	男子	16		5	男子	17		5	男子	18		4	男子	8		4	男子	9		4	男子	10		4	男子	11		
22	4	男子	12		4	男子	13		4	男子	14		4	男子	15		3	男子	1		3	男子	2		3	男子	3		3	男子	4		C	男子	1		6	女子	48		
23	6	女子	49		6	女子	50		6	女子	51		5	女子	46		5	女子	47		5	女子	48		5	女子	49		4	女子	40		4	女子	41		4	女子	42		
24	4	女子	43		3	女子	9		3	女子	10		3	女子	11		3	女子	12		C	女子	11		C	女子	12		C	女子	13		C	女子	14		6	男子	33		
25	6	男子	34		6	男子	35		6	男子	36		5	男子	19		5	男子	20		5	男子	21		5	男子	22		4	男子	16		4	男子	17		4	男子	18		
26	4	男子	19		3	男子	5		3	男子	6		3	男子	7		3	男子	8		C	男子	2		C	男子	3		C	男子	4		C	男子	5		6	女子	52		
27	6	女子	53		5	女子	50		5	女子	51		4	女子	44		4	女子	45		3	女子	13		3	女子	14		C	女子	15		C	女子	16		6	男子	37		
28	6	男子	38		5	男子	23		5	男子	24		4	男子	20		4	男子	21		3	男子	9		3	男子	10		C	男子	6		C	男子	7		6	女子	54		
29	5	女子	52		4	女子	46		3	女子	15		C	女子	17		6	男子	39		5	男子	25		4	男子	22		3	男子	11		C	男子	8		6	女子	55		
30	5	女子	53		4	女子	47		3	女子	16		C	女子	18		6	男子	40		5	男子	26		4	男子	23		3	男子	12		C	男子	9						
	A	女子	決		B	女子	決		A	男子	決		B	男子	決																										

6年女子

順位	名前	所属	得点	順位	名前	所属	得点
1	山下 紗依	大垣北	24	32	安福 万澄	大垣静里	28
2	伊藤 彩華	岐南	1	12	梅田 渚沙	大垣安井	29
3	野上 結衣	大垣静里	40		尾関 亜海	川島	30
4	國井 菜々美	垂井	2	13	寺園 未姫	羽島	31
5	吉井 愛莉	黒野	25	33	高野 真央	大垣北	32
6	荒井 柊	Kojima	3	14	玉木 冴香	郡上	33
7	吉仲 莉子	大垣東	48		渡邊 あづ奈	大野	34
8	廣瀬 柚子	各務原	26	15	齋藤 琉奈	垂井	35
9	稲川 美緒	大垣中川	4	34	稲川 結友	大垣中川	36
10	山田 桜愛	川島	41	16	立花 侑愛	トリッキー	37
11	大橋 希美	大垣静里	5		松井 真奈香	池田	38
12	田中 愛子	島	27	17	矢野 佐也香	大垣北	39
13	堀 みう	大垣北	52	35	松井 咲羽	各務原	40
14	坪井 陽菜	池田	28		白川 純	岐南	41
15	大山 結希乃	多治見	6	54			
16	義盛 陽菜	羽島	42	36	後藤 美命	岐南	42
17	早野 滴	大垣北	7	18	大嶽 彩良	大垣北	43
18	渡辺 華菜	郡上	29		橋本 千奈	池田	44
19	松山 心音	大垣東	8	37	村瀬 結衣子	長森日野	45
20	秋田 実咲	川島	49	20	津口 文音	島	47
21	吉永 晴香	トリッキー	9		日比野 夢衣	大垣東	48
22	小田切 優奈	大垣静里	30	51			
23	棚橋 舞帆	大垣安井	10	21	後藤 千尋	大垣東	49
24	多和田 衣緒理	岐南	43	38	本郷 結	神戸	50
25	野原 咲希	池田	11	22	山田 麻姫	大垣静里	51
26	里 夏妃	大垣北	31		戸田 唯帆	羽島	52
27	阿保 瑠衣	各務原		23	今村 美月	大垣中川	53
			3位	39	宮内 海音	池田	54
			55		外山 乃彩	大垣北	55

第19回ダイハツ全国小学生ABC大会岐阜予選  
2018年5月27日  
池田町総合体育館

5年女子

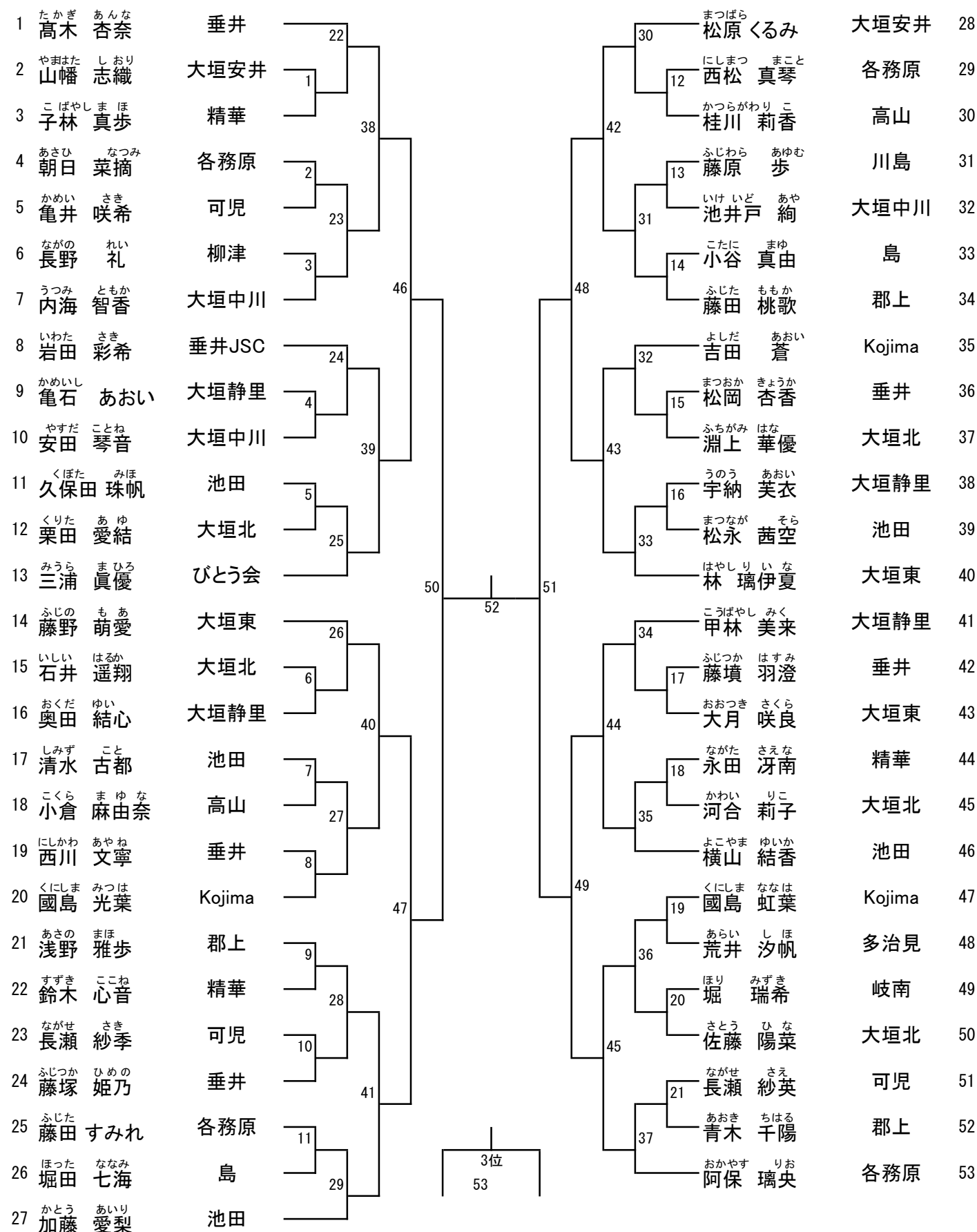

4年女子

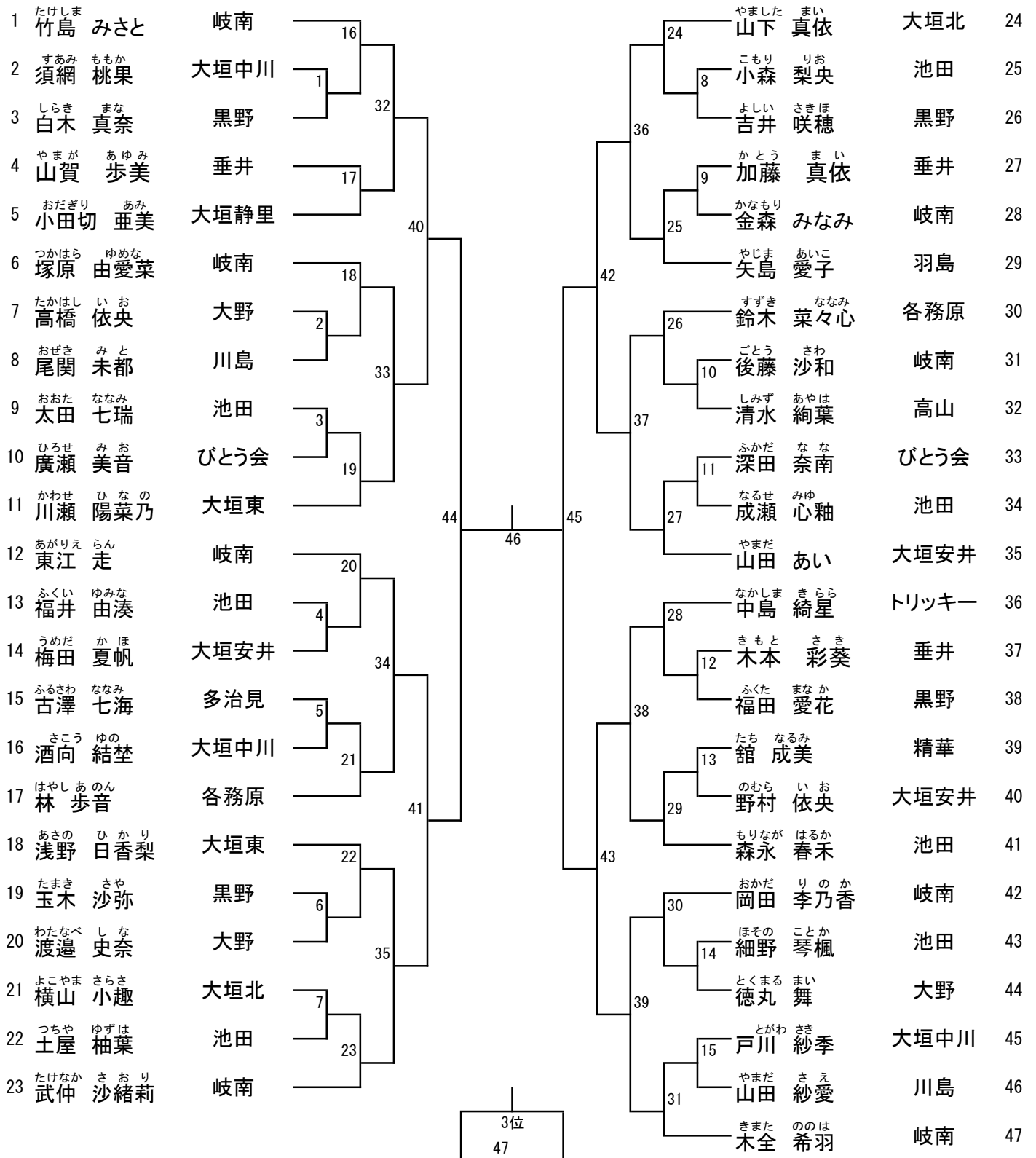

第19回ダイハツ全国小学生ABC大会岐阜予選  
2018年5月27日  
池田町総合体育館

3年女子

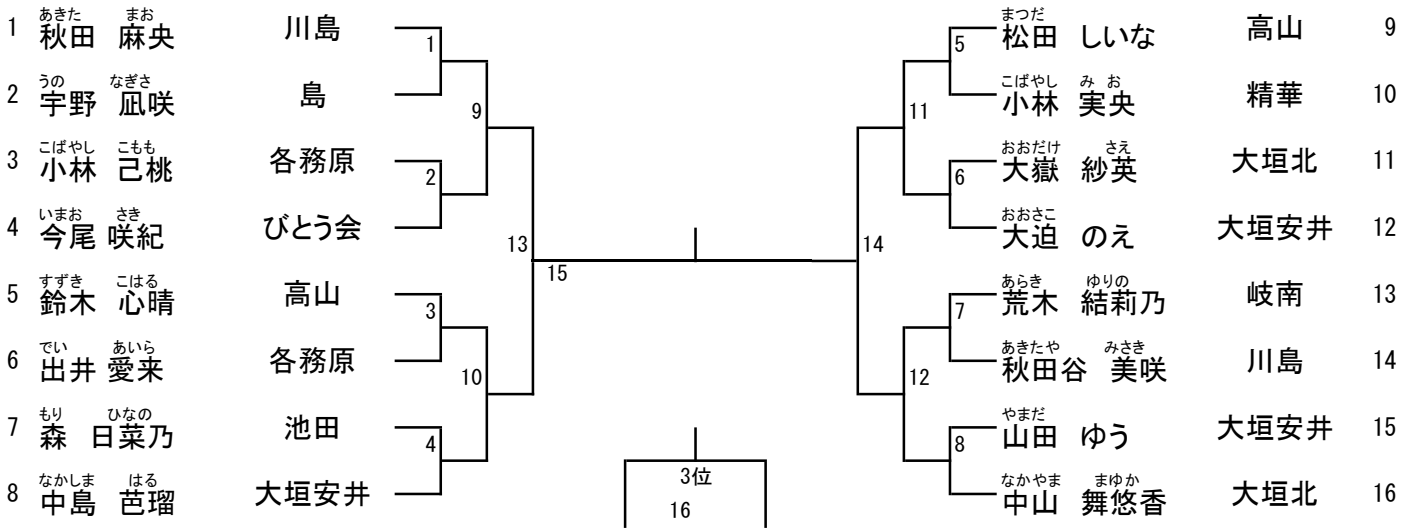

第19回ダイハツ全国小学生ABC大会岐阜予選  
2018年5月27日  
池田町総合体育館

C女子

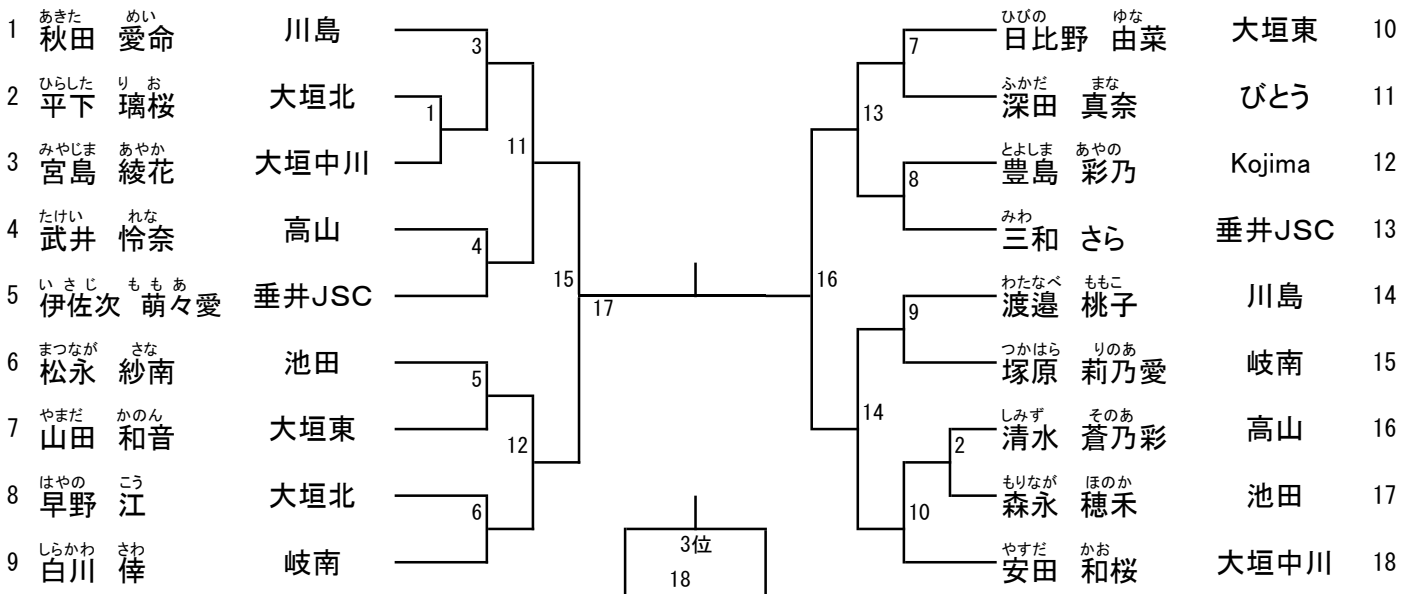

6年男子

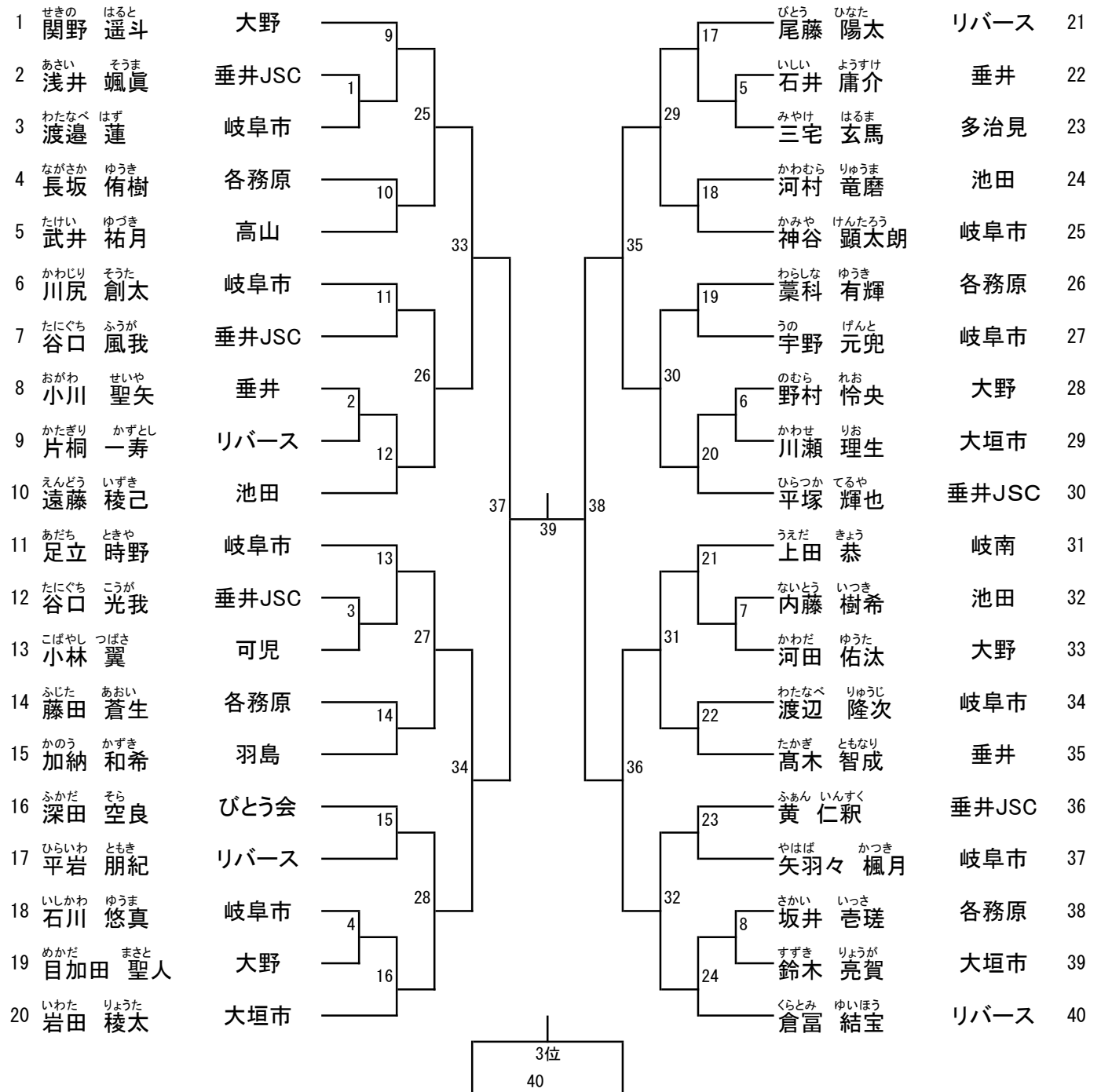



5年男子

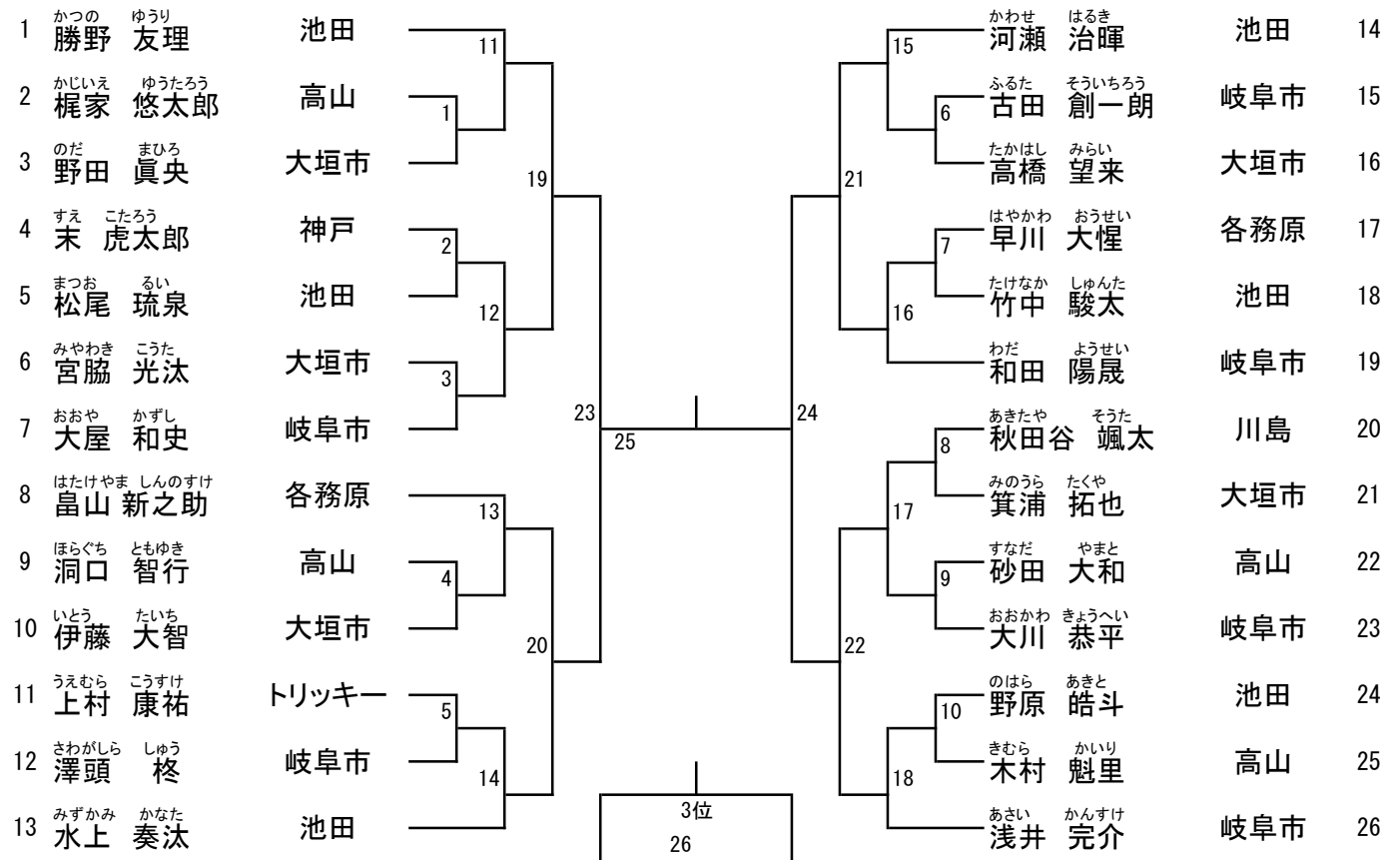

4年男子

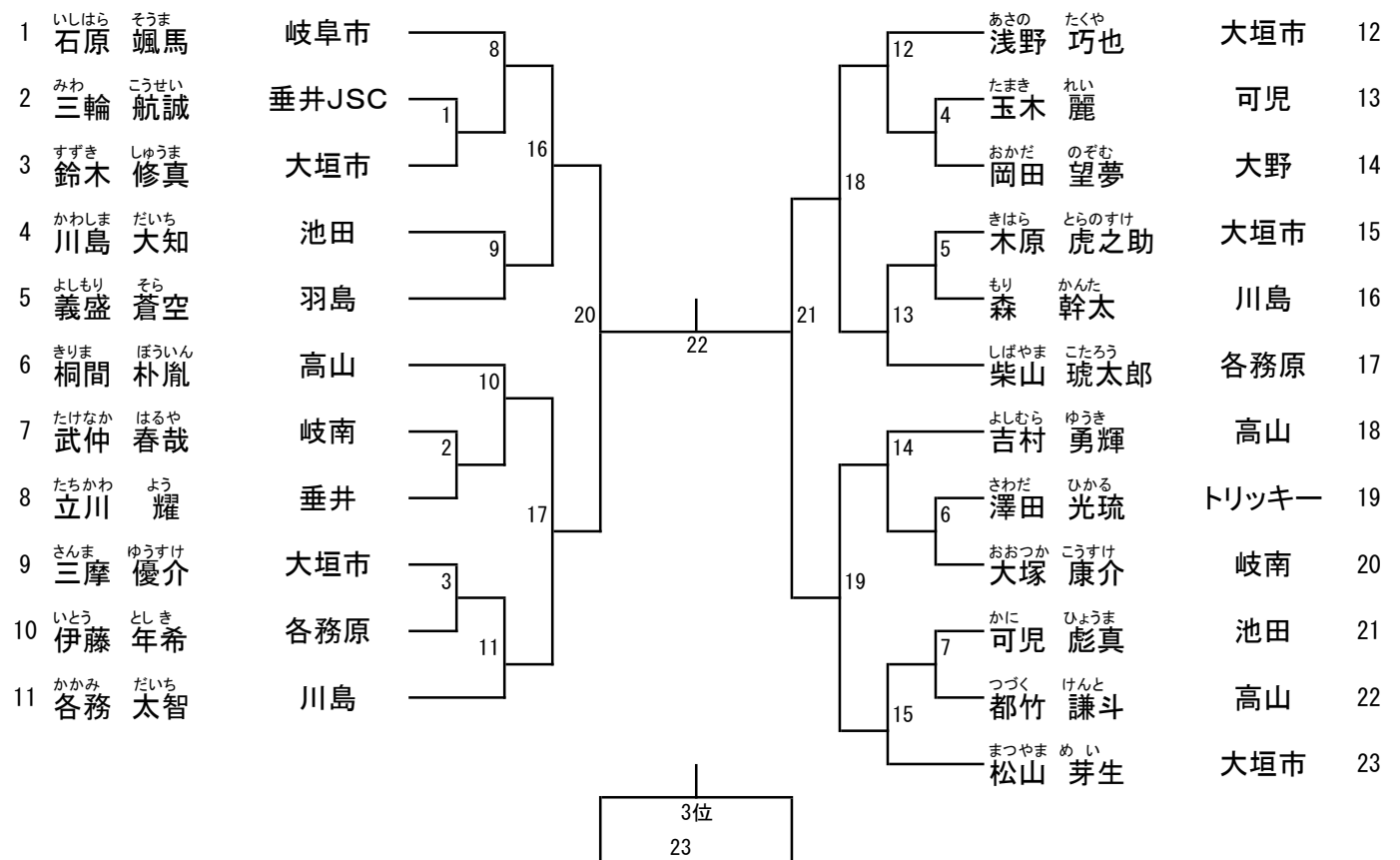

第19回ダイハツ全国小学生ABC大会岐阜予選

2018年5月27日

池田町総合体育館

3年男子

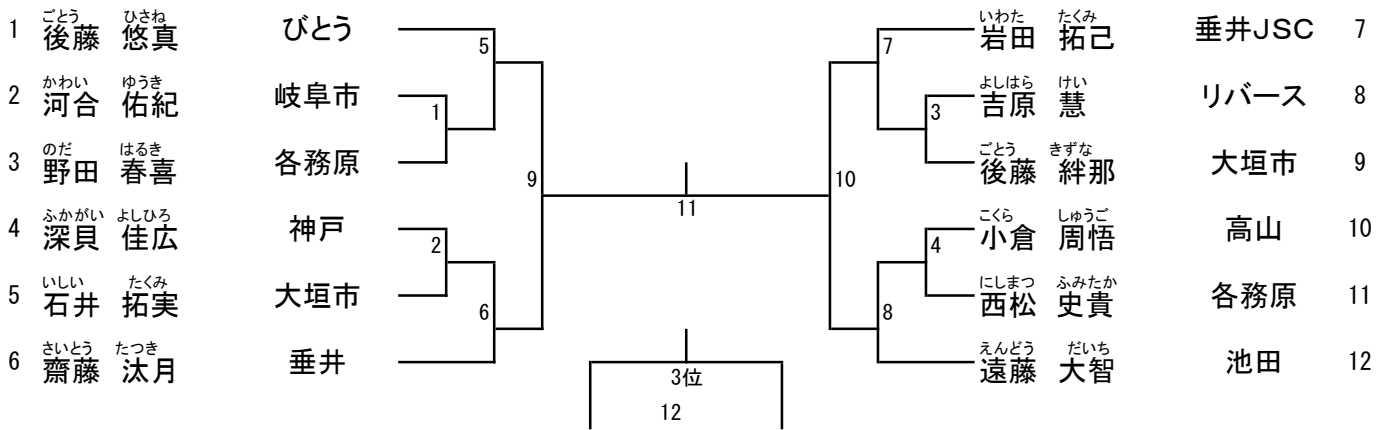

第19回ダイハツ全国小学生ABC大会岐阜予選

2018年5月27日

池田町総合体育館

C男子

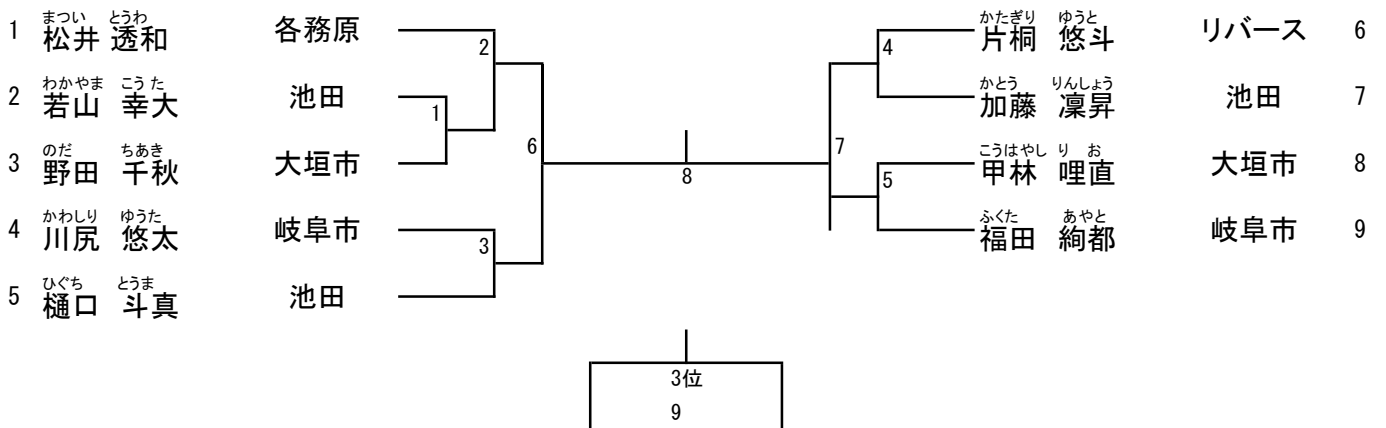

**Aクラス 女子決勝トーナメント**

1 6年生の部1位 ( ) \_\_\_\_\_ ) \_\_\_\_\_ 5年生の部1位 2  
氏名・所属 ( ) \_\_\_\_\_ 氏名・所属 ( ) \_\_\_\_\_

**Bクラス 女子決勝トーナメント**

1 4年生の部1位 ( ) \_\_\_\_\_ ) \_\_\_\_\_ 3年生の部1位 2  
氏名・所属 ( ) \_\_\_\_\_ 氏名・所属 ( ) \_\_\_\_\_

**Aクラス 男子決勝トーナメント**

1 6年生の部1位 ( ) \_\_\_\_\_ ) \_\_\_\_\_ 5年生の部1位 2  
氏名・所属 ( ) \_\_\_\_\_ 氏名・所属 ( ) \_\_\_\_\_

**Bクラス 男子決勝トーナメント**

1 4年生の部1位 ( ) \_\_\_\_\_ ) \_\_\_\_\_ 3年生の部1位 2  
氏名・所属 ( ) \_\_\_\_\_ 氏名・所属 ( ) \_\_\_\_\_

大会名	第19回 全国ABCバドミントン大会 岐阜県予選会			作成日付	
				大会責任者	小川 和民
期日	平成30年5月15日	会場	池田町総合体育館	連絡先	gifu_syoubad@nifty.com

Aクラス 男子			Bクラス 男子		Cクラス 男子	
出場者	氏名	所属	氏名	所属	氏名	所属

予選結果	6年男子		5年男子		4年男子	
順位	氏名	所属	氏名	所属	氏名	所属
優勝						
準優勝						
3位						
3位						
予選結果	3年男子		2年男子		1年男子	
順位	氏名	所属	氏名	所属	氏名	所属
優勝						
準優勝						
3位						
3位						

Aクラス 女子			Bクラス 女子		Cクラス 女子	
出場者	氏名	所属	氏名	所属	氏名	所属

予選結果	6年女子		5年女子		4年女子	
順位	氏名	所属	氏名	所属	氏名	所属
優勝						
準優勝						
3位						
3位						
予選結果	3年女子		2年女子		1年女子	
順位	氏名	所属	氏名	所属	氏名	所属
優勝						
準優勝						
3位						
3位						

ステージ

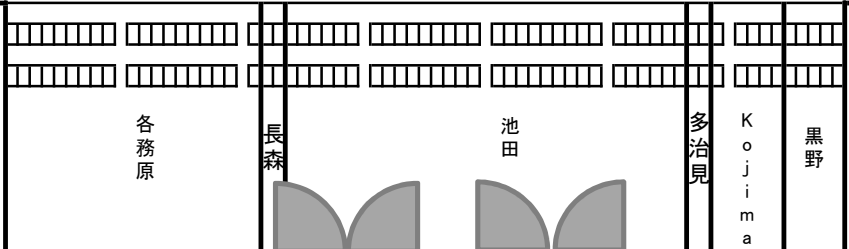
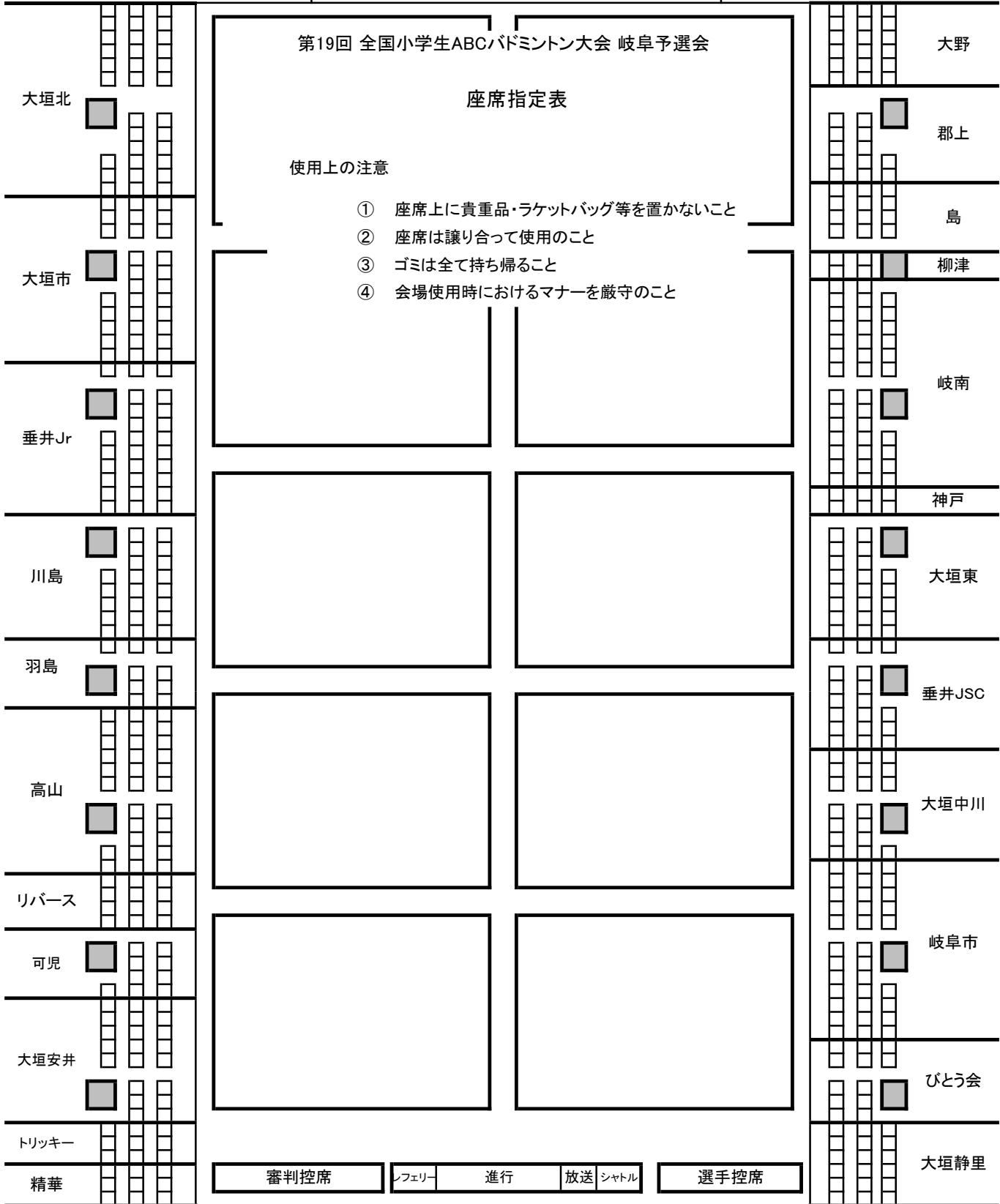

【 会長 】 尾藤 宏治			第18回 全国小学生ABCバドミントン大会 岐阜予選会											
管理番号	略名	氏名	6B	5B	4B	3B	2B	6G	5G	4G	3G	2G	合計	愛車
1	Kojima	小島 敏弘						1	3			1	5	
2	茜部	山田 真治												
3	池田	田中 勝弘	3	6	2	1	3	5	5	7	1	2	35	2
4	大垣北	大橋 奈麻輝						8	5	2	2	2	19	1
5	大垣市	安田 光男	3	5	5	2	2						17	
6	大垣静里	福永 正弘						6	4	1			11	
7	大垣中川	小川 和民						3	3	3		2	11	
8	大垣東	松井 康信						4	3	2		2	11	
9	大垣安井	島岡 義和						2	2	3	3		10	
10	大野	林 数信	4		1			1		3			9	1
11	各務原	土屋 理江子	4	2	2	2	1	3	4	2	2		22	1
12	川島	秋田 雄司		1	2			3	1	2	2	2	13	2
13	岐南	渡邊 美智成	1		2			4	1	8	1	2	19	1
14	郡上	北瀬 良浩						2	3				5	
15	黒野	小倉 一宣						1		4			5	
16	神戸	高井 政己		1		1		1					3	
17	真正	瀬川 清泰												
18	高山	田口 正明	1	4	3	1			2	1	2	2	16	
19	多治見	青山 正美	1					1	1	1			4	
20	垂井	津田 安英	3		1	1		2	5	3			15	1
21	はぎわら	大前 良雄												
22	羽島	岩田 悟	1		1			3		1			6	
23	本巣	富田 由紀子												
24	柳津	類沢 政夫							1				1	
25	リバーズ	太田 良彦	4			1	1						6	
26	揖斐川	若山 春樹												
27	岐阜西	山野内 健一												
28	垂井JSC	多和田 恵子	5		1	1			1			2	10	1
29	長森・日野	柴田 昌克						1					1	
30	日置江	荻巣 雅俊												
31	白鳥	国松 真奈美												
32	島	西野 正紀						2	2		1		5	
33	びとう会	三浦 公雄	1			1			1	2	1	1	7	1
34	岐阜市	廣澤 竜司	8	6	1	1	2						18	1
35	トリッキー	山田 青子		1	1			2		1			5	
36	可児	山田 康太	1		1				3				5	
37	精華	山口 恵子							3	1	1		5	
23名			40	26	23	12	9	55	53	47	16	18	299	12